

**OFF-
ROAD
LIVIN'**

can-am

2021 АКСЕССУАРЫ И ДОПОЛНИТЕЛЬНОЕ ОБОРУДОВАНИЕ

TRAXTER

ВАШИ ЗАДАЧИ. НАШИ АКСЕССУАРЫ. ЗА ДЕЛО!

ТОЧНОСТЬ ИЗГОТОВЛЕНИЯ И СОВМЕСТИМОСТЬ



ИННОВАЦИИ ЯВЛЯЮТСЯ НЕПРЕМЕННОЙ ЧАСТЬЮ НАШЕЙ РАБОТЫ. ВСЕ НАШИ АКСЕССУАРЫ СОВМЕСТИМЫ И НЕ ТРЕБУЮТ ДОПОЛНИТЕЛЬНОЙ НАСТРОЙКИ. ОТ ВАС ТРЕБУЕТСЯ ТОЛЬКО ВЫБРАТЬ НУЖНЫЙ ВАМ АКСЕССУАР.

can-am



СТИЛЬ И ДИЗАЙН



МЫ ВЫВОДИМ НАШИ АКСЕССУАРЫ НА НОВЫЙ УРОВЕНЬ. ОНИ НЕ ТОЛЬКО ОТЛИЧНО ВЫГЛЯДЯТ, НО И ПРЕВОСХОДНО РАБОТАЮТ В СООТВЕТСТВИИ С ОЖИДАНИЯМИ САМЫХ ТРЕБОВАТЕЛЬНЫХ РАЙДЕРОВ. ВСЕ ЧТО НУЖНО И НИЧЕГО ЛИШНЕГО.

КАЧЕСТВО И НАДЕЖНОСТЬ



АКСЕССУАРЫ И ДОПОЛНИТЕЛЬНОЕ ОБОРУДОВАНИЕ CAN-AM ОТЛИЧАЕТ ТЩАТЕЛЬНАЯ ПРОРАБОТКА. БОЛЕЕ ТОГО, МЫ ПРЕДЛАГАЕМ ДЛЯ НИХ ГАРАНТИЮ НА 2 ГОДА. ВСЕ ЭТИ АКСЕССУАРЫ — В ВАШЕМ РАСПОРЯЖЕНИИ. УСТАНОВИТЕ ИХ У ОФИЦИАЛЬНОГО ДИЛЕРА.

**ОГРАНИЧЕННАЯ
ДВУХЛЕТНЯЯ ГАРАНТИЯ
BRP**

На новые аксессуары, дополнительное оборудование и оригинальные запасные части Can-Am, а также кобрендинговые товары, реализуемые BRP, в том числе компоненты, установленные официальным дилером BRP.

2021



**ВЫБОР
ЭКСПЕРТА**

ТАКИМ ЛОГОТИПОМ ОТМЕЧЕНЫ РЕКОМЕНДОВАННЫЕ
ЭКСПЕРТАМИ ИННОВАЦИОННЫЕ АКСЕССУАРЫ, КОТОРЫЕ
ПОМОГУТ СОЗДАТЬ ВАШ ИДЕАЛЬНЫЙ МОТОВЕЗДЕХОД.

can-am[®]

TRAXTER

АКСЕССУАРЫ И ДОПОЛНИТЕЛЬНОЕ ОБОРУДОВАНИЕ

Примеры готовых решений	6
Крыши	12
Жесткие кабины	15
Кабины из полимерного материала	16
Ветровые стекла и зеркала	17
Двери	21
Ветрозащита заднего пространства кабины	23
Защитные пластины	25
Бамперы и элементы защиты	26
Аксессуары LinQ	33
Решения для перевозки груза	39
Стойки и кронштейны	44
Осветительные приборы	48
Аудиосистемы и системы связи	52
Электрооборудование и электронные устройства	54
Лебедки и тягово-сцепные устройства	57
Сиденья	60
Спортивные аксессуары	61
Гусеничные системы	65
Снегоуборочные отвалы ProMount	69
Чехлы и транспортировка	75
Шины и диски	76

CAN-AMOFFROAD.COM

© 2020 Bombardier Recreational Products Inc. (BRP). Все права защищены. ®, TM и логотип BRP являются зарегистрированными торговыми марками компании BRP или ее филиалов. CARLISLE является торговой маркой компании Carlisle Companies. CHAMUDE и HIPORA являются зарегистрированными торговыми марками компании Kolon Industries, Inc. CLARINO является торговой маркой компании Kugaau Co. Ltd. COOLMAX и THERMOCLITE являются зарегистрированными торговыми марками компании INVISTA для обозначения высокопрочных тканей. DIRECTION является зарегистрированной торговой маркой компании Optimat Inc. FOX является зарегистрированной торговой маркой компании Fox Racing Canada. GARMIN и MONTANA являются зарегистрированными торговыми марками компании Garmin Ltd. iPod является зарегистрированной торговой маркой компании Apple Inc. KOLPIN, GUN BOOT и IMPACT являются зарегистрированными торговыми марками компании Kolpin Powersports Inc. KYB является зарегистрированной торговой маркой компании Kayaba. MicroSD является зарегистрированной торговой маркой компании SD Card Association. Mud Lite XTR и SS312 являются торговыми марками компании ITP Tires. NEXT G-1 VISTA является торговой маркой компании Next Camp, LLC. NGK является зарегистрированной торговой маркой компании NGK Spark Plugs, Ltd. PRIMALOFT GOLD и PRIMALOFT BLACK являются зарегистрированными торговыми марками компании Albany International Corp. TEFLON, TEFLON HT и KEVLAR являются торговыми марками компании E.I. DuPont de Nemours & Co. TWINAIR является торговой маркой компании Twin Air USA. UNI является торговой маркой компании UNIFILTER Inc. VELCRO является зарегистрированной торговой маркой компании Velcro Industries. WARN является торговой маркой компании Warn Industries Inc. YUASA является зарегистрированной торговой маркой компании YUASA Batteries Inc. ZILLA и BIGHORN 2.0 являются торговыми марками компании Maxxis. SCOTT является торговой маркой компании Scott Sports SA. Следующие торговые марки являются собственностью соответствующих владельцев: BLUETOOTH, CREE, DURO, DWT, HELLA, ITR, KENDA, MOSSY OAK, RAM, SUR LAST, VISION, XPS и YOSHIMURA. Baja Designs является зарегистрированной торговой маркой компании Baja Designs Inc. S3 POWERSPORTS является торговой маркой компании S3 Power Sports LLC. На некоторых моделях, представленных в настоящем каталоге, может быть установлено дополнительное оборудование. Компания BRP оставляет за собой право без принятия каких-либо обязательств прекращать выпуск того или иного изделия, вносить изменения в его технические характеристики, цену, конструкцию, особенности или оснащение.

КОМПЛЕКТАЦИИ, ПОДОБРАННЫЕ ЭКСПЕРТАМИ

ВЫБЕРИТЕ ОДИН ИЗ ТРЕХ ЗАРАНЕЕ ПОДГОТОВЛЕННЫХ НАШИМИ ЭКСПЕРТАМИ КОМПЛЕКТОВ АКСЕССУАРОВ — **НАЧАЛЬНОГО**, **ПРОДВИНУТОГО** или **МАКСИМАЛЬНОГО**, ЧТОБЫ ВЫВЕСТИ ВАШ CAN-AM НА НОВЫЙ УРОВЕНЬ. ВЫ ТАКЖЕ МОЖЕТЕ КОМБИНИРОВАТЬ КОМПОНЕНТЫ И СОБРАТЬ СВОЙ СОБСТВЕННЫЙ КОМПЛЕКТ.

НАЧАЛЬНЫЙ

Рекомендованное базовое оборудование для быстрого совершенствования вашего мотовездехода Can-Am.

ПРОДВИНУТЫЙ

Лучшее универсальное оборудование для использования круглый год, которое пользуется популярностью как у опытных водителей, так и у новичков. Модернизируйте ваш мотовездеход Can-Am с прицелом на будущие приключения.

МАКСИМАЛЬНЫЙ

Ограничения не для вас. Создайте свой идеальный мотовездеход Can-Am для преодоления самых суровых препятствий и приключений.



ДЛЯ ПУТЕШЕСТВИЙ



ДЛЯ ТЯЖЕЛОЙ РАБОТЫ



ДЛЯ ОХОТЫ



ДЛЯ ЗИМЫ

АКСЕССУАРЫ CAN-AM ДЛЯ ВЗРОСЛЫХ ПРИКЛЮЧЕНИЙ



TRAXTER PRO

ДЛЯ ПУТЕШЕСТВИЙ

НАЧАЛЬНЫЙ

715005276	Ветровое стекло ProVent	стр. 20
715007081	Заднее ветровое стекло из поликарбоната	стр. 23
715005754	Передний бампер	стр. 27
715005777	Пластины переднего бампера Xtreme	стр. 27
715005774	Боковая защита передней части кузова	стр. 27
715006012	Задний бампер	стр. 29
715002459	Боковое зеркало заднего вида	стр. 20

ПРОДВИНУТЫЙ

715006325	Двери из полимерного материала	стр. 22
715006001	Подкрылки	стр. 30
715003873	Защита задней части кабины	стр. 40
715005415	Защита грузовой платформы и балки для строп	стр. 29
715003870	Багажник на крышу Adventure	стр. 44
715004778	Грузовой короб-холодильник LinQ, 30 л	стр. 36

МАКСИМАЛЬНЫЙ

715006697	Комплект защиты днища	стр. 25
715002019	Расширенная потолочная аудиосистема	стр. 53
715004007	Двухрядная светодиодная фара 99 см (270 Вт)	стр. 48

* Артикулы могут отличаться в зависимости от модели внедорожной техники.

ВАША РАБОТА НАЧИНАЕТСЯ ЗДЕСЬ:
ОБОРУДУЙТЕ ВАШ CAN-AM TRAXTER ДЛЯ
ПЕРЕВОЗКИ, БУКСИРОВКИ И МНОГИХ ДРУГИХ
ЗАДАЧ.



TRAXTER MAX

ДЛЯ ТЯЖЕЛОЙ РАБОТЫ

НАЧАЛЬНЫЙ

715003038	Спортивная крыша	стр. 13
715002433	Низкое ветровое стекло	стр. 19
715006316	Низкопрофильные двери (модели Max)	стр. 22
715002423	Защита задней части кабины Deluxe	стр. 40
715002464	Удлинитель заднего борта/Разделитель	стр. 37

ПРОДВИНУТЫЙ

715005754	Передний бампер	стр. 27
715005777	Пластины переднего бампера Xtreme	стр. 27
715006012	Задний бампер	стр. 29
715002421	Удлинители бортов грузовой платформы	стр. 40
715003665	Прожекторные светодиодные фары 9 см	стр. 49

МАКСИМАЛЬНЫЙ

715006064	Передний багажник LinQ	стр. 38
715004282	Низкая багажная корзина LinQ	стр. 36
715007077	Подсветка заднего грузового отделения	стр. 51
715004905	Зеркало заднего вида и дисплей камеры	стр. 54
715003095	Потолочная аудиосистема для передней части кабины	стр. 53
715006416	Лебедка Can-Am HD 4500	стр. 57

* Артикулы могут отличаться в зависимости от модели внедорожной техники.

АКСЕССУАРЫ ДЛЯ ОХОТЫ,
ИДЕАЛЬНО ПОДХОДЯЩИЕ ДЛЯ
ВАШИХ ПОТРЕБНОСТЕЙ.



TRAXTER

ДЛЯ ОХОТЫ

НАЧАЛЬНЫЙ

715002430	Спортивная крыша	стр. 13
715002442	Износостойкое откидное ветровое стекло	стр. 19
715006314	Двери	стр. 22
715002851	Задний ветрозащитный экран	стр. 24
715002423	Защита задней части кабины Deluxe	стр. 40
715005466	Держатель ружейного кофра и инструмента LinQ	стр. 45
715005449	Комплект навесного ящика для хранения	стр. 39
715005409	Подкрылки	стр. 30

ПРОДВИНУТЫЙ

715005410	Передний бампер Rancher	стр. 28
715003879	Грузовой короб LinQ, 45 л	стр. 36
715003870	Багажник на крышу Adventure	стр. 44

МАКСИМАЛЬНЫЙ

715006696	Комплект защиты днища	стр. 25
715003617	Боковая защита передней части кузова Rancher	стр. 29
715002569	Защита порогов	стр. 31
715002935	Круглые светодиодные фары 10 см	стр. 49
715007077	Подсветка заднего грузового отделения	стр. 51

* Артикулы могут отличаться в зависимости от модели внедорожной техники.



**ГЛУБОКИЙ СНЕГ — ИХ СТИХИЯ:
РАБОТАЙТЕ И ВЕСЕЛИТЕСЬ В СВОЕ
УДОВОЛЬСТВИЕ. ВАШ SAN-AM
СОЗДАН, ЧТОБЫ ПОБЕЖДАТЬ ЗИМУ.**



TRAXTER

ДЛЯ ЗИМЫ

НАЧАЛЬНЫЙ

715002432	Полноразмерное износостойкое ветровое стекло	стр. 19
715006325	Двери из полимерного материала	стр. 22
715007081	Заднее поликарбонатное стекло	стр. 23
715005904	Система отопления и вентиляции	стр. 56

ПРОДВИНУТЫЙ

715006821	Подкрылки	стр. 30
715003873	Защита задней части кабины	стр. 40
715003028	Ящик для инструмента в кузов	стр. 43
715002934	Двухрядная светодиодная фара 38 см	стр. 48
715002456	Стойка для установки осветительных приборов	стр. 51
715003665	Пржекторные светодиодные фары 9 см	стр. 49
715004905	Зеркало заднего вида и дисплей камеры	стр. 54
715003837	Рулевое колесо с подогревом	стр. 56
715006112	Накладка на сиденье с подогревом (для водителя)	стр. 56

ГУСЕНИЦЫ

715005103	Гусеницы Apache 360 LT	стр. 67
715005492	Установочный комплект гусениц Apache 360 LT	стр. 67

СНЕГОУБОРОЧНЫЙ ОТВАЛ

715006111	Лебедка Warn VRX 45-S	стр. 57
715006301	Комплект снегоуборочного отвала Can-Am ProMount Flex2 183 см	стр. 70

* Артикулы могут отличаться в зависимости от модели внедорожной техники.

КРЫШИ

ВЫПОЛНЕННЫЕ ИЗ ВЫСОКОКАЧЕСТВЕННЫХ МАТЕРИАЛОВ И СООТВЕТСТВУЮЩИЕ ТЕХНИКЕ CAN-AM, НАШИ КРЫШИ СОЗДАЮТ ЛЕГКУЮ И ПРОЧНУЮ ЗАЩИТУ ОТ ПОГОДНЫХ ЯВЛЕНИЙ.



СОЗДАНЫ ДЛЯ ВАШЕЙ ТЕХНИКИ

Эти крыши отличаются тем же техническим совершенством, простой установкой, отделкой, долговечностью и качеством, что и вся наша продукция.



⇔ СОЗДАН, ЧТОБЫ ПОДСТРОИТЬСЯ ПОД ВАС

Совместимы с другими аксессуарами — осветительными приборами, ветровыми стеклами, задними окнами и прочими элементами. Делают мотовездеход таким же уникальным, как и вы.

СОВМЕСТИМОСТЬ 100 %

с конструкцией всех аксессуаров Can-Am.



ВЫБОР ЭКСПЕРТА

СПОРТИВНАЯ КРЫША

- Прочная конструкция из полипропилена, полученная литьем под давлением.
- Обеспечивает дополнительную защиту водителя и пассажира от погодных явлений.

Traxter
715002430

Traxter MAX
715003038



СПОРТИВНАЯ КРЫША DELUXE

- Полный комплект крыши обеспечивает дополнительную защиту водителя и пассажира, а также снижает уровень шума в кабине.
- Идеальная посадка и отделка благодаря набору уплотнений и обивке, включенных в комплект поставки.
- Обивка задней части крыши несовместима с мягкой задней панелью.

Traxter

В комплект поставки входит следующее.

- Спортивная крыша
- Комплект уплотнений для спортивной крыши
- Обивка передней части крыши
- Обивка задней части крыши

715002511

Traxter MAX

В комплект поставки входит следующее.

- Спортивная крыша
- Комплект уплотнений для спортивной крыши
- Обивка передней части крыши
- Обивка задней части крыши

715003039

КОМПЛЕКТ УПЛОТНЕНИЙ ДЛЯ СПОРТИВНОЙ КРЫШИ

(Изображение отсутствует)

- Необходим при установке отдельных компонентов кабины со спортивной крышей или при установке обивки для передней и задней части крыши.

Traxter
715003126

Traxter MAX
715003583



ТЕНТ БИМИНИ
С СОЛНЦЕЗАЩИТНЫМ
КОЗЫРЬКОМ

ТЕНТ БИМИНИ С СОЛНЦЕЗАЩИТНЫМ КОЗЫРЬКОМ

- Прочное полотно из полиэфирного волокна, устойчивого к ультрафиолетовому излучению.
- Складная крыша, оснащенная жестким солнцезащитным козырьком, который позволяет закреплять тент в свернутом состоянии, а также устанавливать стойку для осветительных приборов.
- Быстрая и простая установка.

Traxter

- Несовместим с полноразмерными дверями из полимерного материала и жесткими полноразмерными дверями.

■ 715003418 · Черный

Traxter MAX

■ 715003030 · Черный



ОБИВКА ПЕРЕДНЕЙ ЧАСТИ КРЫШИ

- Улучшение конструкции мотовездехода.
- Легко устанавливается вместе с выключателем освещения на крыше.
- Необходима для установки на крышу фар, фонарей и аудиосистем.
- Обеспечивает удобную установку комплекта дворника и стеклоомывателя для ветрового стекла.
- При установке со спортивной крышей (715003038 или 715002430) необходим комплект уплотнений.

Traxter, Traxter MAX

715003098



ОБИВКА ЗАДНЕЙ ЧАСТИ КРЫШИ

- Быстрое и простое улучшение конструкции мотовездехода.
- Обеспечивает удобную установку других аксессуаров, устанавливаемых на крыше.
- При установке со спортивной крышей необходим комплект уплотнений.

Traxter

- Необходимо устанавливать со спортивной крышей (715002430).
- 715006334

Traxter MAX

- (Изображение отсутствует)
 - Необходимо устанавливать со спортивной крышей (715003038).
- 715006391

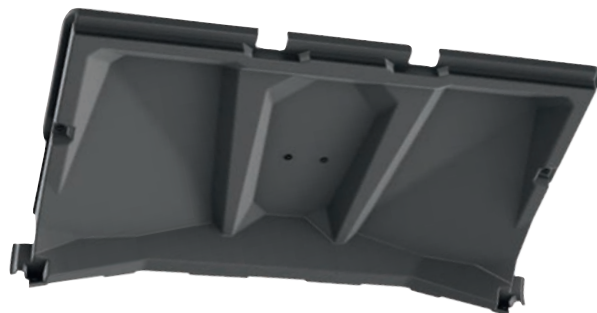

ЖЕСТКИЕ КАБИНЫ

**СОЗДАЙТЕ
СОБСТВЕННУЮ КАБИНУ
С ЖЕСТКИМИ ИЛИ
МЯГКИМИ ЭЛЕМЕНТАМИ.**

ПОДБЕРИТЕ
ДОПОЛНИТЕЛЬНОЕ
ОБОРУДОВАНИЕ
И СКОНСТРУИРУЙТЕ ИЛИ
УКОМПЛЕКТУЙТЕ СВОЮ
СОБСТВЕННУЮ КАБИНУ.



На 100 % совместимые
компоненты,
предназначенные для
совместного использования.

КРЫШИ С. 12
ВЕТРОВЫЕ СТЕКЛА С. 17
ДВЕРИ С. 21
ЗАДНИЕ ОКНА С. 23



НОВИНКА

ПРОЗРАЧНАЯ ЖЕСТКАЯ КАБИНА

В комплект входит:

- Прозрачные жесткие двери
- Спортивная крыша
- Ветровое стекло
- Заднее поликарбонатное стекло
- Комплект уплотнений для спортивной крыши

Traxter

715007269

Traxter MAX

715007270

ПОЛНОРАЗМЕРНАЯ КАБИНА

- Полноразмерная жесткая кабина прекрасно подойдет к моделям Traxter XT, по умолчанию оснащаемым крышей. Кроме того, она прекрасно дополнит модели Base и DPS с установленной крышей.
- Хорошая защита водителя и пассажира от погодных явлений.
- Не соответствует требованиям ЕС.

В комплект входит:

- Откидное ветровое стекло
- Полноразмерные двери с электрическими стеклоподъемниками
- Заднее окно, комплект звукоизоляции
- Проводка для стеклоподъемников
- Комплект проводов питания для крыши
- Комплект уплотнений для полноразмерной жесткой крыши

Traxter XT

715006333

ПОЛНОРАЗМЕРНАЯ ЖЕСТКАЯ КАБИНА PREMIUM

- Обеспечивает наилучшую защиту водителя и пассажира от погодных явлений и холода, а также представляет самый полный ассортимент первоклассного дополнительного оборудования, которое может предложить наша линейка продуктов.
- Несовместима с моделями X mg.
- Не соответствует требованиям ЕС.

В комплект входит:

- Комплект спортивной крыши Deluxe
- Откидное ветровое стекло с комплектом дворника и стеклоомывателем
- Полноразмерные двери с электрическими стеклоподъемниками
- Заднее стекло со сдвижной панелью
- Комплект теплоизоляции
- Задние полноразмерные двери
- Кабель для дворников и электрического стеклоподъемника
- Кабель питания для крыши
- Комплект уплотнений жесткой кабины

Traxter MAX

715006332

В комплект входит:

- Комплект спортивной крыши Deluxe
- Откидное ветровое стекло с комплектом дворника и стеклоомывателем
- Полноразмерные двери с электрическими стеклоподъемниками
- Заднее стекло со сдвижной панелью
- Комплект теплоизоляции
- Кабель для дворников и электрического стеклоподъемника
- Кабель питания для крыши
- Комплект уплотнений жесткой кабины

Traxter

715006330



КАБИНЫ ИЗ ПОЛИМЕРНОГО МАТЕРИАЛА



Выберите эксклюзивные взаимозаменяемые аксессуары Can-Am для своей идеальной полноразмерной кабины.



ПОЛНОРАЗМЕРНАЯ КАБИНА ИЗ ПОЛИМЕРНОГО МАТЕРИАЛА

- Защищает водителя и пассажира от погодных явлений.
- Несовместима с моделями X mg.

В комплект входит:

- Тент бимини с солнцезащитным козырьком (715002918 — не продается отдельно / 715003030)
- Полноразмерное износостойкое ветровое стекло
- Двери из полимерного материала
- Задняя панель из полимерного материала

Traxter (2019 года и ранее)

■ 715002917 · Черный

Traxter (2020 года и позднее)

■ 715006327 · Черный

Traxter MAX (2019 года и ранее)

■ 715003032 · Черный

Traxter MAX (2020 года и позднее)

■ 715006317 · Черный



ПОЛНОРАЗМЕРНАЯ ГИБРИДНАЯ КАБИНА

(Изображение отсутствует)

В комплект входит:

- Спортивная крыша
- Полноразмерное износостойкое ветровое стекло
- Двери из полимерного материала
- Заднее поликарбонатное стекло
- Комплект уплотнений для установки защиты заднего пространства кабины

Traxter

■ 715006722 · Черный

Traxter MAX

■ 715006723 · Черный

КОМПЛЕКТ ТЕПЛОИЗОЛЯЦИИ КАБИНЫ

(Изображение отсутствует)

- Комплект изоляции из неопрена необходим для езды в холодную погоду.
- Помогает сохранить тепло внутри кабины (при условии установки полноразмерной кабины из полимерного материала или жесткой).
- Устанавливается по умолчанию на XT Cab 2018 года и более поздние модели.

Traxter (2019 года и ранее)

715004911

ВЕТРОВЫЕ СТЕКЛА

ОРИГИНАЛЬНОЕ ВЕТРОВОЕ СТЕКЛО УЛУЧШАЕТ ВНЕШНИЙ ВИД И КОМФОРТ ВАШЕГО ТРАХТЕРА, ЗАЩИЩАЯ ВАС ОТ ОСАДКОВ, ВЕТРА, ПЫЛИ, БРЫЗГ И КАМНЕЙ.



ПОКРЫТИЕ MAKROLON

Наше полноразмерное ветровое стекло изготовлено из стойкого к ударам и износостойкого поликарбоната Makrolon, поэтому отличается длительным сроком службы.



ОТКИДНОЕ ВЕТРОВОЕ СТЕКЛО

Позволяет быстро адаптироваться к изменяющимся условиям путем регулировки ветрового стекла во время движения.



СОВМЕСТИМОСТЬ 100 %

Стандартный каркас вашего Can-Am позволяет легко устанавливать наши аксессуары, полностью совместимые с вашим Maverick.



ОТКИДНОЕ ВЕТРОВОЕ СТЕКЛО

- Профилированное ламинированное полноразмерное ветровое стекло в металлической раме.
- Обеспечивает оптическую прозрачность.
- Надежно герметизируется на каркасе безопасности и защищает водителя и пассажира от погодных явлений, позволяя регулировать воздушный поток.
- Ветровое стекло может быть установлено в одно из следующих положений: полностью закрытое, открытое на ¼ или полностью открытое.
- Приводится в движение пневмоприводом; шарниры на 2 петлях, расположенные в верхней части ветрового стекла.
- Наилучшим образом подходит для движения по грязи.
- Можно использовать вместе с комплектом дворника и стеклоомывателя (715001638).
- Не соответствует требованиям ЕС.

Traxter, Traxter MAX
715002942



ОТКИДНОЕ ВЕТРОВОЕ СТЕКЛО С КОМПЛЕКТОМ ДВОРНИКА И СТЕКЛООМЫВАТЕЛЯ

- Профилированное ламинированное полноразмерное ветровое стекло в металлической раме.
- Обеспечивает оптическую прозрачность.
- Надежно герметизируется на каркасе безопасности и защищает водителя и пассажира от погодных явлений, позволяя регулировать воздушный поток.
- Откидное ветровое стекло можно установить в полностью закрытом или полностью открытом положении в соответствии с вашими предпочтениями.
- Отлично подходит для эксплуатации в грязных условиях.
- Приводится в движение пневмоприводом; шарниры на 2 петлях, расположенные в верхней части ветрового стекла.
- Односкоростной дворник с бачком для омывающей жидкости.
- Требуется кабель питания для дворника и электрических стеклоподъемников (710004462) и кабель питания (715003094).
- Не соответствует требованиям ЕС.

Traxter, Traxter MAX
715002441

КОМПЛЕКТ ДВОРНИКА И СТЕКЛООМЫВАТЕЛЯ

- Идеальный способ обеспечения чистоты ветрового стекла во время дождя или при движении по грязи и лужам.
- Включает в себя односкоростной стеклоочиститель, дозатор омывающей жидкости и крепление рамы стекла.
- Должен использоваться вместе с ветровым стеклом (715001303) или откидным ветровым стеклом (715002942).
- Требуется кабель питания для дворника и электрических стеклоподъемников (710004462) и кабель питания (715003094).
- Не соответствует требованиям ЕС.

Traxter, Traxter MAX
715001638



КАБЕЛЬ ДЛЯ ДВОРНИКА И ЭЛЕКТРИЧЕСКИХ СТЕКЛОПОДЪЕМНИКОВ

(Изображение отсутствует)

- Требуется для установки полноразмерных дверей с электрическими стеклоподъемниками (715006331) и/или комплекта дворника и стеклоомывателя для ветрового стекла (715001638).
- Необходимо, если вы хотите собрать свою собственную кабину из модульных компонентов.

Traxter, Traxter MAX
710004462



ИЗНОСОСТОЙКОЕ ОТКИДНОЕ ВЕТРОВОЕ СТЕКЛО

- Ударопрочное полноразмерное ветровое стекло из поликарбоната с защитным покрытием Makrolon в металлической рамке.
- Обеспечивает оптическую прозрачность и повышенную износостойкость.
- Надежно герметизируется на каркасе безопасности и защищает водителя и пассажира от погодных явлений,

- позволяя регулировать воздушный поток.
- Ветровое стекло может быть установлено в одно из следующих положений: полностью закрытое, открытое на ¼ или полностью открытое.
- Приводится в движение пневмоприводом.
- Наилучшим образом подходит для движения по грязи.

Traxter, Traxter MAX
715002442



ВЕТРОВОЕ СТЕКЛО

- Профилированное ламинированное полноразмерное ветровое стекло в металлической раме.
- Надежно герметизируется на каркасе безопасности, защищая водителя и пассажира от погодных явлений, и отличается превосходной оптической прозрачностью.

Traxter, Traxter MAX
715001303

- Необходимо использовать вместе с комплектом дворника и стеклоомывателя (715001638), чтобы сохранять обзорность в сложных условиях.
- Не соответствует требованиям ЕС.



ПОЛНОРАЗМЕРНОЕ ИЗНОСОСТОЙКОЕ ВЕТРОВОЕ СТЕКЛО

- Ударопрочное полноразмерное ветровое стекло из поликарбоната с защитным покрытием Makrolon.
- Обеспечивает оптическую прозрачность и повышенную износостойкость.
- Защищает водителя и пассажира от погодных явлений.
- Быстрая и простая установка/снятие без использования инструментов.

Traxter, Traxter MAX
715002432



ПОЛНОРАЗМЕРНОЕ ВЕТРОВОЕ СТЕКЛО

- Ударопрочное прочное полноразмерное ветровое стекло из поликарбоната.
- Благодаря специальному составу не желтеет, не мутнеет, не трескается; обладает превосходной оптической прозрачностью и устойчивостью к воздействию ультрафиолета.
- Защищает водителя и пассажира от погодных явлений.
- Быстрая и простая установка/снятие без использования инструментов.

Traxter, Traxter MAX
715002431



НИЗКОЕ ВЕТРОВОЕ СТЕКЛО

- Стойкое к динамическим нагрузкам низкое ветровое стекло из поликарбоната.
- Благодаря специальному составу не желтеет, не мутнеет, не трескается; обладает превосходной оптической прозрачностью и устойчивостью к воздействию ультрафиолета.
- Защищает водителя и пассажира от погодных явлений.
- Верхняя кромка загнута наружу для отклонения воздушного потока.
- Быстрая и простая установка/снятие без использования инструментов.
- Несовместимо с дверями из полимерного материала.

Traxter, Traxter MAX
715002433





БОКОВЫЕ
ДЕФЛЕКТОРЫ

ВЫБОР ЭКСПЕРТА

ВЕТРОВое СТЕКЛО PROVENT

- Ударопрочное полноразмерное ветровое стекло из поликарбоната с защитным покрытием Quantum.
- Оптимальная производительность при полностью закрытой кабине.
- Регулируемые вентиляционные отверстия для контроля потока воздуха.
- Направляет воздух в кабину, позволяет устранить запотевание стекла, а также может полностью закрываться для блокирования потока воздуха.
- Два вентиляционных отверстия в нижней части окна и одно в верхней (с фильтром грубой очистки).
- Обеспечивает оптическую прозрачность и повышенную износостойкость.
- Защищает водителя и пассажира от погодных явлений.
- Быстрая и простая установка/снятие без использования инструментов.
- Несовместимо с комплектами дворников.

Traxter, Traxter MAX
715005276

ВЕРХНЕЕ ВЕНТИЛЯЦИОННОЕ ОТВЕРСТИЕ
НАПРАВЛЯЕТ ВОЗДУХ В КАБИНУ



НИЖНИЕ ВЕНТИЛЯЦИОННЫЕ
ОТВЕРСТИЯ ПОМОГАЮТ УСТРАНИТЬ
ЗАПОТЕВАНИЕ ВЕТРОВОГО СТЕКЛА

БОКОВЫЕ ДЕФЛЕКТОРЫ

- Воздушные дефлекторы из прозрачного поликарбоната устанавливаются со всех сторон корпуса.
- Несовместимы с полноразмерными дверями.
- В комплект поставки входят два изделия.
- Совместимы со всеми ветровыми стеклами.

Traxter, Traxter MAX
715005081

- Регулировка на три положения для оптимального контроля воздушного потока при установленном полноразмерном ветровом стекле:

1. Отклонение воздушного потока наружу для снижения вихреобразования в кабине.
2. Направление воздушного потока внутрь для усиленной циркуляции воздуха в кабине.
3. Вентилирование ветрового стекла для устранения запотевания.

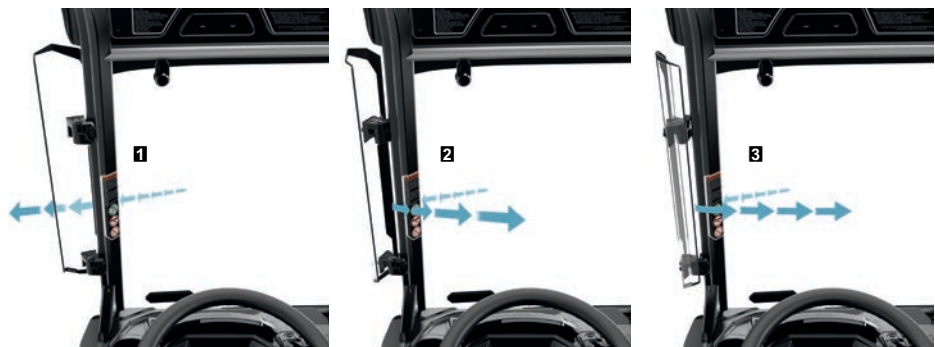

БОКОВОЕ ЗЕРКАЛО ЗАДНЕГО ВИДА

- Усиленное литое алюминиевое зеркало.
- Остается на месте при движении по самой пересеченной местности.
- Конструкция с шаровым шарниром обеспечивает точную регулировку и превосходный обзор.
- Может использоваться как

- с установленной крышей, ветровым стеклом или дверью, так и без них.
- Не предназначено для использования на дорогах общего пользования.
- Может быть установлено как со стороны водителя, так и со стороны пассажира.
- Приобретается отдельно.



ПАНОРАМНОЕ ЗЕРКАЛО ЗАДНЕГО ВИДА

- Выпуклое зеркало с широким углом обзора.
- Обеспечивает улучшенную видимость сзади.
- Может использоваться как с установленной крышей или ветровым стеклом, так и без них, а также с полноразмерными кабинами.

Traxter, Traxter MAX
715003638



ДВЕРИ

УЛУЧШЕННАЯ ФУНКЦИОНАЛЬНОСТЬ, ДИЗАЙН И ЗАЩИТА,
ГДЕ БЫ ВЫ НИ НАХОДИЛИСЬ — НА РАБОТЕ ИЛИ
В ЭКСТРЕМАЛЬНОЙ ПОЕЗДКЕ.



СНИМАЕТСЯ БЕЗ ИНСТРУМЕНТОВ

Если погода наладилась, наши двери можно легко снять.



СОВМЕСТИМОСТЬ 100 %

Стандартный каркас вашего Can-Am позволяет легко устанавливать наши аксессуары, полностью совместимые с вашим Maverick.

ПОЛНОРАЗМЕРНЫЕ ДВЕРИ С ЭЛЕКТРИЧЕСКИМИ СТЕКЛОПОДЪЕМНИКАМИ

- Изготовлены из прочного полиэтилена высокой плотности.
- Обеспечивают превосходную защиту от погодных явлений.
- Просто снять в жаркие и солнечные дни.
- Оснащены замками и удобными отделениями для хранения.
- Профилированная конструкция позволяет увеличить место внутри кабины.
- Расположенные сзади петли позволяют широко распахнуть двери для легкой посадки в кабину и высадки из нее.
- Окно со стеклоподъемником обеспечивает дополнительную вентиляцию.
- Совместимы со всеми ветровыми стеклами BRP.
- Требуется кабель питания для дворника и электрических стеклоподъемников (710004462), кабель питания для крыши (715003094) и комплект уплотнений (715003126).

Traxter, Traxter MAX
715006331



ВЫБОР ЭКСПЕРТА

НОВИНКА

ПРОЗРАЧНЫЕ ЖЕСТКИЕ ПОЛНОРАЗМЕРНЫЕ ДВЕРИ

- Двери на прочной и компактной стальной раме обеспечивают безопасность при более широком угле обзора.
- Нижние прозрачные панели из поликарбоната с защитным покрытием увеличивают обзор вокруг мотовездехода.
- В верхней части — два раздвижных окна из высокопрочного стекла, обеспечивающие непревзойденную циркуляцию воздуха и универсальность.
- Соответствуют требованиям ЕС и Ассоциации владельцев мотовездеходов для активного отдыха (ROHVA). Позволяют снять стандартную боковую защитную балку, чтобы увеличить место внутри кабины.
- Контур с уплотнениями позволяет водителю чувствовать себя комфортно в любую погоду.
- Запираются на замок.

Traxter
715006261

Traxter MAX
715006262

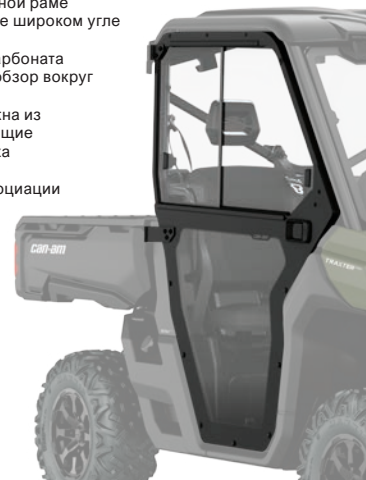

ЗАДНИЕ ПОЛНОРАЗМЕРНЫЕ ДВЕРИ

- Изготовлены из прочного полиэтилена высокой плотности.
- Обеспечивают превосходную защиту от погодных явлений.
- Просто снять в жаркие и солнечные дни.
- Оснащены замками и удобными отделениями для хранения.
- Профилированная конструкция позволяет увеличить место внутри кабины.
- Расположенные сзади петли позволяют широко распахнуть двери для легкой посадки в кабину и высадки из нее.
- Выдвижное окно обеспечивает дополнительную вентиляцию.
- Требуются передние двери (715006331), кабели питания для дворника и электрических стеклоподъемников (710004462), кабель питания (715003094) и комплект уплотнений для спортивной крыши (715003583).

Traxter MAX
715006329



ДВЕРИ

- Низкопрофильные двери, изготовленные из пластика.
- Металлическая рама для плотного прилегания обеспечивает дополнительную жесткость и придает мотовездеходу законченный вид.
- Расположенные сзади петли позволяют широко распахнуть двери для легкой посадки в кабину и высадки из нее.
- С внутренней стороны предусмотрены карманы и обивка для улучшения защиты.

Traxter (2-дверный)
715006314

Traxter MAX (4-дверный)
715006316

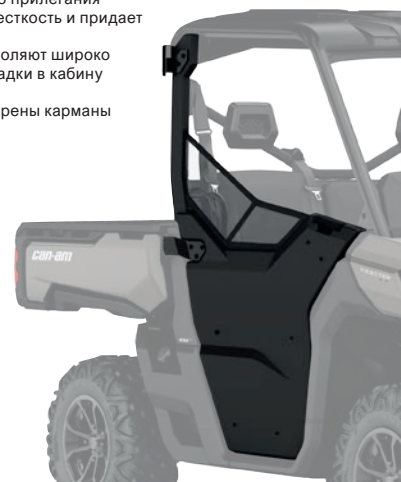

ПОЛНОРАЗМЕРНЫЕ ДВЕРИ ИЗ ПОЛИМЕРНОГО МАТЕРИАЛА

- Двери из полимерного материала спроектированы инженерами Bestop специально для Can-Am Traxter.
- Погодозащищенные двери из полимерного материала, усиленные стальной рамой, обеспечивают хорошую защиту от осадков.
- Для обеспечения высочайшей устойчивости к истиранию и износостойкости панель выполнена из усиленной полиэфирной ткани, устойчивой к воздействию ультрафиолета.
- Расположенные сзади петли позволяют широко распахнуть двери для легкой посадки в кабину и высадки из нее.
- Окна оснащены застежками-молниями и изготовлены из ламинированного полированного винила для обеспечения дополнительной вентиляции.
- Просто снять в жаркие и солнечные дни.
- Совместимы с крышами и зеркалами.
- Для установки дверей из модельного ряда 2019 года и предыдущих лет на моделях Traxter 2020 года требуется монтажный комплект для дверей из полимерного материала (715006238 / 2X для моделей MAX).

Traxter (2-дверный)
■ 715006325 · Черный

Traxter MAX (4-дверный)
■ 715006322 · Черный

Traxter, Traxter MAX
(Только передняя дверь пассажира)
■ 715006676 · Черный





ВЕТРОЗАЩИТА ЗАДНЕГО ПРОСТРАНСТВА КАБИНЫ

ЗАДНЕЕ СТЕКЛО СО СДВИЖНОЙ ПАНЕЛЮ

- Изготовлено из высокопрочного закаленного стекла.
- Идеально подходит для предотвращения попадания внутрь пыли или дождя в сложных условиях.
- Сдвигающаяся в сторону панель улучшает вентиляцию внутри кабины.
- Быстрая и простая установка.
- Для установки требуется спортивная крыша (715002430 или 715003038).
- Несовместимо с комплектом шноркелей.

Traxter, Traxter MAX (кроме моделей X mr)
715007080

ЗАДНЕЕ СТЕКЛО

- Изготовлено из высокопрочного закаленного стекла.
- Идеально подходит для предотвращения попадания внутрь пыли или дождя в сложных условиях.
- Быстрая и простая установка.
- Для установки требуется спортивная крыша (715002430 или 715003038).
- Несовместимо с комплектом шноркелей.

Traxter, Traxter MAX (кроме моделей X mr)
715007079

ЗАДНЕЕ ПОЛИКАРБОНАТНОЕ СТЕКЛО

- Ударопрочное стекло из поликарбоната.
- Идеально подходит для предотвращения втягивания пыли или дождя в сложных условиях.
- Быстрая и простая установка.
- Для установки требуется спортивная крыша (715002430 или 715003038).
- Несовместимо с комплектом шноркелей.

Traxter, Traxter MAX (кроме моделей X mr)
715007081



ЗАДНИЙ ЭКРАН ИЗ ПОЛИМЕРНОГО МАТЕРИАЛА



ЗАДНЯЯ ПАНЕЛЬ ИЗ ПОЛИМЕРНОГО МАТЕРИАЛА

- Погодозащищенная задняя панель из полимерного материала на стальной раме обеспечивает хорошую защиту от непогоды.
- Для обеспечения высочайшей устойчивости к истиранию и износостойкости панель выполнена из усиленной полиэфирной ткани, устойчивой к воздействию ультрафиолета.
- Тонированное стекло изготовлено из ламинированного полированного винила.
- Не трескается при температурах до -30°C .
- Быстро и просто устанавливается на каркас безопасности.
- Несовместима с тентом бимини с солнцезащитным козырьком

Traxter, Traxter MAX (2019 года и ранее)

■ 715002920 · Черный

Traxter, Traxter MAX (2020 года и позднее)

■ **НОВИНКА** 715006680 · Черный



ЗАДНИЙ ВЕТРОЗАЩИТНЫЙ ЭКРАН

- Полноразмерный сетчатый экран делает пребывание в кабине более комфортным благодаря тому, что предотвращает попадание посторонних предметов в кабину.
- Быстро и просто устанавливается на каркас безопасности.
- Размещенный в верхней части логотип Can-Am белого цвета не препятствует обзору.

Traxter, Traxter MAX

715002851



ЗАДНИЙ ВИНИЛОВЫЙ ЭКРАН

- Прозрачное и гибкое окно из винила.
- Не трескается при температурах до -20°C .
- Делает пребывание в кабине более комфортным, предотвращая попадание внутрь пыли и дождя.
- Быстро и просто устанавливается на каркас безопасности.
- Размещенный в верхней части логотип Can-Am белого цвета не препятствует обзору.

Traxter, Traxter MAX

715003249



АЛЮМИНИЕВЫЕ ЗАЩИТНЫЕ ПЛАСТИНЫ

Все наши алюминиевые защитные пластины изготовлены из высокопрочного алюминия марки 5052 (AMг) Н32 толщиной 4,5 мм. Обеспечивают предельную надежность и долговечность.

- ✓ Высокая износостойчивость
- ✓ Высокая прочность

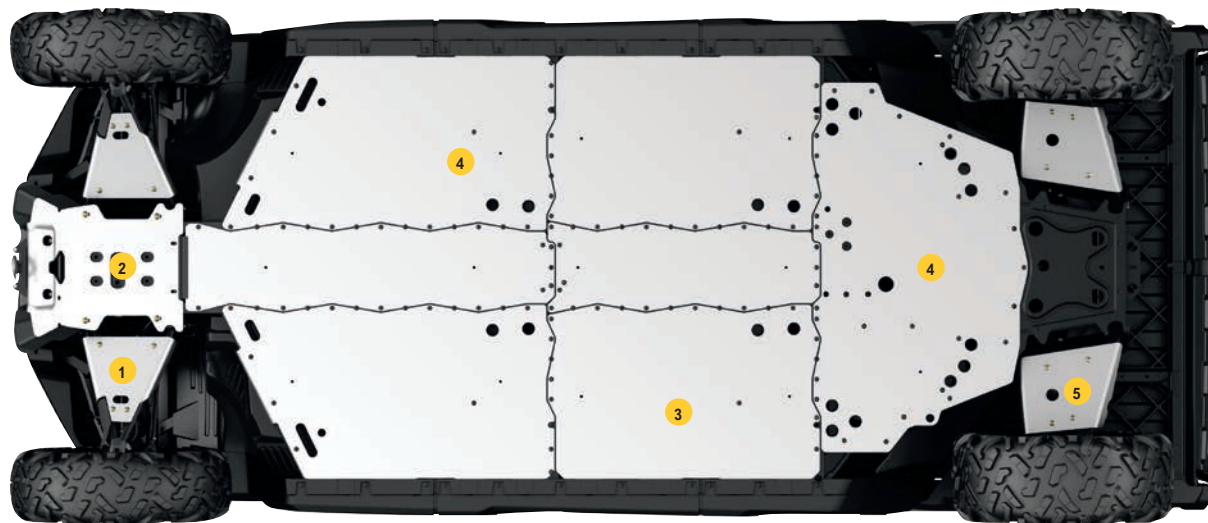

TRAXTER, TRAXTER MAX

	2019 И РАНЕЕ		2020 И ПОЗДНЕЕ		
	Base, DPS, XT, XT-P, XT Cab 2017 и ранее, Hunting Edition	XT Cab 2018–2019, Lonestar Edition и X mr	Base, DPS (HD5, HD8, HD10 T-cat 2020), XT (HD8) и PRO T-cat (HD8, HD10)	Pro (DPS, XT), DPS (HD10 кроме T-cat 2020), XT (HD10), XT-P, XU (HD10 T-cat 2021)	XT Cab, Hunting Edition, Lonestar Edition, Limited и X mr
ПОЛНЫЙ ЗАЩИТНЫЙ КОМПЛЕКТ					
КОМПЛЕКТ АЛЮМИНИЕВЫХ ЗАЩИТНЫХ ПЛАСТИН	715003711 (кроме моделей MAX)	715006977 (3-местные модели)	715006694 (кроме моделей MAX)	715006696 (3-местные модели)	715006979 (3-местные модели)
	715003712 (только для моделей MAX)	715006978 (MAX)	715006695 (только для моделей MAX)	715006697 (MAX И PRO)	715006980 (MAX)
ОТДЕЛЬНЫЕ АЛЮМИНИЕВЫЕ ЗАЩИТНЫЕ ПЛАСТИНЫ					
1 ЗАЩИТА ПЕРЕДНИХ А-ОБРАЗНЫХ РЫЧАГОВ • Дополнительная защита днища в области рулевого механизма и подвески вашего мотовездехода (А-образный рычаг). • В комплект поставки входят два изделия. • Несовместима с гусеничными системами Apache.	715002444	715006975	715002444	715004387	715006975
2 ПЕРЕДНЯЯ ЗАЩИТНАЯ ПЛАСТИНА • Защищает переднюю часть днища мотовездехода при движении по пересеченной местности. • Улучшает вид передней части вашего мотовездехода.	715002447	715002447	715002447	715002447	715002447
3 ЦЕНТРАЛЬНАЯ ЗАЩИТНАЯ ПЛАСТИНА • В комплект центральной защитной пластины входят центральная и боковая защитные пластины. • Сверхпрочная защита днища вашего мотовездехода. • Облегчает езду по пересеченной местности. • Необходимо использовать с комплектом пластин для защиты днища.	715003467 (только для моделей MAX)	715003467 (только для моделей MAX)	715003467 (только для моделей MAX)	715003467 (только для моделей MAX и PRO)	715003467 (только для моделей MAX)
4 КОМПЛЕКТ ПЛАСТИН ДЛЯ ЗАЩИТЫ ДНИЩА • Сверхпрочная защита днища вашего мотовездехода. • Облегчает езду по пересеченной местности. • В комплект входят боковые и задние защитные пластины.	715002446	715002446	715006197	715006197	715006197
5 ЗАЩИТА ДЛЯ А-ОБРАЗНЫХ РЫЧАГОВ ЗАДНЕЙ ПОДВЕСКИ • Дополнительная защита днища в области подвески вашего мотовездехода (А-образный рычаг). • В комплект поставки входят два изделия. • Несовместима с гусеничными системами Apache.	715002445	715006976	715002445	715004388	715006976

БАМПЕРЫ

ВЫСОКАЯ ПРОЧНОСТЬ И СТОЙКОСТЬ К ИЗНОСУ —
ВОТ ЧЕМ СЛАВЯТСЯ НАШИ БАМПЕРЫ.

МОЩНЫЙ ВНЕШНИЙ ВИД
ВЫСОКИЕ ФУНКЦИОНАЛЬНЫЕ
ВОЗМОЖНОСТИ ВКУЛЕ
С ОТЛИЧНЫМ ДИЗАЙНОМ,
КАЧЕСТВОМ СБОРКИ И ОТДЕЛКИ,
ВАМ ПРИДЕТСЯ СООТВЕТСТВОВАТЬ.

УЛУЧШЕННАЯ КОРРОЗИЙНАЯ ЗАЩИТА

Бамперы Can-Am с электростатической окраской внутренних и наружных поверхностей обеспечивают исключительно эффективную защиту от коррозии.



ПОДГОТОВКА ПОД ОСВЕЩЕНИЕ

Полностью интегрированная монтажная пластина защищает фары.
Множество вариантов установки световых приборов на бампере.



СОВМЕСТИМОСТЬ 100 %

Разработаны таким образом, чтобы гармонично соответствовать стилю, конструкции, отделке и возможностям вашего Traxter.



ВЫБОР ЭКСПЕРТА

ПЕРЕДНИЙ БАМПЕР

- Конструкция изготовлена из особо прочных стальных труб диаметром 3,8 см.
- Обеспечивает усиленную защиту.
- Антикоррозийная обработка внутренних и внешних поверхностей, надежное порошковое покрытие.
- Встроенные точки крепления для осветительных приборов
- Требуется для установки пластин переднего бампера Xtreme и боковой защиты передней части кузова.

Traxter, Traxter MAX (2019 года и ранее)
715002418



Traxter, Traxter MAX (2020 года и позднее)
715005754



ПЛАСТИНЫ ПЕРЕДНЕГО БАМПЕРА ХТРЕМЕ

- Изготовлены из высокопрочной стали увеличенной толщины с резиновыми прокладками для улучшенной защиты.
- Антикоррозийная обработка внутренних и внешних поверхностей, надежное порошковое покрытие.
- Обеспечивают дополнительную защиту в передней части.
- Не соответствует требованиям категории Т.

Traxter, Traxter MAX (2019 года и ранее)
• Для установки требуется передний бампер (715002418).
715003005

Traxter, Traxter MAX (2020 года и позднее)
• Для установки требуется передний бампер (715005754).
715005777



БОКОВАЯ ЗАЩИТА ПЕРЕДНЕЙ ЧАСТИ КУЗОВА

- Конструкция изготовлена из особо прочных стальных труб диаметром 3,2 см.
- Обеспечивает усиленную защиту передних углов.
- Антикоррозийная обработка внутренних и внешних поверхностей, надежное порошковое покрытие.
- В комплект поставки входят два изделия.

Traxter, Traxter MAX (2019 года и ранее)
• Для установки требуется передний бампер (715002418).
715002833

Traxter, Traxter MAX (2020 года и позднее)
• Для установки требуется передний бампер (715005754).
715005774



715005774



ПЕРЕДНИЙ БАМПЕР RANCHER

- Низко расположенные пластины спереди позволяют эксплуатировать Can-Am среди стада, предохраняя технику от повреждений, а животных от травм.
- Плоская передняя часть позволяет понукать скотом и толкать легкие объекты (например, закрыть ворота).
- Полноразмерная защита передней части обеспечивает дополнительную безопасность фар и радиатора.
- Антикоррозийная обработка внутренних и внешних поверхностей, надежное порошковое покрытие.
- Не соответствует требованиям категории Т.

Traxter, Traxter MAX (2019 года и ранее)
715002834

Traxter, Traxter MAX (2020 года и позднее)

- Увеличенный угол атаки.
- Совместим с передней багажной стойкой, снегоборочными отвалами, комплектами колес и гусениц, а также с лебедками.

715005410



715002834



715005410

ПЕРЕДНИЙ БАМПЕР ХТ

- Конструкция изготовлена из особо прочных стальных труб диаметром 3,8 см.
- Обеспечивает защиту облегченного типа.
- Антикоррозийная обработка внутренних и внешних поверхностей, надежное порошковое покрытие.
- Совместим с комплектом осветительных приборов.
- Устанавливается по умолчанию на модели ХТ и ХТ Cab 2018 и 2019 годов.
- Несовместим с пластинами переднего бампера Xtreme, боковой защитой передней части кузова и передней стойкой LinQ.

Traxter, Traxter MAX (2019 года и ранее)
715004407



ПЕРЕДНИЙ БАМПЕР ХТ-Р

- Конструкция изготовлена из особо прочных стальных труб диаметром 3,8 см.
- Антикоррозийная обработка внутренних и внешних поверхностей, прочное покрытие.
- Обеспечивает дополнительную защиту передней части кузова.
- Встроенная монтажная пластина для установки дополнительных осветительных приборов.
- Опорная пластина лебедки (705206371) необходима для подъема лебедки для облегчения доступа при движении в грязи (приобретается отдельно).
- Стандартное оборудование на моделях ХТ-Р.

Traxter, Traxter MAX (2019 года и ранее)
■ 715004408 · Красный (Can-Am Red)

Traxter, Traxter MAX
■ 715006145 · Серебристый



ПЕРЕДНИЙ БАМПЕР Х MR

- Конструкция изготовлена из особо прочных стальных труб диаметром 3,8 см.
- Антикоррозийная обработка внутренних и внешних поверхностей, прочное покрытие.
- Обеспечивает дополнительную защиту передней части кузова.
- Встроенная опорная пластина лебедки, обеспечивающая возможность подъема лебедки для облегчения доступа при движении в грязи или для установки дополнительного освещения.
- Включает передний буксировочный крюк.
- Стандартное оборудование на моделях Х mr.
- Лебедка приобретается отдельно.

Traxter, Traxter MAX
(2019 года и ранее)

■ 715004405 · Черный

Traxter, Traxter MAX
(2020 года и позднее)

■ 715006143 · Черный

■ 715004406 · Желтый
(Sunburst Yellow)

■ 715006144 · Зеленый



ЗАЩИТА ГРУЗОВОЙ ПЛАТФОРМЫ И БАЛКИ ДЛЯ СТРОП

- Конструкция изготовлена из особо прочных стальных труб диаметром 3,8 см.
- Надежная защита грузового отделения; предусмотрено место для крепления строп при перевозке крупногабаритных грузов.
- Антикоррозийная обработка и прочное порошковое покрытие.
- Можно не снимать даже при демонтаже бортов кузова.

Модели Traxter PRO

715005415



БОКОВАЯ ЗАЩИТА ПЕРЕДНЕЙ ЧАСТИ КУЗОВА

- Конструкция изготовлена из особо прочных стальных труб диаметром 3,2 см.
- Боковая защита передней части для работы на ферме, ранчо и в лесном хозяйстве.
- Обеспечивает полную защиту передней части кузова.
- Антикоррозийная обработка внутренних и внешних поверхностей, надежное порошковое покрытие.
- В комплект поставки входят два изделия.

БОКОВАЯ ЗАЩИТА ПЕРЕДНЕЙ ЧАСТИ КУЗОВА

- Для установки требуется передний бампер (715002418 или 715005754) с боковой защитой передней части кузова (715002833 или 715005774) и защита порогов (715002569 или 715003040 для моделей MAX).

Traxter, Traxter MAX

715003450

БОКОВАЯ ЗАЩИТА ПЕРЕДНЕЙ ЧАСТИ КУЗОВА RANCHER

- Для установки требуется бампер Rancher (715002834/715005410) и защита порогов (715002569 или 715003040 для моделей MAX).

Traxter, Traxter MAX

715003617

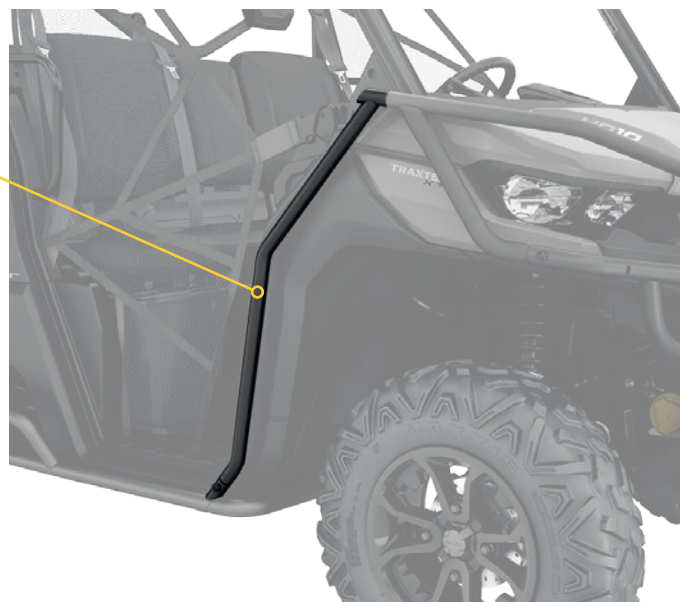

ЗАДНИЙ БАМПЕР

- Прочная конструкция из стальных труб диаметром 3,8 см.
- Увеличивает степень защиты грузового отделения и задних нижних углов, не препятствуя открытию откидного борта.
- Антикоррозийная обработка и прочное порошковое покрытие.
- Для установки требуется боковая защита задней части кузова (715003055).
- Для установки на моделях Traxter PRO требуется переходник заднего бампера (715006060).

Traxter, Traxter MAX

715006012

ПЕРЕХОДНИК ЗАДНЕГО БАМПЕРА

(Изображение отсутствует)

- Требуется для установки заднего бампера на моделях Traxter с длинным кузовом.

Модели Traxter PRO

715006060

БОКОВАЯ ЗАЩИТА ЗАДНЕЙ ЧАСТИ КУЗОВА

- Конструкция изготовлена из особо прочных стальных труб диаметром 3,8 см.
- Надежная защита грузового короба.
- Антикоррозийная обработка внутренних и внешних поверхностей, надежное порошковое покрытие.
- Совместима с подкрылками.
- Встроенный щиток для защиты от кустов и низкорасположенных ветвей.
- Для установки требуется задний бампер (715006012 или 715002419).
- В комплект поставки входят два изделия.

Traxter, Traxter MAX (кроме PRO)

715003055





ДИНАМИЧНЫЙ ПРОФИЛЬ ДЛЯ ЗАЩИТЫ ОТ МУСОРА, ГРЯЗИ И СНЕГА.



ПОДКРЫЛКИ

- Прочная конструкция из полипропилена, полученная литьем под давлением.
- Идеально защищают мотовездеход от грязи и мусора.
- В комплект поставки входят расширители передних и задних подкрылков и весь необходимый крепеж.
- Идеальное дополнение для гусеничного комплекта.

Traxter (кроме PRO)

Traxter PRO

Traxter MAX

715006001

715006821

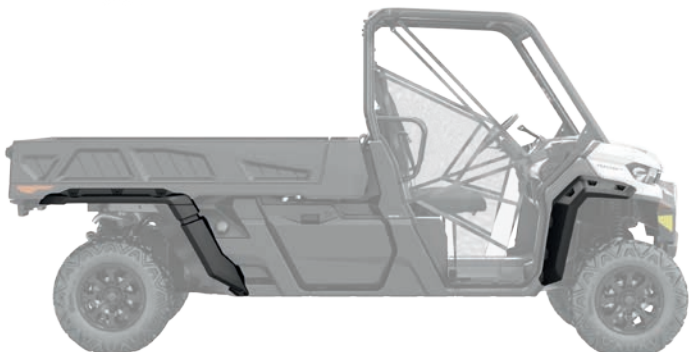

СПОРТИВНЫЕ ПОДКРЫЛКИ

- Подкрылки подходящего размера для предотвращения выброса грязи и посторонних предметов из-под колес мотовездехода.
- Прочная конструкция из полипропилена, полученная литьем под давлением.
- В комплект поставки входят расширители передних и задних подкрылков и весь необходимый крепеж.

Traxter (кроме PRO), Traxter MAX

715003898



ЗАЩИТА ПОРОГОВ

- Высокопрочная защита порогов из окрашенного алюминия толщиной 5 мм со встроенной ступенькой для доступа к грузовому коробу.
- Обеспечивает защиту бортов мотовездехода, а также защиту ходовой части при наезде на крупные препятствия.
- Плотная фиксация на кузове мотовездехода для сохранения габаритных размеров.
- Несовместима с другими типами боковой защиты порогов.
- В комплект поставки входят два изделия.
- В стандартном исполнении устанавливаются на моделях Traxter X mg, Traxter MAX X mg и Traxter XT-P.

Traxter (2019 года и ранее)

■ 715004409 · Черный

Traxter MAX (2019 года и ранее)

■ 715005020 · Черный

Traxter (2020 года и позднее)

■ 715006671 · Черный

Traxter (2020 года и позднее)

■ 715006675 · Зеленый (Manta Green)

■ 715006672 · Красный

■ 715006674 · Серебристый

■ 715006673 · Желтый

Traxter MAX 2020 и Traxter PRO

■ 715006721 · Черный



715006675

ЗАЩИТА ПОРОГОВ

- Обеспечивает защиту бортов мотовездехода, а также защиту ходовой части при наезде на крупные препятствия.
- Конструкция изготовлена из особо прочных стальных труб диаметром 3,8 см.
- Антикоррозийная обработка внутренних и внешних поверхностей, надежное порошковое покрытие.
- Встроенная ступенька для легкого доступа к грузовому коробу.
- В комплект поставки входят два изделия.

Traxter

■ 715002569 · Черный

Traxter MAX, Traxter PRO

■ 715003040 · Черный



БРЫЗГОВИКИ

- Предотвращают попадание мусора и грязи в багажное отделение и защищают прицеп или транспортные средства, которые находятся позади вас.
- Добавляют эстетической привлекательности вашему мотовездеходу.
- Изготовлены из резины на основе этилен-пропиленового каучука.
- Для установки требуется задний бампер (715006012 или 715002419).
- В комплект поставки входят два изделия.

Traxter, Traxter MAX

715003041



ИДЕАЛЬНО СОВМЕСТИМЫЕ БАМПЕРЫ S3 С ВОЗМОЖНОСТЬЮ МОНТАЖА ЛЕБЕДКИ ОБЛАДАЮТ БЕЗУСЛОВНЫМ ПРЕВОСХОДСТВОМ ВО ВСЕМ, ЧТО КАСАЕТСЯ ГРЯЗИ. РАБОТАЙТЕ И ВЕСЕЛИТЕСЬ, А ЕСЛИ НАДО, ВЫТЯГИВАЙТЕ И ВЫРУЧАЙТЕ.



Закрытая специализированная трасса для заездов по грязи.

ПЕРЕДНИЙ БАМПЕР ДЛЯ УСТАНОВКИ ЛЕБЕДКИ S3

- Конструкция из стальных труб диаметром 3,8 см со стойким порошковым покрытием.
- Специально разработан для любителей езды по грязи.
- Встроенные монтажные пластины подходят для любых лебедок.
- Позволяет установить лебедку на большей высоте, чтобы избежать ее погружения в грязь.
- Дополнительная защита кузова.
- Несовместим с передней стойкой LinQ, комплектом для установки съемной лебедки, усиленным снегоборочным отвалом Super-Duty и роликом отвала.
- С логотипом S3 for Can-Am.
- Лебедка не входит в комплект.
- Несовместим с техникой категории T.

Traxter, Traxter MAX (2019 года и ранее)

■ 715003779 · Черный

■ 715005092 · Желтый (Sunburst Yellow)

ЗАДНИЙ БАМПЕР ДЛЯ УСТАНОВКИ ЛЕБЕДКИ S3

- Конструкция из стальных труб диаметром 3,8 см со стойким порошковым покрытием.
- Специально разработан для любителей езды по грязи.
- Встроенные монтажные пластины для лебедок и точек закрепления буксирного оборудования.
- Дополнительная защита кузова.
- Несовместим с гусеничной системой Apache 360 LT и монтажным комплектом для съемной лебедки.
- Совместим с лебедками Traxter (требуется комплект проводов для установки задней лебедки).
- С логотипом S3 for Can-Am.

Traxter, Traxter MAX (2019 года и ранее)

■ 715003782 · Черный

■ 715005123 · Желтый (Sunburst Yellow)

КОМПЛЕКТ ПРОВОДОВ ДЛЯ УСТАНОВКИ ЗАДНЕЙ ЛЕБЕДКИ

(Изображение отсутствует)

- Требуется для установки на задний бампер для лебедки S3.
- Совместим с полным ассортиментом лебедок Traxter.

Traxter, Traxter MAX

(2019 года и ранее)

715004233



ПОРОГИ S3

- Конструкция из стальных труб диаметром 3,8 см со стойким порошковым покрытием.
- Специально разработаны для любителей езды по грязи.
- Защищают нижние боковые части мотовездехода, не влияя на дорожный просвет.
- Встроенная ступенька облегчает посадку.
- Несовместимы с боковой защитой передней части кузова, боковой защитой передней части кузова Rancher и гусеничной системой Apache 360 LT.
- С логотипом S3 for Can-Am.

Traxter

■ 715003783 · Черный

■ 715005094 · Желтый (Sunburst Yellow)

Traxter MAX, Traxter PRO

■ 715004349 · Черный

■ 715005124 · Желтый (Sunburst Yellow)



ЛЕГКО УСТАНОВИТЬ И СНЯТЬ

LinQ SYSTEM™

LinQ — ЭКСКЛЮЗИВНАЯ СИСТЕМА ВРР, ПОЗВОЛЯЮЩАЯ ПРАКТИЧЕСКИ МГНОВЕННО УСТАНОВИТЬ АКСЕССУАРЫ И ДОПОЛНИТЕЛЬНОЕ ОБОРУДОВАНИЕ БЕЗ ИНСТРУМЕНТОВ. БЫСТРО АДАПТИРУЙТЕ СВОЙ МОТОВЕЗДЕХОД К ЛЮБОЙ ЗАДАЧЕ С ПОМОЩЬЮ БЫСТРОСЪЕМНЫХ АКСЕССУАРОВ LinQ.

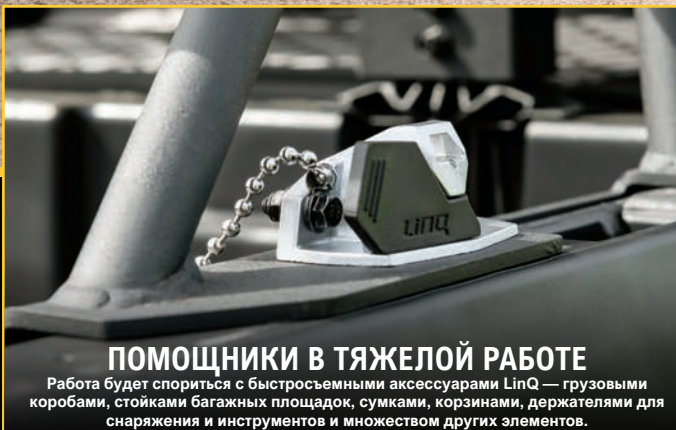

ПОМОЩНИКИ В ТЯЖЕЛОЙ РАБОТЕ

Работа будет спориться с быстросъемными аксессуарами LinQ — грузовыми коробами, стойками багажных площадок, сумками, корзинами, держателями для снаряжения и инструментов и множеством других элементов.

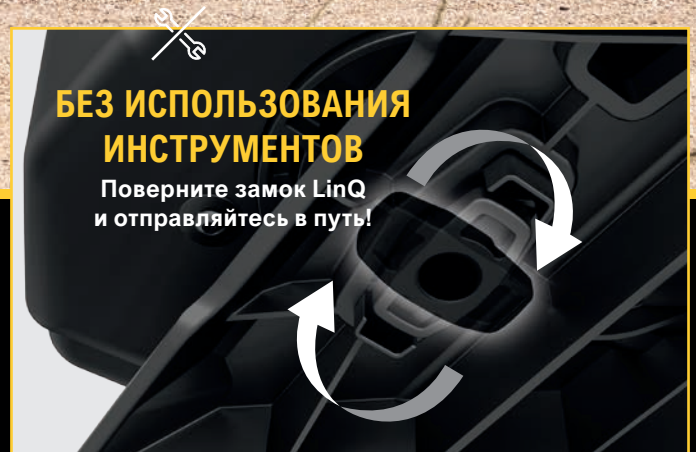

Виды аксессуаров LinQ



- **АКСЕССУАРЫ LinQ** для 16-дюймовой багажной площадки устанавливаются с помощью креплений LinQ, расположенных на расстоянии 16 дюймов друг от друга; подходят для квадроциклов и мотовездеходов Can-Am, гидроциклов Sea-Doo и снегоходов Ski-Doo и Lynx.
- **АКСЕССУАРЫ LinQ** для 36-дюймовой багажной площадки чаще всего используются в комплекте со стойками LinQ для внедорожной техники Can-Am.



LinQ SYSTEM™ АКСЕССУАРЫ И ДОПОЛНИТЕЛЬНОЕ ОБОРУДОВАНИЕ





- Инструменты не требуются: аксессуары и дополнительное оборудование можно быстро установить и снять вручную.
- Оптимизируйте свой Can-Am за считанные секунды.
- Прочная система крепления надежно удерживает груз даже в условиях полного бездорожья.

МЕСТО УСТАНОВКИ И ТРЕБОВАНИЯ К УСТАНОВКЕ

КУЗОВ (длинный кузов LinQ) 	БАГАЖНАЯ ПЛОЩАДКА LinQ 715006140 	БАГАЖНИК НА КРЫШУ ADVENTURE 715003870 / 715004391 
---	---	--







- Фиксаторы LinQ устанавливаются на расстоянии 16 дюймов друг от друга (расстояние между центрами).
- Меньшая грузоподъемность по сравнению с аксессуарами LinQ для 36-дюймовой багажной площадки.
- Могут устанавливаться на квадроциклах и мотовездеходах Can-Am, гидроциклах Sea-Doo, снегоходах Ski-Doo и Lynx.

АКСЕССУАРЫ LinQ ДЛЯ 16-ДЮЙМОВОЙ БАГАЖНОЙ ПЛОЩАДКИ стр. 35

 ХОЛОДИЛЬНИК LinQ 16 л 295100698	Комплект креплений LinQ 860201806 + Базовый монтажный комплект LinQ 860201812	Комплект креплений LinQ 860201806	Не подходит
 ЯЩИК ДЛЯ ИНСТРУМЕНТОВ LinQ 715004301	Базовый монтажный комплект LinQ 860201812	Дополнительных требований нет	Дополнительных требований нет
 ПОЛУЖЕСТКИЙ ГРУЗОВОЙ КОРОБ LinQ SR 21 л 860201740			
 СПОРТИВНЫЙ КОРОБ LinQ 17 л 860201678			
 ВОДОНЕПРОНИЦАЕМАЯ СУМКА LinQ 715002875			

АКСЕССУАРЫ LinQ ДЛЯ 36-ДЮЙМОВОЙ БАГАЖНОЙ ПЛОЩАДКИ стр. 36

- Крепятся на стойки LinQ, часто используемые на внедорожной технике Can-Am.
- Большая грузоподъемность по сравнению с аксессуарами LinQ для 16-дюймовой багажной площадки.
- Применяются исключительно на внедорожной технике Can-Am.

 ГРУЗОВОЙ КОРОБ LinQ, 45 л 715003879	Не подходит	Дополнительных требований нет	Дополнительных требований нет	
 ГРУЗОВОЙ КОРОБ LinQ, 86 л 715004923				
 ГРУЗОВОЙ КОРОБ LinQ, 43 л, С АУДИОСИСТЕМОЙ 715003018				
 ГРУЗОВОЙ КОРОБ-ХОЛОДИЛЬНИК LinQ, 30 л 715004778 • Черный/715004698 • Серый				Не подходит
 БАГАЖНАЯ СУМКА LinQ PREMIUM ОТ OGIO 715002923 • Черный/715003248 • Камуфляжный				Дополнительных требований нет
 УСИЛЕННАЯ БАГАЖНАЯ КОРЗИНА LinQ 715001215				
 НИЗКАЯ БАГАЖНАЯ КОРЗИНА LinQ 715004282				

СТОЙКИ И ДЕРЖАТЕЛИ LinQ стр. 41

 ДЕРЖАТЕЛЬ ИНСТРУМЕНТА LinQ 715003059	Дополнительных требований нет	Дополнительных требований нет	Установка на боковую стенку: Адаптеры LinQ 715003058
--	-------------------------------	-------------------------------	---

УВЕЛИЧЬТЕ
ГРУЗОПОДЪЕМНОСТЬ
ВАШЕГО TRAXTER.



Аксессуары LinQ для 16-дюймовой багажной площадки



ВЫБОР ЭКСПЕРТА

ХОЛОДИЛЬНИК LinQ 16 Л

- Защищенный от погодного воздействия холодильник LinQ на 16 л.
- Невероятно прочная и износостойкая конструкция, изготовленная методом центробежной формовки.
- Высококачественная термоизоляция из пеноматериала обеспечивает оптимальную сохранность льда внутри короба.
- Устойчив к воздействию морской воды.

Информация о месте установки аксессуаров и требованиях к их установке представлена в таблице.

Traxter, Traxter MAX
295100698



ЯЩИК ДЛЯ ИНСТРУМЕНТОВ LinQ

- Выполненная с высокой точностью конструкция из полиэтилена высокой плотности отличается прочностью и износостойкостью.
- Максимальная вместимость — 19 л.
- Стойкость к воздействию неблагоприятных погодных условий, герметичность. Закрывается на замок.
- Устойчив к воздействию морской воды.

Информация о месте установки аксессуаров и требованиях к их установке представлена в таблице.

Traxter, Traxter MAX
715004301



ПОЛУЖЕСТКИЙ ГРУЗОВОЙ КОРОБ LinQ SR 21 Л

- Раскладной короб полужесткой конструкции.
- Емкость 21 л.
- В комплект поставки входит крепление LinQ (860201806).

Информация о месте установки аксессуаров и требованиях к их установке представлена в таблице.

Traxter, Traxter MAX
860201740



ВОДОНЕПРОНИЦАЕМАЯ СУМКА LinQ

- Полностью герметичная сумка-роллтоп надежно сохранит ваше снаряжение.
- Усиленное основание из прочного пластика крепится с помощью системы LinQ.
- Исключительная вместимость — 40 л.
- Дно сумки с подкладкой из пенополиуретана для дополнительной защиты.
- Ручка для удобной переноски в руке.
- В комплект поставки входит крепление LinQ (860201806).
- Устойчива к воздействию морской воды.

Информация о месте установки аксессуаров и требованиях к их установке представлена в таблице.

Traxter, Traxter MAX
715002875



СПОРТИВНЫЙ КОРОБ LinQ 17 Л

- Емкость 17 л.
- Жесткое основание, полужесткий верх.

Информация о месте установки аксессуаров и требованиях к их установке представлена в таблице.

Traxter, Traxter MAX
860201678





Аксессуары LinQ для 36-дюймовой багажной площадки

ГРУЗОВОЙ КОРОБ LinQ 45 Л

- Надежно удерживает груз во время движения.

Информация о месте установки аксессуаров и требованиях к их установке представлена в таблице.

Traxter, Traxter MAX

715003879



БАГАЖНЫЙ КОФР LinQ 86 Л

- Может быть закрыт на замок, устойчив к воздействию погодных явлений.
- Надежно удерживает груз во время движения.

Информация о месте установки аксессуаров и требованиях к их установке представлена в таблице.

Traxter, Traxter MAX

715004923



ГРУЗОВОЙ КОРОБ LinQ 43 Л С АУДИОСИСТЕМОЙ

- Недорогой способ взять с собой в следующую поездку не только необходимый груз, но и любимые мелодии. Поскольку установка осуществляется на грузовую платформу, объем внутреннего пространства кабины не уменьшается. Громкость звучания позволяет слушать музыку при движении со средней скоростью.
- Быстросъемный. Обеспечивает безопасную перевозку груза.
- В состав комплекта входят Bluetooth-приемник и динамики размером 16,5 см, являющиеся частью крышки короба.
- Функция автоматического выключения системы после 10 минут бездействия обеспечивает защиту аккумулятора.
- Панель управления с подсветкой отлично подходит для ночных поездок.
- Водостойкое исполнение динамиков.

Информация о месте установки аксессуаров и требованиях к их установке представлена в таблице.

Traxter, Traxter MAX

715003018



ГРУЗОВОЙ КОРОБ-ХОЛОДИЛЬНИК LinQ 30 Л

- Установка не требует модификации мотовездехода.
- Невероятно прочная и износостойкая конструкция, изготовленная методом центробежной формовки.
- Высококачественная термоизоляция из пеноматериала обеспечивает оптимальную сохранность льда внутри короба.
- Встроенный съемный контейнер предотвращает порчу продуктов питания.
- Надежные резиновые защелки обеспечивают плотное закрытие крышки.
- Устойчив к воздействию окружающей среды.
- Удобное расположение сливной пробки.

Информация о месте установки аксессуаров и требованиях к их установке представлена в таблице.

Traxter, Traxter MAX

- 715004698 · Серый
- 715004778 · Черный



БАГАЖНАЯ СУМКА LinQ PREMIUM ОТ OGIO

- Полу жесткая багажная сумка объемом 65 л идеально подходит для перевозки всего, что нужно в дороге.
- Пряжка и эластичная застежка с резиновым уплотнением, защищающим от попадания пыли в сумку.
- Крышка с 3 секциями дает доступ в разные отделения сумки.
- Разделители для оптимальной организации внутреннего пространства сумки.

Информация о месте установки аксессуаров и требованиях к их установке представлена в таблице.

Traxter, Traxter MAX

- 715002923 · Черный

- 715003248 · Камуфляжная расцветка (Mossy Oak Break-Up Country Camo)



Внутренние разделители для оптимальной организации багажной корзины

УСИЛЕННАЯ БАГАЖНАЯ КОРЗИНА LinQ

- Изготовлена из высокопрочной низколегированной стали.

Информация о месте установки аксессуаров и требованиях к их установке представлена в таблице.

Traxter, Traxter MAX

715001215



НИЗКАЯ БАГАЖНАЯ КОРЗИНА LinQ

- Низкая открытая корзина увеличивает пространство для перевозки груза.
- Обеспечивает невероятно удобный доступ к инструментам, веревкам, аксессуарам для лебедки и снегоуборочного отвала.
- Множество точек для закрепления строп.
- Изготовлена из ударопрочного полипропилена, полученного литьем под давлением.

Информация о месте установки аксессуаров и требованиях к их установке представлена в таблице.

Traxter, Traxter MAX

715004282





ВЫБОР ЭКСПЕРТА

УДЛИНИТЕЛЬ ЗАДНЕГО БОРТА ДЛЯ ДЛИННОГО КУЗОВА LinQ

- Увеличивает вместимость заднего грузового пространства при открытом заднем борте.
- Барьер из стальных труб крепится без инструментов к верхней части бортов платформы с помощью простой системы LinQ.
- Может быть установлен в качестве разделителя груза вдоль бортов платформы, предотвращая падение крупных грузов с мотовездехода.
- Обеспечивает аккуратное хранение и дополнительную защиту кабины, поскольку его можно установить на передний борт платформы в перевернутом положении для защиты задней части кабины.
- Антикоррозийная обработка внутренних и внешних поверхностей, надежное порошковое покрытие.

Traxter, Traxter MAX (кроме моделей PRO)

715002464

Traxter PRO

715005412



Разделитель груза



Защита задней части кабины



ДЕРЖАТЕЛЬ ЗАПАСНОГО КОЛЕСА LinQ

- Держатель запасного колеса в грузовом коробе.
- Прочная стальная конструкция.
- Антикоррозийная обработка внутренних и внешних поверхностей, надежное порошковое покрытие.
- Крепится без инструментов к верхней части бортов платформы с помощью простой системы LinQ.
- Совместим с удлинителем бортов грузовой платформы.
- Для крепления колеса используются шпильки стандартного размера (гайки входят в комплект).
- Может использоваться для шин BRP диаметром до 28 дюймов (колесо в комплект поставки не входит).
- Быстрая установка в нескольких положениях благодаря системе LinQ.

Traxter (кроме моделей PRO), Traxter MAX

715003448





ПЕРЕДНИЙ БАГАЖНИК LinQ

- Агрессивно выглядящий передний багажник устанавливается сверху капота мотовездехода и предоставляет дополнительное место для перевозки груза.
- Конструкция изготовлена из особо прочных стальных труб диаметром 3,2 см.
- Антикоррозийная обработка внутренних и внешних поверхностей, надежное порошковое покрытие.
- Откидывающаяся конструкция обеспечивает легкий доступ к требующим обслуживания узлам.
- Позволяет устанавливать дополнительное оборудование LinQ (необходим для использования низкопрофильной корзины LinQ (715004282)).
- В комплект поставки входит комплект креплений LinQ.
- Множество точек для закрепления строп.
- Для установки требуется бампер Rancher (715002834/715005410) или передний бампер (715002418 или 715005754).
- Отличное место для хранения инструментов во время работы в поле.

Traxter, Traxter MAX (2019 года и ранее)
715004312

Traxter, Traxter MAX (2020 года и позднее)
715006064



Позволяет устанавливать низкопрофильную корзину LinQ, см. стр. 36



БАГАЖНАЯ ПЛОЩАДКА LinQ

- Прочная, надежная стальная стойка.
- Быстрая, не требующая инструментов установка благодаря системе LinQ.
- Позволяет устанавливать дополнительное оборудование LinQ.
- Одновременно можно установить 2 стойки.
- Обеспечивает многоуровневое хранение на грузовой платформе (вмещает корзину 19 л).
- Надежно удерживает перевозимый груз.
- Множество точек для закрепления строп.
- В комплект поставки входит комплект креплений LinQ.
- Обеспечивает дополнительное полезное пространство в грузовом коробе.
- Расширяет возможности грузового короба мотовездехода.

Traxter, Traxter MAX
715006140

КОМПЛЕКТ КРЕПЛЕНИЙ LinQ

- Уникальная система крепежа, которую можно использовать с любыми аксессуарами LinQ.
- Комплект поставки: 2 крепления LinQ и крепеж.

Traxter, Traxter MAX
860201806



СМЕННЫЙ ЭЛЕМЕНТ LinQ

- Уникальная система крепежа, которую можно использовать с любыми аксессуарами с системой креплений LinQ.
- Установка и снятие без использования инструмента.
- В комплект поставки входят два изделия.

Traxter, Traxter MAX
715001707



МОНТАЖНЫЙ КОМПЛЕКТ КРЕПЛЕНИЙ LinQ

- Необходим для установки комплекта креплений LinQ в кузове.

Traxter PRO
860201812



РЕШЕНИЯ ДЛЯ ПЕРЕВОЗКИ ГРУЗА



ВЫБОР ЭКСПЕРТА

НОВИНКА

СТОЙКА ДЛЯ ПЕРЕВОЗКИ ГРУЗОВ

- LinQ представляет универсальную стойку, которая добавляет второй уровень для перевозки груза.
- Можно отрегулировать высоту от середины кабины до уровня крыши.
- Модульную корзину можно адаптировать для перевозки различных грузов благодаря складным передней и задней панелям.
- Многочисленные отверстия для крючков позволяют зафиксировать груз как внутри, так и снаружи стойки.
- Корзина позволяет разместить различные аксессуары LinQ.
- Можно совместить с багажной сеткой, чтобы создать дополнительное подвесное пространство для размещения груза.
- На модель Traxter Pro одновременно можно установить 2 стойки.

Traxter, Traxter MAX
715005447



Можно регулировать высоту в зависимости от груза.

КОМПЛЕКТ НАВЕСНОГО ЯЩИКА ДЛЯ ХРАНЕНИЯ

- Универсальная стойка, предназначенная для ящика.
- Различные конфигурации: стойка может устанавливаться на элементы защиты задней части кабины, внутри и снаружи кузова вдоль бортов.
- Комплект включает ящик с логотипом Can-Am.
- При использовании за пределами стенок грузовой платформы рекомендуется внешнее ребро жесткости для грузового отделения.

Traxter, Traxter MAX
715005449 • Черный



ЯЩИК CAN-AM

- (Изображение отсутствует)
- Стандартный ящик 33 x 33 см с логотипом Can-Am.
 - Отверстия в нижней части не задерживают воду и мусор.

Traxter, Traxter MAX
708303237 • Черного цвета

ВНЕШНЕЕ РЕБРО ЖЕСТКОСТИ ДЛЯ ГРУЗОВОГО ОТДЕЛЕНИЯ

- (Изображение отсутствует)
- Ребро крепится к борту для его усиления и защиты при дополнительных нагрузках.
 - Рекомендуется использовать с навесным ящиком и/или держателем ружейного кофра и инструмента при установке с внешней стороны борта (кроме моделей Traxter PRO).

715006198



ПРЕВОСХОДНАЯ ЗАЩИТА
И ПРОИЗВОДИТЕЛЬНОСТЬ —
САМАЯ ТЯЖЕЛАЯ РАБОТА ПО
ПЛЕЧУ.

ВЫБОР ЭКСПЕРТА

ЗАЩИТА ЗАДНЕЙ ЧАСТИ КАБИНЫ DELUXE

- Защищает кабину от повреждения перевозимым грузом.
- При совместном использовании с удлинителями бортов (715002421) увеличивает объем грузовой платформы.
- Требуется для установки удлинителя бортов грузовой платформы (715002421).
- Совместима с грузовой балкой.

Traxter, Traxter MAX
715002423



ЗАЩИТА ЗАДНЕЙ ЧАСТИ КАБИНЫ

- Полностью закрывает заднюю часть кабины, обеспечивает дополнительную защиту вас и компонентов кабины от перевозимого груза.
- Совместима с грузовой балкой.
- Открытая конструкция стойки гарантирует четкий обзор сзади.
- Несовместима с удлинителем стенок грузовой платформы.

Traxter, Traxter MAX
715003873



ВЫБОР ЭКСПЕРТА

УДЛИНИТЕЛЬ СТЕНОК ГРУЗОВОЙ ПЛАТФОРМЫ

- Увеличивает вместимость короба.
- Модульная конструкция для быстрой и простой установки без использования инструментов.
- Легкосъемную заднюю дверь можно открыть и закрепить защелкой.
- Возможность изменения высоты стенок.
- Складные верхние панели снимаются за считанные секунды.
- Требуется защита задней части кабины Deluxe (715002423).

Traxter, Traxter MAX (кроме моделей Traxter PRO)
715002421

Модели Traxter PRO
715005411



ВЕРХНИЕ ПАНЕЛИ
МОЖНО СЛОЖИТЬ ЗА
СЧИТАНЫЕ СЕКУНДЫ.



СТОЙКИ И КРОНШТЕЙНЫ

ПЕРЕХОДНИК LinQ

- Позволяет установить держатель инструмента LinQ на удлинитель бортов грузовой платформы или на элементы защиты задней части кабины Deluxe.
- В комплект поставки входят 4 изделия.

Traxter, Traxter MAX
715003058

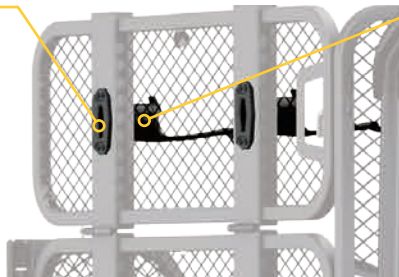

ДЕРЖАТЕЛЬ ИНСТРУМЕНТА LinQ

- Многофункциональный держатель инструмента.
- Удобный поворотный держатель позволяет закреплять инструменты под любым углом.
- Подходит для установки на борта грузовой платформы, защиту задней части кабины Deluxe и удлинитель бортов грузовой платформы.
- При монтаже на элементы защиты задней части кабины Deluxe или удлинитель бортов грузовой платформы для установки требуется переходник LinQ.
- В комплект поставки входят два изделия.

Traxter, Traxter MAX
715003059



ТЕНТ ГРУЗОВОЙ ПЛАТФОРМЫ

- Обеспечивает надежное укрытие всех предметов в вашем грузовом коробе.
- Предотвращает попадание брызг в грузовую платформу.
- Сворачивается вперед.
- Легко снимается, обеспечивая быстрый доступ к содержимому грузового отсека.
- Несовместим с дополнительным оборудованием, которое превышает высоту короба.

Traxter 2018 и позднее (кроме моделей PRO и Mossy Oak Break-Up Country Camo), Traxter MAX
715006011 · Черный

Traxter, Traxter MAX 2017 года и ранее
715003048 · Mossy Oak Break-Up Country Camo



СЪЕМНЫЙ КОНТЕЙНЕР НА ПЕРЕДНЮЮ ПАНЕЛЬ

- Удобный съемный ящик для инструментов, размещаемый на торпеде. Позволяет вам брать с собой все необходимое, куда бы вы ни направлялись.
- Объем: 6,3 л. Легко фиксируется на торпеде.
- Водонепроницаемая конструкция обеспечивает защиту содержимого от попадания воды.
- Входит в стандартное оснащение всех моделей, кроме моделей Base.

Traxter, Traxter MAX
715004344



КОНТЕЙНЕР ПОД СИДЕНЬЕ ВОДИТЕЛЯ

- Удобный багажный контейнер объемом 15 л, выполненный из полипропилена методом литья под давлением. Размещается под сиденьем водителя.
- Открытая конструкция для быстрого и легкого доступа.
- Идеально подходит для хранения водонепроницаемых предметов, таких как веревки, буксирные ремни и аксессуары для лебедок, которые могут понадобиться в любой момент.

Traxter, Traxter MAX
715003399



СЪЕМНЫЙ КОНТЕЙНЕР ПОД СИДЕНЬЕ Пассажира

- Удобный отсек из литого полипропилена для хранения под пассажирским сиденьем. Емкость для хранения 14 л.
- Корзину можно устанавливать и снимать с помощью защелки. Интегрированная ручка для переноски.
- Водонепроницаемая конструкция.

Traxter, Traxter MAX
715003314



КОНТЕЙНЕР ПОД ЦЕНТРАЛЬНОЕ СИДЕНЬЕ

- Багажный отсек емкостью 8 л, отлитый из полипропилена.
- Водонепроницаемая конструкция сохраняет лед и напитки в холодном состоянии.
- Отсек можно легко слить и вымыть, сняв его с помощью встроенной ручки.
- Доступен при поднятии центральной секции сиденья.

Traxter, Traxter MAX
715003446





НАПРАВЛЯЮЩИЕ
ГРУЗОВОЙ ПЛАТФОРМЫ

НАПРАВЛЯЮЩИЕ ГРУЗОВОЙ ПЛАТФОРМЫ

- Обеспечивают точки крепления груза на грузовой платформе. Улучшают внешний вид мотовездехода.
- Дополнительная защита грузового короба.
- Антикоррозийная обработка внутренних и внешних поверхностей, надежное порошковое покрытие.
- Конструкция из особо прочных стальных труб диаметром 2,5 см.
- Увеличивают высоту бортов платформы, можно использовать для крепления веревок, ремней или строп.
- Несовместима с удлинителем стенок грузовой платформы.
- В комплект поставки входят два изделия.

Traxter (кроме PRO), Traxter MAX
715003444



СЕТКА ДЛЯ ГРУЗОВОЙ ПЛАТФОРМЫ

- Прочная сетка, закрепляемая на дне грузовой платформы. Обеспечивает надежную фиксацию и компактное размещение перевозимого груза.
- Надежно удерживает предметы на полу грузовой платформы.

Traxter (кроме PRO), Traxter MAX
715003445



НИЖНЕЕ ВЕЩЕВОЕ ОТДЕЛЕНИЕ ДЛЯ СИСТЕМЫ ОТОПЛЕНИЯ

- Является заменой стандартных нижних вещевых отделений, предусмотрено дополнительное место для хранения мелких предметов.
- Устанавливается, если планируется монтаж системы отопления и вентиляции.
- Для предотвращения выпадения перевозимых вещей из отделения для хранения используйте сетку для приборной панели под систему обогрева (715003544).

Traxter, Traxter MAX (2019 года и ранее)
715003441



СЕТКА ДЛЯ НИЖНЕГО ВЕЩЕВОГО ОТДЕЛЕНИЯ ДЛЯ СИСТЕМЫ ОТОПЛЕНИЯ

- Предотвращает выпадение вещей из вещевых отделений на торпедо.
- Устанавливается на вещевую полку для системы обогрева

Traxter, Traxter MAX
(2019 и ранее)
715003544



СЕТКИ ДЛЯ НИЖНИХ ВЕЩЕВЫХ ОТДЕЛЕНИЙ ПЕРЕДНЕЙ ПАНЕЛИ

- Предотвращает выпадение вещей из багажных отделений на торпедо.
- Несовместимы с системой отопления и вентиляции.
- В комплект поставки входят два изделия.

Traxter, Traxter MAX (кроме моделей Limited)
715003129





ЯЩИК ДЛЯ ИНСТРУМЕНТА В КУЗОВ

- Большой многофункциональный погодостойкий ящик для инструментов емкостью 150 л, предназначенный для установки в кузове.
- Невероятно прочная и износостойкая конструкция, изготовленная методом центробежной формовки.
- Оснащен держателями стаканов и желобом для перевозки труб или бруса до 38 × 89 мм.
- Размеры позволяют установить в кузове 2 ящика (болтовое крепление)
- Отверстия с обеих сторон. Запираемые крышки. Эластичные фиксаторы.

Traxter, Traxter MAX
715003028



ОТСЕК ДЛЯ ХРАНЕНИЯ В СПИНКЕ СИДЕНЬЯ

- Быстроръемная сетчатая сумка.
- Изготовлена из стойкого к выцветанию полиэстера.
- В комплект поставки входят два изделия.

Traxter MAX
715003019



МЯГКАЯ БАГАЖНАЯ СУМКА

- Мягкая багажная сумка объемом 45 л спроектирована с учетом конструкции задней части мотовездехода для получения максимального полезного объема.
- Трехсекционная сумка.
- Водонепроницаема.

Traxter, Traxter MAX
■ 715003759 · Черный

Мотовездеход Can-Am
Outlander.



БАГАЖНАЯ СУМКА 10 Л

- Погодозащищенный мешок со сворачивающимся верхом надежно защитит перевозимый груз.

Traxter, Traxter MAX
269502121



СТОЙКИ И КРОНШТЕЙНЫ

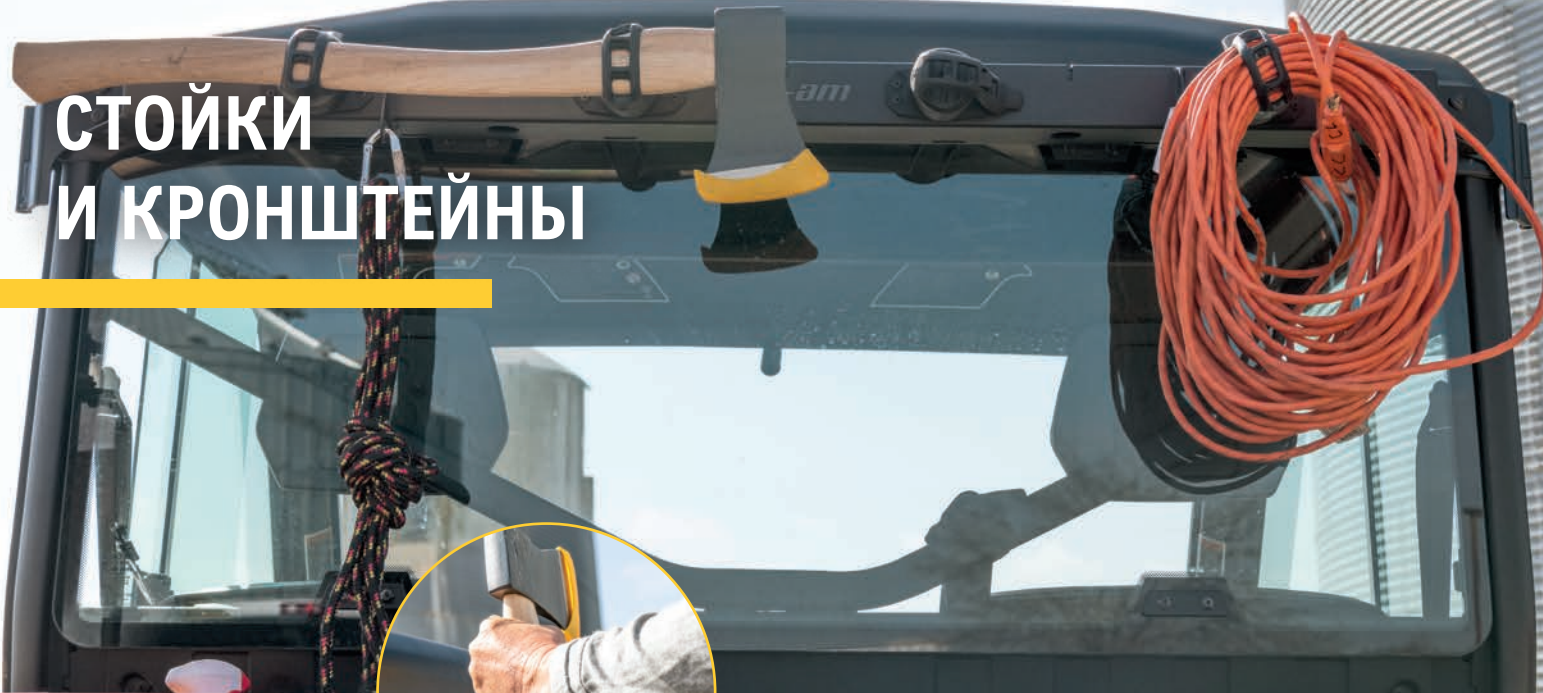

ВЫБОР ЭКСПЕРТА

НОВИНКА

СТОЙКА ДОПОЛНИТЕЛЬНОГО ОБОРУДОВАНИЯ

- Прочная стойка для установки или навеса аксессуаров сзади.
- Отверстия для карабинов, кронштейнов и других аксессуаров.
- Крепления LinQ дают возможность установить совместимые аксессуары LinQ.
- Просверленные отверстия для установки осветительных приборов.

Traxter, Traxter MAX
715005450



КРЕПЕЖНЫЕ РЕМНИ С ХРАПОВЫМ МЕХАНИЗМОМ ДЛЯ ЗАПАСНОГО КОЛЕСА

- Трехсторонние крепежные ремни с храповым механизмом и петлями на концах.
- Предназначены для надежного крепления запасных колес к дополнительному оборудованию, оснащено встроенными точками крепления запасных колес.
- Возможность регулирования для приспособления к большинству стандартных размеров колес ATV.
- Храповик и соединительное кольцо из прочной оцинкованной стали.
- Требуется для крепления запасного колеса на багажной площадке на крышу Adventure.

Traxter, Traxter MAX
280000606



БАГАЖНИК НА КРЫШУ ADVENTURE

- Идеальное решение для размещения любого груза, которое может понадобиться вам в путешествии по бездорожью.
- Конструкция из особо прочных стальных труб диаметром 3,2 см.
- Модульные опорные пластины LinQ позволяют устанавливать большую часть дополнительного оборудования LinQ для перевозки грузов.
- Встроенные точки крепления осветительных приборов могут вмещать до 8 светодиодных навесных светильников (6 спереди и 2 сзади) или светодиодную фару 99 см (спереди). См. таблицу характеристик совместимости.
- Конструкция оснащена точками для крепления запасного колеса.
- Стропы для крепления запасного колеса продаются отдельно.
- Добавьте грузовую или эластичную сетку для грузовой платформы, чтобы закрепить и удержать ваш груз на багажнике.
- Несовместима с тентом бимини.

Traxter Грузоподъемность до 18 кг.
715003870

Traxter MAX Грузоподъемность до 34 кг.
715004391

УКОМПЛЕКТУЙТЕ СВОЙ БАГАЖНИК НА КРЫШУ ADVENTURE

Также на изображении: ЗАПАСНОЕ КОЛЕСО, ЗАКРЕПЛЕННОЕ СТРОПАМИ, ГРУЗОВОЙ КОРОБ LinQ, ДЕРЖАТЕЛЬ ИНСТРУМЕНТА LinQ, СВЕТОДИОДНЫЕ ФАРЫ 10 CM





ВЫБОР ЭКСПЕРТА

ДЕРЖАТЕЛЬ РУЖЕЙНОГО КОФРА И ИНСТРУМЕНТА LINQ

- Стойка «2-в-1» — полезный аксессуар и для хозяйства, и для охоты.
- Пять отделений для оружия и инструментов, надежные резиновые зажимы, ремни для закрепления в верхней части, резиновая накладка в нижней части с профилями под приклады ружей.
- Легко снимается, устанавливается и перемещается с помощью простой и надежной системы креплений LinQ.
- Может закрепляться в разных положениях на бортах грузовой платформы как с внутренней, так и внешней стороны.
- При установке снаружи борта рекомендуется использовать вместе с внешним ребром жесткости для грузового отделения (715006198).

Traxter, Traxter MAX
715005466



КРОНШТЕЙН РУЖЕЙНОГО КОФРА KOLPIN

- Позволяет разместить один ружейный кофр Gun Boot 6.0 Impact производства Kolpin.
- Легкий и необыкновенно прочный кронштейн.
- Простая регулировка, не требующая инструментов.
- Позволяет точно отрегулировать угол положения ружейного кофра.
- Для установки необходима грузовая балка.

Traxter, Traxter MAX
715001420



ДОПОЛНИТЕЛЬНЫЙ КРОНШТЕЙН РУЖЕЙНОГО КОФРА

(Изображение отсутствует)

Traxter, Traxter MAX
715001586

РУЖЕЙНЫЙ КОФР GUN BOOT 6.0 IMPACT KOLPIN

- Дополнительное пространство для оружия, оснащенного рукояткой пистолетного типа, и небольших сошек.
- Легко вмещает огнестрельное оружие до 1,3 м длиной.
- Располагает просторным пространством для размещения 60-мм оптических прицелов.
- Легкий доступ к оружию обеспечивается откидной конструкцией.
- Защищающаяся крышка с возможностью блокировки.
- Эргономичная ручка для переноски и формованные антабки для ремня.
- Позволяет размещать винтовки и ружья как с левым расположением затворного механизма, так и с правым.
- Для установки необходима грузовая балка и кронштейн для ружейного кофра Kolpin.
- В комплект поставки входит поглощающая ударные нагрузки съемная вставка из вспененного материала и нейлона, обеспечивающая непревзойденную защиту содержимого.
- Подходит для крепления дополнительного ружейного кофра при установке соответствующего кронштейна.

Traxter, Traxter MAX
715001419



ДВОЙНОЕ КРЕПЛЕНИЕ РУЖЕЙНЫХ КОФРОВ

- Подходит для дробовиков, винтовок и дульнозарядных ружей.
- Устанавливается в кабине на полу между водителем и пассажиром.
- Резиновые накладки защищают поверхности оружия.
- Может сниматься для размещения пассажира в центре кабины.
- Антикоррозийная обработка и прочное порошковое покрытие.
- В комплект входит необходимый крепеж.
- Позволяет надежно закрепить оружие под рукой.
- Перед покупкой уточните нормативные требования в вашей стране, действующие в отношении перевозки огнестрельного оружия.

Traxter, Traxter MAX
715005265

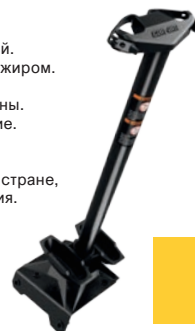

ПРОЧНЫЕ РУЖЕЙНЫЕ КОФРЫ ОТ **KOLPIN** — УДОБНОЕ ХРАНЕНИЕ И ЗАЩИТА ОГНЕСТРЕЛЬНОГО ОРУЖИЯ В ЛЮБОЕ ВРЕМЯ ГОДА



РУЖЕЙНЫЙ КОФР GUN BOOT IMPACT KOLPIN

- Компактная конструкция, выполненная в фирменном стиле Kolpin Stronghold, обеспечивает надежное хранение винтовок и дробовиков длиной до 132 см, в том числе оснащенных оптическим прицелом.
- Подложка из съемной ударопоглощающей пены Impact.
- Возможность открывания крышки одной рукой для быстрого доступа, встроенный строп для закрывания.
- Для использования с кронштейном Kolpin Stronghold с автоматической фиксацией.

Traxter, Traxter MAX
705011442

КРОНШТЕЙН KOLPIN STRONGHOLD С АВТОМАТИЧЕСКОЙ ФИКСАЦИЕЙ

- Конструкция с автоматической фиксацией обеспечивает быстрое и надежное крепление ружейного кофра на мотовездеход.
- Кронштейн выполнен из прочного, стойкого к ударным нагрузкам и усиленного полиамида и оцинкованной стали.
- Для использования с ружейным кофром Stronghold Gun Boot.
- Требуется грузовая балка для Stronghold (715004089).

Traxter, Traxter MAX (кроме моделей X mr)
715003899

ГРУЗОВАЯ БАЛКА ДЛЯ STRONGHOLD

- Предназначена для автоматической фиксации Kolpin Stronghold.
- Может вмещать до двух ружейных кофров Stronghold (требуется два крепления-защелки).
- Требуется защита задней части кабины Deluxe (715002423) или переходник для грузовой балки (715003392).

Traxter, Traxter MAX
715004089

ГРУЗОВАЯ БАЛКА

- Закрепляемая система для установки различного дополнительного оборудования на мотовездеход.
- Универсальное крепление для большого количества аксессуаров Kolpin: например, держателей, ружейного кофра Gun Boot 6.0, кронштейна ружейного кофра и универсального держателя бензопилы.
- Балка изготовлена штампованием из высокопрочного, черного анодированием алюминия толщиной 4,5 мм.
- Устанавливается на каркас безопасности.
- В комплект поставки входит один универсальный кронштейн производства Kolpin.
- Требуется защита задней части кабины Deluxe (715002423), защита задней части кабины (715003873) или переходник для грузовой балки (715003392).

Traxter, Traxter MAX (кроме моделей X mr)
715003391

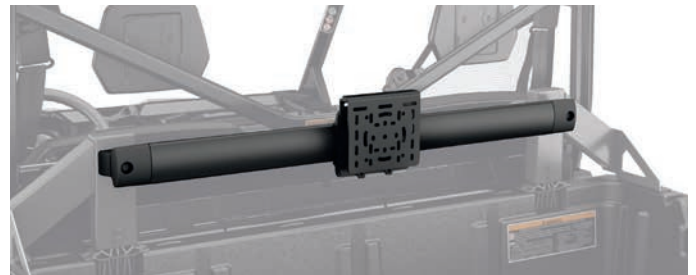

ПЕРЕХОДНИК ГРУЗОВОЙ БАЛКИ

- Позволяет устанавливать грузовую балку непосредственно на борта грузового отделения без предварительной установки жесткой защиты заднего пространства кабины.

Traxter, Traxter MAX (кроме моделей X mr)
715003392



КРОНШТЕЙН ГРУЗОВОЙ БАЛКИ KOLPIN

- Дополнительный кронштейн для монтажа дополнительного оборудования на грузовой балке.
- В комплект поставки входят C-образные зажимы и металлические монтажные кронштейны.

Traxter, Traxter MAX
715001422

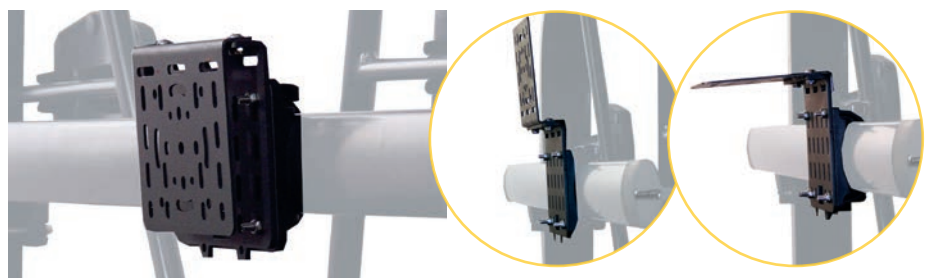

ДВОЙНАЯ РУЖЕЙНАЯ СУМКА

- Кожи изготвлен из прочного, стойкого к атмосферным воздействиям полиэстера для защиты оружия от пыли и других внешних элементов, а толстая внутренняя подкладка защищает оружие от ударов.
- Отлично входит в задний каркас, ружья легко доступны с обеих сторон мотовездехода.
- Конструктивные особенности включают съемный центральный карман, который можно установить с обеих сторон сумки, и дополнительные передние карманы для хранения охотничьего снаряжения.
- Надежная, быстрая установка.
- Несовместима с задним ветрозащитным экраном, защитой заднего пространства кабины и грузовыми балками.
- Может мешать опрокидыванию грузовой платформы на моделях Traxter PRO.

Traxter (кроме моделей XT Cab и X mr), Traxter MAX (кроме модели XT Cab и комплектации Limited)

■ 715003133 - Черный

■ 715003134 - Камуфляжная расцветка (Mossy Oak Break-Up Country Camo)



УНИВЕРСАЛЬНЫЙ ДЕРЖАТЕЛЬ БЕНЗОПИЛЫ KOLPIN

- Специально изготовлен для надежной и безопасной транспортировки бензопилы на мотовездеход.
- Прочный металлический кронштейн с черным порошковым покрытием предназначен для крепления любых моделей бензопил с длиной шины до 51 см.
- Резиновые накладки обеспечивают надежное крепление и амортизацию.
- Оснащен петлями для быстрого открытия.
- Удерживает бензопилу либо в вертикальном положении, либо под углом в 45° в любом направлении.
- Требуется грузовая балка.
- В комплект поставки входит защитный кожух.

Traxter, Traxter MAX (кроме моделей X mr)
715001423

БЕНЗОПИЛА ВСЕГДА БУДЕТ В ПОЛНОЙ РАБОЧЕЙ ГОТОВНОСТИ БЛАГОДАРИ ПРОЧНОМУ КРЕПЛЕНИЮ С ЧЕХЛОМ



Показан мотовездеход Can-Am Commander.

ДЕРЖАТЕЛИ KOLPIN

- Прочные держатели с мягкими накладками обеспечивают надежное закрепление различных предметов диаметром 2,5–10 см.
- Прочная конструкция для перевозки луков, удочек, граблей, прочего сельскохозяйственного инвентаря и других инструментов.
- Удобный доступ благодаря кнопке быстрого открывания.
- Надежная система, рассчитанная на самые тяжелые условия эксплуатации.
- Простая установка на трубчатые багажники, стойки багажников, ящики или бамперы.
- В комплект поставки входят два изделия.

Traxter, Traxter MAX
715001421



КРОНШТЕЙН ТОПЛИВНОЙ КАНИСТРЫ KOLPIN

- Простой и надежный кронштейн обеспечивает быстрое закрепление и снятие топливной канистры, занимает мало места, что позволяет разместить дополнительный груз.
- Быстрое закрепление и снятие топливной канистры обеспечиваются поворотным фиксатором кронштейна (¼ оборота).
- Не отвечает требованиям ЕС к креплению топливных емкостей.

Traxter, Traxter MAX
715001427



ОСВЕТИТЕЛЬНЫЕ ПРИБОРЫ

ДВУХРЯДНАЯ СВЕТОДИОДНАЯ ФАРА 99 СМ

- Оснащена 54 светодиодными лампами (5 Вт) производства Cree.
- 24 300 люмен.
- Несовместима с полноразмерным ветровым стеклом, откидным ветровым стеклом и защитой переднего пространства кабины Cap-Am.
- Освещает местность на дистанции более 900 м перед мотовездеходом и по 35 м слева и справа от него.
- Не соответствует требованиям ЕС.

Информация о месте установки аксессуаров и требованиях к их установке представлена в таблице.

[Багажная площадка на крышу Adventure](#), [багажная площадка на крышу Adventure MAX](#)
715004007



ДВУХРЯДНАЯ СВЕТОДИОДНАЯ ФАРА 38 СМ (90 ВТ)

- Оснащена 18 светодиодными лампами (5 Вт) производства Cree.
- 8400 люмен.
- Прочная водонепроницаемая конструкция.
- Не соответствует требованиям ЕС.

Информация о месте установки аксессуаров и требованиях к их установке представлена в таблице.

[Traxter](#), [Traxter MAX](#)
715002934



ДВУХРЯДНАЯ СВЕТОДИОДНАЯ ФАРА 25 СМ (60 ВТ)

- Оснащена 12 светодиодными лампами (5 Вт) производства Cree.
- 5400 люмен.
- Прочная водонепроницаемая конструкция.
- Высокая мощность в компактном корпусе.
- Не соответствует требованиям ЕС.

Информация о месте установки аксессуаров и требованиях к их установке представлена в таблице.

[Traxter](#), [Traxter MAX](#)
715002933



24 300 ЛЮМЕН

Освещает местность на дистанции более 900 метров перед мотовездеходом и по 35 метров слева и справа от него.

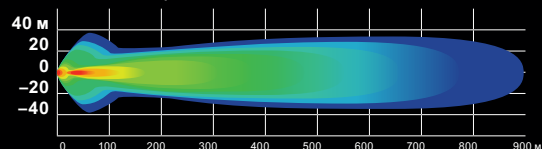

8400 ЛЮМЕН

Освещает местность на дистанции более 580 метров перед мотовездеходом и по 20 метров слева и справа от него.

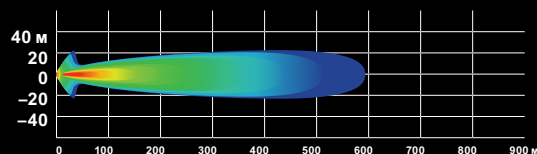

5400 ЛЮМЕН

Освещает местность на дистанции более 460 метров перед мотовездеходом и по 20 метров слева и справа от него.

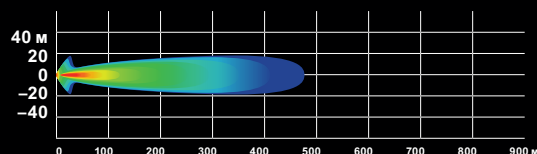

СОЗДАЙТЕ СОБСТВЕННУЮ СИСТЕМУ ОСВЕЩЕНИЯ. См. стр. 50



КРУГЛЫЕ СВЕТОДИОДНЫЕ ФАРЫ 10 СМ (2 X 25 ВТ)

- Светодиодные фары мощностью 25 Вт.
- 1800 люмен.
- Прочная водонепроницаемая конструкция.
- В комплект поставки входят основные провода и выключатель.
- Решетка с логотипом Can-Am.
- В комплект поставки входят два изделия.
- Не соответствуют требованиям ЕС.

Информация о месте установки аксессуаров и требованиях к их установке представлена в таблице.

Traxter, Traxter MAX

715002935



СВЕТОДИОДНЫЕ ФАРЫ 9 СМ (2 X 14 ВТ)

- Каждый фонарь имеет мощность 14 Вт и обеспечивает световой поток 1260 люмен.
- Прочный литой алюминиевый корпус и по 6 мощных светодиодов в каждом фонаре.
- Каждый фонарь оснащен двумя точками крепления: в случае поломки одной точки при столкновении просто поверните фонарь и закрепите его с использованием второй точки крепления.
- В комплект поставки входят два изделия.
- Сертифицированы для CE.

Информация о месте установки аксессуаров и требованиях к их установке представлена в таблице.

Traxter, Traxter MAX

ХОДОВЫЕ СВЕТОДИОДНЫЕ ФОНАРИ

- Специальные рассеиватели формируют узкий и длинный луч света, что особенно удобно на высоких скоростях.

715003666



ПРОЖЕКТОРНЫЕ СВЕТОДИОДНЫЕ ФОНАРИ

- Прожекторные рассеиватели формируют широкий луч света, особенно эффективный при выполнении различных работ, таких как уборка снега, а также при движении в повороте, в условиях сильной запыленности или в тумане.

715003665

1800 ЛЮМЕН

Монтируется на стойку для установки осветительных приборов и большинство моделей бамперов.

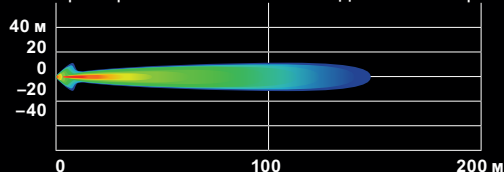

1260 ЛЮМЕН

Ходовые светодиодные фонари

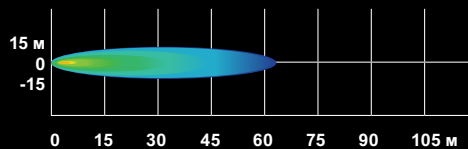

Прожекторные светодиодные фонари

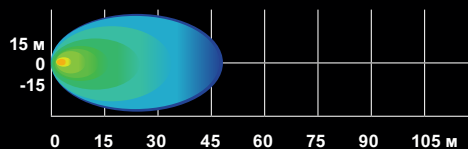

ПОДБЕРИТЕ СОБСТВЕННЫЙ КОМПЛЕКТ ДОПОЛНИТЕЛЬНОГО СВЕТА ЗА 4 ПРОСТЫХ ШАГА

		2 ВЫБЕРИТЕ ОСВЕТИТЕЛЬНЫЕ ПРИБОРЫ				
		1 ВЫБЕРИТЕ ТОЧКУ КРЕПЛЕНИЯ	Двухрядная светодиодная фара 25 см	Двухрядная светодиодная фара 38 см	Двухрядная светодиодная фара 99 см	Круглые светодиодные фары 10 см (продаются парами)
3 ОПРЕДЕЛИТЕ СВОЮ ПЛАТФОРМУ	ТРАКТЕР, ТРАКТЕР MAX, ТРАКТЕР MAX 2019 ГОДА И РАНЬЕ	Передний бампер Бампер Rancher Передний бампер XT Передний бампер X mg (без лебедки) Передний бампер X-TR	715002933 + 715002454 (Кабель питания фар)	715002934 + 715002454 (Кабель питания фар)	Н/Д	715002935 (круглые фары 10 см), 715003665 (прожекторные фары 9 см) или 715003666 (фара-искатель 9 см) + 715002454 (кабель питания фар)
	ТРАКТЕР, ТРАКТЕР MAX 2020 ГОДА И ПОЗДНЕЕ	Передний бампер X-TR	715002933 + 715006034 (Кабель питания фар)	715002934 + 715006034 (Кабель питания фар)	Н/Д	715002935 (круглые фары 10 см), 715003665 (прожекторные фары 9 см) или 715003666 (фара-искатель 9 см) + 715006034 (кабель питания фар)
	ТРАКТЕР, ТРАКТЕР MAX РАНЬЕ	Передний бампер Lone Star Edition	715002933 + 715002454 (Кабель питания фар)	Н/Д	Н/Д	Н/Д
	ТРАКТЕР, ТРАКТЕР MAX ПОЗДНЕЕ		715002933 + 715006034 (Кабель питания фар)	Н/Д	Н/Д	Н/Д
	ТРАКТЕР И МОДЕЛИ XT (СAB)	Стойка для установки осветительных приборов * Кабель питания для крыши и обивка передней части крыши могут не потребоваться, если они уже установлены с другими аксессуарами.	715002933 + 715003094 (кабель питания для крыши) и 715003098 (обивка передней части крыши)	715002934 + 715003094 (кабель питания для крыши) и 715003098 (обивка передней части крыши)	Н/Д	715002935 (круглые фары 10 см), 715003665 (прожекторные фары 9 см) или 715003666 (фара-искатель 9 см) + 715003094 (кабель питания для крыши) и 715003098 (обивка передней части крыши)
	ТРАКТЕР, ТРАКТЕР MAX XT CAB LIMITED		715002933	715002934	Н/Д	715002935 (круглые фары 10 см), 715003665 (прожекторные фары 9 см) или 715003666 (фара-искатель 9 см)
	ТРАКТЕР И МОДЕЛИ XT CAB LIMITED	Багажная площадка на крышу Adventure * Кабель питания для крыши может не потребоваться, если он уже установлен с другими аксессуарами.	Н/Д	Только спереди: 715002934 + 715003417 (кабель питания) и 715003094 (кабель питания для крыши) и 715003098 (обивка передней части крыши)	Только спереди: 715004007 + 715005822 (кабель питания) и 715003094 (кабель питания для крыши) и 715003098 (обивка передней части крыши)	Подходит для установки как спереди, так и сзади. 715002935 (круглые фары 10 см), 715003665 (прожекторные фары 9 см) или 715003666 (фара-искатель 9 см) + 715003417 (кабель питания) и 715003094 (кабель питания для крыши) и 715003098 (обивка передней части крыши)
	ТРАКТЕР, ТРАКТЕР MAX XT CAB LIMITED		Н/Д	Только спереди: 715002934 + 715003417 (кабель питания)	Только спереди: 715004007 + 715005822 (кабель питания)	Подходит для установки как спереди, так и сзади. 715002935 (круглые фары 10 см), 715003665 (прожекторные фары 9 см) или 715003666 (фара-искатель 9 см) + 715003417 (кабель питания)

4 ЗАКАЗ

НЕОБХОДИМО ЗАКАЗАТЬ ВСЕ АРТИКУЛЫ ИЗ ЯЧЕЙКИ В ТОЧКЕ ПЕРЕСЕЧЕНИЯ

* ПРИМЕЧАНИЕ. При установке более одного комплекта фар необходим дополнительный кабель питания фар или установочный комплект.

СПЕЦИАЛИЗИРОВАННОЕ КРЕПЛЕНИЕ ДЛЯ СОЗДАНИЯ СОБСТВЕННОГО СВЕТОВОГО РЕШЕНИЯ



КРУГЛЫЕ СВЕТОДИОДНЫЕ ФАРЫ 10 СМ



ДВУХЯРЯДНАЯ СВЕТОДИОДНАЯ ФАРА 38 СМ

СТОЙКА ДЛЯ УСТАНОВКИ ОСВЕТИТЕЛЬНЫХ ПРИБОРОВ

- Прочная стальная конструкция служит одновременно креплением и защитой для дополнительных систем освещения.
- Осветительные приборы не включены в комплект поставки.
- При установке на крышу необходима предварительная установка обивки ее передней части (кроме моделей Cab или оснащенных спортивной крышей Deluxe (715002511)).
- Для установки требуется кабель питания (715003094), спортивная крыша (715002430), тент бимини с солнцезащитным козырьком (715002849), спортивная крыша Deluxe (715002511) или спортивная крыша для MAX (715003038) (кроме моделей Cab).
- Элегантно и без проблем устанавливается в наши крыши.

Traxxer, Traxxer MAX
715002456



ПОДСВЕТКА ЗАДНЕГО ГРУЗОВОГО ОТДЕЛЕНИЯ

- Мощная подсветка H3 мощностью 55 Вт для заднего багажного отделения.
- Удобный переключатель в панели приборов.
- В комплект поставки входят необходимые провода.
- Для установки требуется спортивная крыша (715002430), спортивная крыша Deluxe (715002511) или спортивная крыша для MAX (715003038).
- Не соответствует требованиям ЕС.
- Несовместима с защитой задней части кабины моделей Traxxer PRO.

Traxxer, Traxxer MAX (2020 года и позднее)
715007077



СВЕТОДИОДНАЯ ФАРА-ИСКАТЕЛЬ RAM

- Мощная и прочная фара-искатель (540 люмен/9 Вт), оснащенная обрезиненным двухшарнирным кронштейном диаметром 2,5 см.
- Не соответствует требованиям ЕС.

Traxxer, Traxxer MAX (2019 года и ранее)
710005423



ПОТОЛОЧНЫЙ ПЛАФОН ОСВЕЩЕНИЯ КАБИНЫ

- Светодиодный фонарь легко устанавливается на мотовездеход.
- В комплект поставки входят необходимые провода.
- Может устанавливаться на каркас безопасности или на крышу, как с установленной обивкой, так и без нее.

Traxxer, Traxxer MAX
715002455



ФИРМЕННЫЕ СВЕТОДИОДНЫЕ ХОДОВЫЕ ОГНИ

- Стильный комплект светодиодных фар улучшает внешний вид вашего Traxxer, придавая ему агрессивности.
- Входят в комплектацию моделей Limited и Lonestar.
- Не соответствует требованиям ЕС.

Traxxer, Traxxer MAX (2020 года и позднее)
715006896



КАБЕЛЬ ПИТАНИЯ ДЛЯ КРЫШИ

- (Изображение отсутствует)
- Необходим для подачи питания от аккумуляторной батареи.
 - Требуется для установки определенного электрооборудования.

Traxxer, Traxxer MAX
715003094

КАБЕЛЬ ПИТАНИЯ ФАР

- (Изображение отсутствует)
- Кабель питания для установки совместимых комплектов осветительных приборов на передний бампер.

Traxxer, Traxxer MAX (2019 года и ранее)
715002454

Traxxer, Traxxer MAX (2020 года и позднее)
715006034





АУДИОСИСТЕМЫ И СИСТЕМЫ СВЯЗИ

АУДИОСИСТЕМА С ТЕХНОЛОГИЕЙ BLUETOOTH — С ЛЮБИМОЙ МУЗЫКОЙ РАБОТА ЛЕГЧЕ, А ОТДЫХ ВЕСЕЛЕЕ.



НАДЕЖНАЯ. ВОДОНЕПРОНИЦАЕМАЯ. МОЩНАЯ.

Установите до 4 внешних динамиков Can-Am в защищенном исполнении. Наша потолочная акустика воспроизводит звук в высоком качестве и готова радовать вас даже в самых сложных условиях.

⚡ БУДЬТЕ НА СВЯЗИ!

Наша система радиосвязи Rugged Radios прекрасно подойдет для общения с друзьями во время групповых поездок.



КУДА БЫ НИ ЗАВЕЛА
ВАС ДОРОГА, БЕРИТЕ
ЛЮБИМЫЕ
КОМПОЗИЦИИ
С СОБОЙ

ВЫБОР ЭКСПЕРТА

АУДИОСИСТЕМА ВЕРХНЕГО РАЗМЕЩЕНИЯ

- Прочная водонепроницаемая стереоаудиосистема Jensen с функцией Bluetooth предлагает возможности подключения к нескольким источникам: AM/FM/WB и USB (iPod® и iPhone®).
- Удобный ЖК-дисплей и кнопки со светодиодной подсветкой белого цвета.
- Возможность потокового воспроизведения аудиосигнала с любого устройства, оснащенного Bluetooth-передатчиком (смартфоны, MP3-плееры).
- Мощный усилитель 4 x 40 Вт с дистанционным включением.
- Возможность голосового управления посредством протокола AVRCP (только для соответствующим образом оснащенных устройств).
- 30 программируемых станций AM/FM с автоматическим сохранением/предустановленным сканированием.
- Отдельный RCA аудиовыход и вход.
- Покрытие, стойкое к УФ-излучению / коррозионностойкие компоненты.
- Требуется спортивная крыша (715002430), обивка передней части крыши (715003098) или спортивная крыша Deluxe (715002511) и кабель питания (715003094).



РАШИРЕННАЯ ПОТОЛОЧНАЯ АУДИОСИСТЕМА

- В комплекте 4 сверхпрочных наружных динамика (2 спереди и 2 сзади) и 4 черные колонки.

Traxter, Traxter MAX
715002019

ПОТОЛОЧНАЯ АУДИОСИСТЕМА ДЛЯ ПЕРЕДНЕЙ ЧАСТИ КАБИНЫ

- В комплекте 2 сверхпрочных наружных динамика и черная колонка.

Traxter, Traxter MAX
715003095

СИСТЕМА РАДИОСВЯЗИ RUGGED RADIOS

- Прекрасно подойдет для поддержания связи во время групповых поездок.
- Удобное размещение тангенты на рулевом колесе.
- В комплект поставки входят: кронштейн радиостанции, внутришлемный динамик, комплект микрофона и база для зарядки радиостанций.
- Может синхронизироваться с интерком-системой производства Rugged Radios (715002891).
- Дальность: 3,5–7 км.

В комплект поставки входит следующее.

- Двухдиапазонная переносная радиостанция мощностью 5 Вт RH-5R Rugged Radios
- Комплект из внутришлемного динамика и микрофона
- Тангенты
- Кронштейн
- База для зарядки радиостанций

Traxter, Traxter MAX
715003440



ИНТЕРКОМ-СИСТЕМА RUGGED RADIOS

- Предназначена для обеспечения коммуникации водителя и пассажира.
- Возможность подключения до 4 абонентов.
- Оснащается портом для подключения устройства воспроизведения музыкальных файлов.
- Органичная интеграция в панель переключателей мотовездехода.
- Может быть синхронизирована с системой радиосвязи Rugged Radios (715003440).

Traxter, Traxter MAX
715002891



ЭЛЕКТРООБОРУДОВАНИЕ И ЭЛЕКТРОННЫЕ УСТРОЙСТВА

ВЫБОР ЭКСПЕРТА

ЗЕРКАЛО ЗАДНЕГО ВИДА И ДИСПЛЕЙ КАМЕРЫ

- Комплект полностью водонепроницаемой камеры заднего вида и монитора.
- Камера заднего вида позволяет эффективно контролировать окружающее пространство.
- Устройство заменяет стандартное зеркало заднего вида (дисплей встраивается в новый корпус зеркала заднего вида).
- Предусмотрен режим ночного видения с инфракрасной подсветкой.

Traxter, Traxter MAX
715004905 • Черный



КОМПЛЕКТ МОНИТОРА ЗАДНЕГО ХОДА И КАМЕРЫ

- Комплект полностью водонепроницаемой камеры заднего вида и монитора.
- Камера обеспечивает одно из самых лучших и четких изображений на рынке, с разрешением 250 000 пикселей и объективом размером 2,1 мм с углом обзора 130°.
- 18 инфракрасных ламп, обеспечивающих видимость до 15,24 м в полной темноте, автоматический датчик диафрагмы, который адаптируется к изменениям интенсивности света, и регулируемый солнцезащитный козырек.
- ЖК-монитор с TFT-матрицей диагональю 17,78 см оснащается необходимой проводкой. Допускает подключение двух камер.
- Камера может быть установлена на крышу для контроля за состоянием груза на платформе или обзора пространства позади мотовездехода, а также под грузовую платформу для контроля тягово-сцепного устройства при буксировке прицепа.
- Несовместим с системой отопления и вентиляции или автоматической системой обогрева и кондиционирования воздуха (ОВКВ).

Traxter, Traxter MAX
715003834



БЫСТРОСОЕДИНЯЕМЫЙ КАБЕЛЬ АККУМУЛЯТОРНОЙ БАТАРЕИ

- Быстро и легко подключается и заряжает различные аккумуляторные батареи с помощью зарядного устройства.
- Входит в комплект зарядной станции для аккумуляторов.
- Приобретается отдельно.

715005408



БЫСТРОСОЕДИНЯЕМЫЙ КАБЕЛЬ С ИНДИКАТОРОМ ЗАРЯДА АККУМУЛЯТОРА

- Быстро и легко подключается и заряжает различные аккумуляторы с помощью зарядного устройства.
- Трехцветный светодиодный индикатор непрерывно показывает уровень заряда батареи.
- Приобретается отдельно.

715006055



3-ПОЗИЦИОННЫЙ ПЕРЕКЛЮЧАТЕЛЬ

- Быстрое и удобное переключение между стандартным/рабочим/экономичным режимом.
- Рабочий режим: пониженный отклик дроссельной заслонки обеспечивает плавное ускорение и уменьшает динамическую нагрузку.
- Режим Eco: увеличенная экономия топлива.
- Простая установка на панель приборов.
- Стандартное оборудование для моделей 2020 года.

Traxter, Traxter MAX
715004445



ВЫБОР ЭКСПЕРТА

КОМПЛЕКТ ДЛЯ УСТАНОВКИ ВСПОМОГАТЕЛЬНОЙ БАТАРЕИ

- Позволяет добавить вторую батарею на 30 А·ч для комплекта с двумя батареями, которая даст вам дополнительный ток, необходимый для питания дополнительных электрических компонентов, таких как звуковая система или лебедка.
- Дополнительная аккумуляторная батарея приобретается отдельно (515176151).
- Оснащен встроенным интеллектуальным изолятором батареи, который предотвратит разрядку ваших дополнительных электрических компонентов через пусковую аккумуляторную батарею.
- В комплект входит дополнительный соединительный блок аккумулятора, вся необходимая проводка и держатель аккумулятора.

Traxter, Traxter MAX (2019 года и ранее)
715003758

Traxter, Traxter MAX (2020 года и позднее)
715006035



ЗАДНЯЯ РОЗЕТКА 12 В

- Комплект обеспечивает подвод питания в зону грузового короба.
- Устанавливается в противопожарную перегородку задней кабины.
- В комплект поставки входит комплект проводов для быстрого подключения.

Traxter, Traxter MAX (2019 года и ранее)
715003846



КОМПЛЕКТ ПИТАНИЯ С USB-РАЗЪЕМАМИ

- Обеспечивает возможность зарядки электронных устройств (смартфона, MP3-плеера, аксессуаров с подогревом и т. д.) прямо во время движения*.
- Два USB-разъема.
- * Во время движения разъем позволяет заряжать устройства только определенных типов.

Traxter, Traxter MAX (2020 года и позднее)
219400510



**ВЫБОР
ЭКСПЕРТА**

ЗАРЯДНАЯ СТАНЦИЯ ДЛЯ АККУМУЛЯТОРОВ

- Поддерживает заряд свинцово-кислотных аккумуляторных батарей.
- Заряжает и поддерживает заряд небольших аккумуляторов.
- Многоступенчатая зарядка с микропроцессорным управлением, обеспечивающая повышенную точность, безопасность и срок службы батарей.
- Защита от обратной полярности предохраняет аккумулятор и зарядное устройство от повреждений.
- Автоматическое определение напряжения аккумуляторов — 6 или 12 В.
- При нажатии кнопки отображения можно видеть ход зарядки.
- В комплект входит: зарядное устройство 3 А, переходник с зажимами, адаптер постоянного тока, комплект проводов длиной 61 см с кольцевыми клеммами, предохранителем и защитными колпачками, руководство пользователя.

715005061



КЛЮЧИ ЦИФРОВОЙ КОДИРУЕМОЙ ПРОТИВОУГОННОЙ СИСТЕМЫ (DESS™)

- Обеспечивает защиту вашей техники от угона.
- Данная технология, использующая идентификацию кодированием, ограничивает доступ к электронной системе зажигания вашего мототранспорта.
- Один мототранспорт/один код.
- Виброустойчивая и ударопрочная конструкция шарнира, обеспечивающая надежное соединение.

Поставляется с 3 программируемыми ключами:

- Рабочий ключ: ограничивает скорость до 40 км/ч, но не ограничивает крутящий момент двигателя.
- Стандартный ключ: ограничивает скорость до 70 км/ч и ограничивает крутящий момент двигателя на 10 %.
- Ключ максимальной производительности: без ограничений.

Traxter, Traxter MAX

715002458



ПУСКОВОЕ УСТРОЙСТВО

- Закрытые выходные порты с водонепроницаемостью по классу IPX3.
- 4-позиционные светодиодные индикаторы аккумуляторной батареи, обеспечивающие легкий контроль уровня заряда.
- Благодаря компактной конструкции удобно помещается в рюкзаке, бардачке или в любом другом месте для хранения.
- USB-разъемы 2,4 А + 1 А/5 В для быстрой зарядки любых USB-устройств.
- Интеллектуальный кабель обеспечивает защиту от обратной полярности, короткого замыкания, низкого напряжения, высокой температуры и обратного заряда.
- Встроенный светодиодный фонарь (3 режима).
- В комплект входит: пусковое устройство 300СА, интеллектуальный кабель SA858 с зажимами, зарядный кабель USB-micro и USB, сумка для транспортировки, руководство по эксплуатации.

715005062



GPS-НАВИГАТОР GARMIN MONTANA 680T

- Прочный водонепроницаемый корпус обеспечивает защиту навигатора Montana 680T от неблагоприятных погодных условий.
- Не теряющий на солнце яркость сенсорный экран диагональю 4 дюйма допускает установку как в вертикальном, так и горизонтальном положении. Ярким экраном с высоким разрешением можно пользоваться, не снимая перчаток.
- Камера с разрешением 8 Мп, оснащенная системой автофокусировки, автоматически прикрепляет геотеги к изображениям.
- Работает как со спутниками системы GPS, так и ГЛОНАСС для улучшения позиционирования и предельно быстрого исправления ошибок.
- Предустановленные топографические карты TOPO, а также годовая подписка на сервис спутниковых изображений BirdsEye.
- Трехосевая компас и барометрический высотомер.
- Специализированная док-станция (требуется монтажный комплект для установки на мототранспорт).
- В комплект поставки входит предустановленная карта США.

Traxter, Traxter MAX

715002830

Европейская версия

- Соответствует требованиям ЕС.
- В комплект поставки входит предустановленная карта расположенных в Европе мест эксплуатации мототранспорта.

715003456



КРЕПЛЕНИЯ RAM ДЛЯ GPS-НАВИГАТОРА

- Используется для установки GPS-навигатора на мототранспорт.
- Стандартная схема расположения отверстий AMP5 для док-станции Garmin.

Traxter, Traxter MAX

715003325



ЗАРЯДНОЕ УСТРОЙСТВО СТЕК BRP 5.0

- Компания СТЕК, производитель самых технологичных зарядных устройств в мире, специально для BRP разработала зарядное устройство для всех продуктов BRP.
- Зарядное устройство СТЕК соответствует жестким условиям эксплуатации северных регионов.
- Обратитесь к официальному дилеру для получения подробной информации.

860200997



СИСТЕМА ОТОПЛЕНИЯ И ВЕНТИЛЯЦИИ

- Наилучшая встроенная система на рынке. Оснащена регуляторами температуры и скорости обдува (3 скорости).
- Регулируемая и направленная вентиляция.
- 10 специально расположенных дефлекторов для оптимального обогрева ветрового и боковых стекол, пространства рук и ног.
- Простой в обслуживании воздушный фильтр.
- Возможна дополнительная установка нижнего вещевого отделения для системы отопления и сетки к нему для дополнительного места хранения.

Traxter, Traxter MAX 2019 и ранее (Несовместима с электроприводом HD5)
715004917

- Система, встраиваемая в приборную панель. Оснащена регуляторами температуры и скорости вентилятора (3 режима).
- Поток тепла можно направить в разные зоны по желанию благодаря настраиваемым вентиляционным отверстиям.
- Восемь вентиляционных отверстий расположены таким образом, чтобы эффективно обогревать, и ветровое стекло, и находящиеся в кабине людей.
- Простой в обслуживании воздушный фильтр.
- В комплект поставки входит нижнее вещевое отделение для системы отопления, заменяющее оригинальное.
- Рекомендуется установить сетку для нижнего вещевого отделения для системы отопления.

Traxter, Traxter MAX (кроме моделей Traxter PRO) 2020 (кроме версии HD5)
715005904

Traxter, Traxter MAX 2021 (кроме версии HD5)
715007353

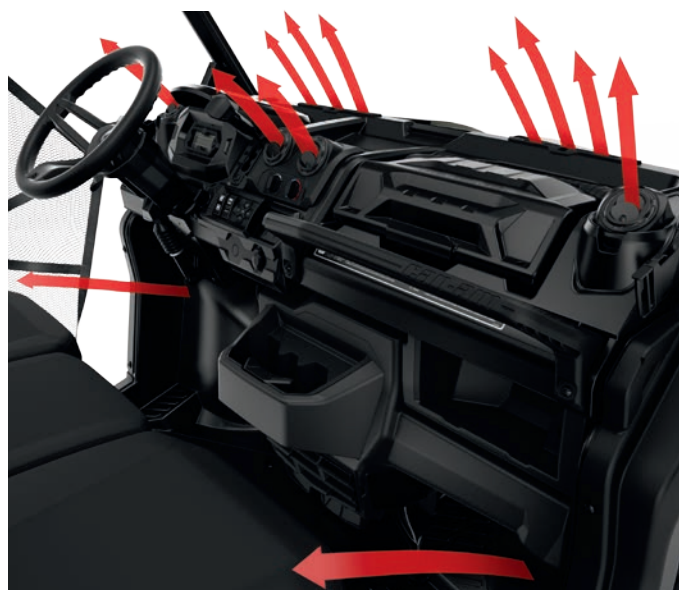

ВЫБОР ЭКСПЕРТА

РУЛЕВОЕ КОЛЕСО С ПОДОГРЕВОМ

- Прочное рулевое колесо, оснащенное системой подогрева, благодаря которой вашим рукам всегда будет тепло.
- Идеально подходит для задач, где важно сохранить чувствительность рук и надежный хват, например охота или ручные работы на ферме.
- Заменяет штатное рулевое колесо.
- В комплект входит рулевое колесо с подогревом и переключатель на панель управления.
- Потребляет максимум 45 Вт (3,2 А при 13,5 В).
- Для всех моделей требуется комплект проводов для подключения электрообогреваемого оборудования (710005757). Исключение — модели XT Cab 2020 года и позднее, для которых необходим комплект проводов для подключения электрообогреваемого оборудования (710006036).
- Не соответствует требованиям ЕС.

Traxter, Traxter MAX
715003837



ЗАСЛОНКА НА РЕШЕТКУ РАДИАТОРА ДЛЯ ЗИМЫ

Позволяет повысить температуру работы системы отопления и вентиляции в чрезвычайно холодных условиях.

Traxter (2019 года и ранее)
715005108



КОМПЛЕКТ ОБОГРЕВА ВИЗОРА

- Удобное расположение на мотовездеходе, не ограничивающее ваших движений.
- Розетка для подключения обогреваемого визора для предотвращения запотевания во время езды.
- Быстрая и простая установка.
- Приобретается отдельно.
- Обогреваемый визор не входит в комплект поставки.

Traxter, Traxter MAX
715001246



ОБОГРЕВАЕМЫЙ ЧЕХОЛ ПАССАЖИРСКОГО ПОРУЧНЯ

- Конструкция чехла способна выдержать нагрузки, связанные с интенсивной эксплуатацией. Позволит сохранить руки пассажира в тепле во время продолжительных выездов в холодную погоду.
- Легко надевается и снимается.
- В комплект поставки входят электрообогреваемый чехол и выключатель на торпедо.
- Для всех моделей требуется комплект проводов для подключения электрообогреваемого оборудования (710005757). Исключение — модели XT Cab 2020 года и позднее, для которых необходим комплект проводов для подключения электрообогреваемого оборудования (710006036).

Traxter, Traxter MAX
715003835



СИДЕНЬ С ЭЛЕКТРООБОГРЕВОМ

- Подогрев сиденья мощностью 25 Вт сделает поездку в холодную погоду более комфортной.
- Две настройки (высокая/низкая) позволяют регулировать интенсивность обогрева.
- В комплект входят один подогреватель на основе углеродного волокна, лист пеноматериала и переключатель на панель управления.
- Устанавливается непосредственно на подушку штатного сиденья.
- Для установки на передние сиденья требуется комплект проводов для подключения электрообогреваемого оборудования (710005757).
- Для установки на моделях Traxter XT Cab и Limited требуется комплект проводов для подключения электрообогреваемого оборудования (715006036).
- Для установки на задние сиденья в моделях MAX требуется комплект проводов для подключения электрообогреваемого оборудования (715006004).

Traxter, Traxter MAX
715006112

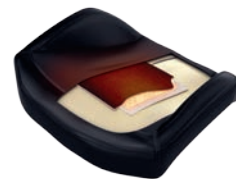

ПРОВОДКА ДЛЯ СИДЕНЬЯ С ЭЛЕКТРООБОГРЕВОМ ДЛЯ МОДЕЛЕЙ MAX

(Изображение отсутствует)

- Комплект проводов, необходимый для подключения и работы заднего сиденья с электрообогревом.

Traxter MAX
715006004

КОМПЛЕКТ ПРОВОДОВ ДЛЯ ПОДКЛЮЧЕНИЯ ЭЛЕКТРООБОГРЕВАЕМОГО ОБОРУДОВАНИЯ

(Изображение отсутствует)

- Комплект проводов, необходимый для подключения и работы электрообогреваемого оборудования.
- Может обеспечивать питание до 4 потребителей: 2 устройства обогрева для рук (подогрев поручня/рулевого колеса) и 2 устройства обогрева сидений.

Traxter, Traxter MAX (модели 2020 XT CAB и Limited)
715006036

Traxter, Traxter MAX (кроме моделей 2020 XT CAB и Limited)
710005757

ЛЕБЕДКИ И ТЯГОВО-СЦЕПНЫЕ УСТРОЙСТВА

WARN VRX

- Погодозащищенное исполнение, соответствует стандарту IP68.
- Прочная цельнометаллическая конструкция.
- Крепления из нержавеющей стали с черным порошковым покрытием устойчивы к коррозии.
- Прочная улучшенная конструкция муфты свободного хода создана на основе уникального опыта WARN, накопленного более чем за 70 лет работы в области производства аксессуаров для внедорожной техники.
- Тормозное устройство выдерживает большие нагрузки и повышает точность управления лебедкой.
- Трехступенчатый цельнометаллический планетарный редуктор для плавной и надежной работы.
- Клавиша управления на панели приборов и проводной пульт дистанционного управления.
- Тяговое усилие 2041 кг.
- Для установки требуется комплект проводов для лебедки (715006032).

ЛЕБЕДКА WARN VRX 45

- Стальной трос длиной 15 м и сечением 6,3 мм.
- Роликовая направляющая.

Traxter, Traxter MAX
715006110



ЛЕБЕДКА WARN VRX 45-S

- Синтетический трос длиной 15 м и сечением 6,3 мм.
- Литой алюминиевый тросоукладчик.

Traxter, Traxter MAX
715006111



CAN-AM HD

- Эргономичная рукоятка муфты свободного хода.
- Прочная конструкция со стальными шестернями и втулками, увеличивающими крутящий момент и продлевающими срок службы.
- Автоматическая тормозная система обеспечивает 100-процентное тормозное усилие.
- Защищенный от воздействия окружающей среды соленоид.
- Погодозащищенный проводной пульт дистанционного управления и выключатель, устанавливаемый на панель приборов.
- Соответствует требованиям ЕС.

ЛЕБЕДКА CAN-AM HD 4500

- Тяговое усилие 2041 кг.
- Стальной трос длиной 13,1 м и сечением 6,3 мм.
- Надежная направляющая с 4 роликами.
- Для установки на модели Base и DPS требуется комплект проводов лебедки (715007078).

Traxter, Traxter MAX
715006416



ЛЕБЕДКА CAN-AM HD 4500-S

- Тяговое усилие 2041 кг.
- Синтетический трос длиной 15,2 м и сечением 6,35 мм.
- Для предотвращения коррозии направляющий клюз выполнен из алюминия.
- Для установки на модели Base и DPS требуется комплект проводов лебедки (715007078).

Traxter, Traxter MAX
715006417





ИГРАЮЧИ ПОДНИМАЕТ
ТЯЖЕЛУЮ ДОБЫЧУ И ГРУЗЫ НА
ПЛАТФОРМУ

НОВИНКА

ЛЕБЕДКА ДЛЯ ГРУЗОВОЙ ПЛАТФОРМЫ

- Позволяет легко затягивать тяжелые грузы в грузовой короб.
- Идеально подходит для поездок на охоту, например для погрузки добычи.
- Включает опорное основание, изготовленное из сверхпрочных стальных труб диаметром 5 см, лебедки и проводного пульта дистанционного управления во всепогодном исполнении.
- Максимальное тяговое усилие — 340 кг.
- Электронный модуль безопасности для предотвращения повреждения мотовездехода, в том случае, если груз превышает паспортную номинальную грузоподъемность.
- Комплект переходника (715004709) требуется для установки с переходником для грузовой балки.
- Для Traxter PRO требуется наличие электропривода наклона кузова.

Traxter, Traxter MAX
715006355

СИНТЕТИЧЕСКИЙ ТРОС ЛЕБЕДКИ*

- Синтетический трос для лебедки Warn длиной 15,2 м и диаметром 6,35 мм.
- При замене троса лебедки Warn на синтетический требуется установка направляющего клюза. Это позволит предотвратить его повреждение и преждевременный износ.

С лебедкой Warn
705015070

- Синтетический трос для лебедок Can-Am HD длиной 15,2 м и диаметром 6,35 мм.
- При замене троса лебедки на синтетический требуется установка направляющего клюза (715006426). Это позволит предотвратить его повреждение и преждевременный износ.

Для лебедок Can-Am HD
715006430



УДЛИНИТЕЛЬ СИНТЕТИЧЕСКОГО ТРОСА

- Легкий удлинитель троса сечением 6,35 мм прост в обращении и не будет производить шум при транспортировке в багажнике.
- Легко подсоединяется к тросу лебедки, увеличивая его длину на 15,2 м.
- Усилие на разрыв — 2041 кг.

715001120



ЗАПАСНОЙ ТРОС ЛЕБЕДКИ*

- Трос длиной 16,8 м и сечением 6,35 мм для лебедки Warn.
- Тяговая нагрузка — 2041 кг.

С лебедкой Warn
715006699

- Стальной трос длиной 13,1 м и сечением 6,3 мм.
- Тяговая нагрузка — 2041 кг.

Для лебедок Can-Am HD
705014978



НАПРАВЛЯЮЩИЙ КЛЮЗ ДЛЯ ЛЕБЕДОК WARN*

- Конструкция с двойным порошковым покрытием.
- Необходим для использования синтетического троса лебедки (705015070) с лебедками Warn.
- Для исключительного использования с синтетическими тросами лебедки.

С лебедкой Warn
705208797



НАПРАВЛЯЮЩИЙ КЛЮЗ ДЛЯ ЛЕБЕДОК CAN-AM HD

- Необходим при замене троса лебедки на синтетический. Коррозионностойкий алюминиевый клюз предотвратит цепляние троса за углы роликовой направляющей, как и его преждевременный износ в результате контакта с грубой поверхностью изношенных роликов.
- Для исключительного использования с синтетическими тросами лебедки.

Для лебедок Can-Am HD
715006426



РОЛИКОВАЯ НАПРАВЛЯЮЩАЯ

- Рекомендуется заменять вместе с тросом.
- Усиленная сменная направляющая для лебедок.

Для лебедок Cap-Am HD
710007082



УСТАНОВОЧНЫЙ КОМПЛЕКТ ДЛЯ СЪЕМНОЙ ЛЕБЕДКИ

- Позволяет снять лебедку при необходимости.
- В сочетании с универсальным комплектом проводов лебедки позволяет быстро перемещать точку установки лебедки в переднюю или заднюю часть мотовездехода.
- Неприменимо с нижним передним тягово-сцепным устройством.
- Требуется верхнее переднее тягово-сцепное устройство (715003109).

Traxter, Traxter MAX (кроме моделей Limited)
715001652



ПРОВОДНОЙ ПУЛЬТ ДИСТАНЦИОННОГО УПРАВЛЕНИЯ ЛЕБЕДКОЙ

- Данный комплект позволяет владельцам использовать проводной пульт дистанционного управления лебедкой.
- Используется совместно с переключателем на руле.
- Пульт дистанционного управления (710007050) и разъем подключения включены в комплект поставки лебедки Cap-Am HD.
- Соответствует требованиям ЕС.

Для лебедок Cap-Am HD С лебедкой Warn
715006504 710001002



НИЖНЕЕ ПЕРЕДНЕЕ ТЯГОВО-СЦЕПНОЕ УСТРОЙСТВО

- Усиленный приемник размером 5 см для тягово-сцепного устройства с массой буксируемого груза 680 кг.
- Расширить функциональность данного устройства можно с помощью переднего ТСУ и монтажного комплекта для съемной лебедки (необходимо переместить лебедку с ее исходного положения).

Traxter, Traxter MAX
715002519



БЕСПРОВОДНОЙ ПУЛЬТ ДИСТАНЦИОННОГО УПРАВЛЕНИЯ ЛЕБЕДКОЙ

- Быстро устанавливаемая система благодаря наличию комплекта проводов со встроенной антенной и всего необходимого крепежа.
- Данная система позволяет управлять лебедкой в радиусе 15,2 м, увеличивая ваши возможности по вытаскиванию мотовездехода.
- Все компоненты системы водонепроницаемы.

С лебедкой Warn (Traxter 2019 и ранее)
715002542



ВЕРХНЕЕ ПЕРЕДНЕЕ ТЯГОВО-СЦЕПНОЕ УСТРОЙСТВО

- Усиленный приемник размером 5 см для тягово-сцепного устройства с массой буксируемого груза 680 кг.
- Не обязательно перемещать лебедку из стандартного монтажного положения.

Traxter, Traxter MAX (кроме моделей Limited)
715003109



ОТКИДНАЯ БУКСИРОВОЧНАЯ ТЯГА

- Прочная 5-сантиметровая буксировочная тяга без шарниров.
- Удобно устанавливается на стандартной высоте буксировки.
- Требуется верхнее переднее тягово-сцепное устройство (715003109).

Traxter, Traxter MAX
715002521



ПЕРЕДНЕЕ И ЗАДНЕЕ ТЯГОВО-СЦЕПНОЕ УСТРОЙСТВО

- Используется по умолчанию с приемным отверстием ТСУ 5 см.
- Обеспечивает тяговое усилие 680 кг.
- Сцепной шар в комплект не входит.

Traxter, Traxter MAX
715000972

Европейская версия
• ТСУ с шаром 50 мм.
715001473
05206264 (Омологировано)



КОМПЛЕКТ ПРОВОДОВ ДЛЯ УСТАНОВКИ ЛЕБЕДКИ

- (Изображение отсутствует)
- Требуется для установки лебедки на моделях Traxter, не оснащенных штатной лебедкой.

Traxter, Traxter MAX (2019 года и ранее)
715003093

Traxter, Traxter MAX (2020 года и позднее)
715007078

УНИВЕРСАЛЬНАЯ ПРОВОДКА ДЛЯ УСТАНОВКИ ЛЕБЕДКИ

- (Изображение отсутствует)
- Превращает монтажный комплект для съемной лебедки в универсальный.

Traxter
710004869

Traxter MAX
710005082

РЕЗИНОВАЯ ЗАГЛУШКА

- Резиновая заглушка для 2-дюймового приемного отверстия тягово-сцепного устройства.

705204503



СИДЕНЬЯ

ПОДГОЛОВНИК ЦЕНТРАЛЬНОГО СИДЕНЬЯ

- Подголовник для центрального переднего сиденья в 3-местных моделях и для заднего центрального сиденья в моделях MAX.
- Подголовники передних сидений для моделей MAX приобретаются отдельно.
- На некоторых маршрутах наличие подголовников у всех пассажиров является нормативным требованием.
- Не соответствует требованиям ЕС.

Traxter, Traxter MAX
715005163

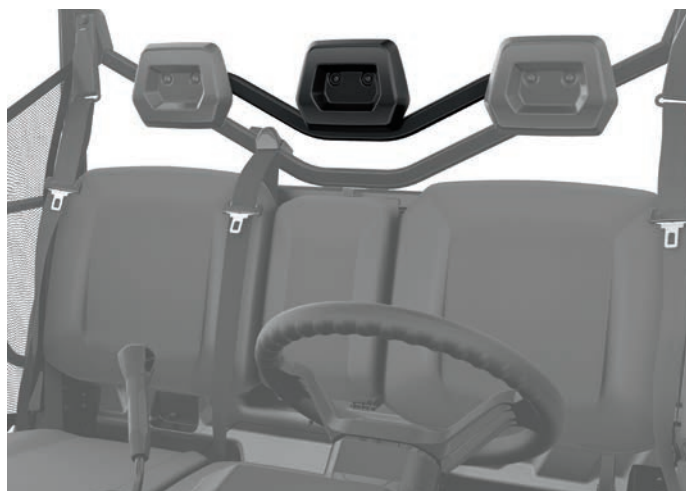

ПОДГОЛОВНИКИ ПЕРЕДНИХ СИДЕНИЙ

- Подголовники для моделей MAX для всех трех передних сидений.
- Подголовник центрального заднего сиденья для моделей MAX приобретается отдельно.
- На некоторых маршрутах наличие подголовников у всех пассажиров является нормативным требованием.
- Не соответствуют требованиям ЕС.

Traxter MAX
715005164



СИДЕНЬЯ С ДОПОЛНИТЕЛЬНОЙ БОКОВОЙ ПОДДЕРЖКОЙ X MR / XT-P

- Версия сидений с развитой боковой поддержкой для большего комфорта во время поездок.
- Добавлены боковые накладки и переработанный профиль, чтобы вы могли управлять и наслаждаться вашим мотовездеходом в полной мере.
- Обивка сиденья повышенной прочности.
- Совместимы с задним сиденьем на моделях MAX.
- Несовместимы с устройствами обогрева сидений.
- В стандартном исполнении устанавливаются на моделях Traxter X mr и XT-P.

Traxter, Traxter MAX

- 715004363 • Черный / Красный (Can-Am Red)
- 715004678 • Черный / Коричневый



РЕГУЛИРУЕМОЕ СИДЕНЬЕ ВОДИТЕЛЯ

- Модификация сиденья водителя, которая обеспечивает возможность регулировки положения сиденья в диапазоне 8 см вперед/назад для повышения комфорта.
- В стандартном исполнении устанавливается на модели XT, XT Cab и Mossy Oak Hunting Edition.

Traxter, Traxter MAX
715005519

Двигается вперед и назад на 8 см для точной регулировки и повышенного комфорта



СПОРТИВНЫЕ АКСЕССУАРЫ



ЭКИПИРОВКА

Одежда, шлемы и многое другое для ваших поездок.

ПЕРЕДНИЙ А-ОБРАЗНЫЙ РЫЧАГ S3 С ВЫСОКИМ ПРОСВЕТОМ

S3
FOR **can-am**

НОВЫЙ УРОВЕНЬ ПРОХОДИМОСТИ С УВЕЛИЧЕННЫМ ДОРОЖНЫМ ПРОСВЕТОМ

ПЕРЕДНИЙ А-ОБРАЗНЫЙ РЫЧАГ S3 ДЛЯ УВЕЛИЧЕНИЯ ДОРОЖНОГО ПРОСВЕТА

- Предотвращает повреждение А-образного рычага при езде по пересеченной местности.
- Обеспечивает эталонное качество езды и радиус поворота без снижения производительности.
- Несовместим с гусеничной системой Arache 360 LT и защитой передних А-образных рычагов.
- С логотипом S3 for Can-Am.

Обратитесь к авторизованному дилеру или посетите наш интернет-магазин на сайте can-amoffroad.com.

■ 715003784 • Черный

■ 715005116 • Желтый (Sunburst Yellow)



ЗАДНИЙ А-ОБРАЗНЫЙ РЫЧАГ S3 ДЛЯ УВЕЛИЧЕНИЯ ДОРОЖНОГО ПРОСВЕТА

- Предотвращает повреждение А-образного рычага при езде по пересеченной местности.
- Обеспечивает эталонное качество езды и радиус поворота без снижения производительности.
- Несовместим с гусеничной системой Arache 360 LT и защитой задних А-образных рычагов.
- С логотипом S3 for Can-Am.

Обратитесь к авторизованному дилеру или посетите наш интернет-магазин на сайте can-amoffroad.com.

■ 715003785 • Черный

■ 715005118 • Желтый (Sunburst Yellow)



НОВИНКА

СТОЯНОЧНЫЙ ТОРМОЗ

- Поддерживает постоянное усилие на педали тормоза для предотвращения перемещения мотовездехода по наклонной местности, без необходимости переводить коробку передач в положение Р (парковка).

Traxter, Traxter MAX



НЕБЫВАЛОЕ СЦЕПЛЕНИЕ С ДОРОГОЙ

SMART-LOK™
TECHNOLOGY

Только для Can-Am: Преодолейте любое бездорожье с помощью уникальной системы полного привода Smart-Lok™.

Smart-Lok™ — передовая система управления дифференциалом. Представляет собой передний дифференциал с возможностью полной блокировки на ходу и автоматическими режимами с электронным управлением, обеспечивающий максимальное сцепление с дорогой в любых условиях.

1 НАЧНИТЕ С ДИФФЕРЕНЦИАЛА SMART-LOK™

ДИФФЕРЕНЦИАЛ SMART-LOK™

- Smart-Lok™ является эксклюзивной технологией Can-Am и представляет собой передний дифференциал с возможностью полной блокировки на ходу и автоматическими режимами с электронным управлением.
- Выберите настройки дифференциала в соответствии с условиями движения: «2 x 4» — для привода только на задние колеса, «4 x 4, блокировка переднего дифференциала» — для полного привода с полной блокировкой или «интеллектуальные режимы 4 x 4», которые используют предустановленные интеллектуальные калибровки для выбранного вами типа движения.
- Используются сигналы от различных источников, «интеллектуальные режимы» мгновенно задействуют блокировку при нужной нагрузке в нужный момент, чтобы обеспечить максимальное сцепление с дорогой, сохраняя маневренность на низкой скорости и давая уверенность водителю.
- Комплект Smart-Lok™ стандартно поставляется с режимом Trail (Бездорожье).
- Для установки необходимы полуоси Performance (2x) и комплект переднего дифференциала.

Traxter, Traxter MAX (2019 года и ранее)
705402371



2 ПРИОБРЕТИТЕ УСТАНОВОЧНЫЙ КОМПЛЕКТ SMART-LOK™ И ПОЛУОСИ PERFORMANCE

УСТАНОВОЧНЫЙ КОМПЛЕКТ SMART-LOK™

(Изображение отсутствует)

- Включает в себя весь необходимый крепеж и проводку для установки дифференциала Smart-Lok™.

Traxter, Traxter MAX (2018 года и ранее)
715005331

Traxter, Traxter MAX 2019
715005332



КОМПЛЕКТ ПОЛУОСИ PERFORMANCE

- Высокоэффективная конструкция идеально подходит для внедорожной эксплуатации, поскольку способна передавать на колеса высокий момент, необходимый для гонок, а также движения в дюнах или по пустыне.
- В состав комплекта входят ШРУС, ось и пыльники, выполненные с учетом особенностей вашего мотовездехода Can-Am.

Traxter и Traxter MAX (2019 года и ранее, кроме X mg, XT-P и XT CAB 2018 года и более поздних моделей)
705402353

Traxter, Traxter MAX XT Cab 2018–2019 годов, Lone Star Edition 2019 года и ранее
705402458



3 ВЫПОЛНИТЕ ТОНКУЮ НАСТРОЙКУ, ИСХОДЯ ИЗ УСЛОВИЙ ДВИЖЕНИЯ, С ПОМОЩЬЮ МОДУЛЕЙ ИНТЕЛЛЕКТУАЛЬНЫХ РЕЖИМОВ (ОПЦИЯ)

Эти модули позволяют добавить интеллектуальные режимы **Mud (Грязь)**, **Rock (Камни)** или **Trail Activ (Бездорожье Актив)** на мотовездеходы, оснащенные комплектом дифференциала Smart-Lok™.

- Одновременно можно использовать только один из модулей интеллектуальных режимов.

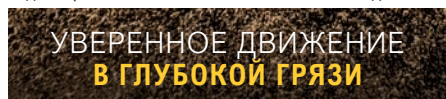

- Создан для обеспечения надежного сцепления в самой глубокой грязи.
- При превышении крутящего момента двигателя и/или обнаружении пробуксовки колес Smart-Lok™ включит полную блокировку передней оси.
- Система будет оставаться в состоянии блокировки, пока не будет сброшен газ.

МОДУЛЬ ИНТЕЛЛЕКТУАЛЬНОГО РЕЖИМА MUD (ГРЯЗЬ)

Модели с дифференциалом Smart-Lok™
715005282



- Создан для облегчения преодоления сложных препятствий в виде камней.
- При обнаружении высокого крутящего момента двигателя при низкой скорости мотовездехода Smart-Lok™ будет все больше блокировать передний дифференциал, причем блокировка сохранится до тех пор, пока не будет сброшен газ, чтобы предотвратить проскальзывание колес и чтобы обеспечить оптимальную передачу тягового усилия колес.
- Постепенное включение блокировки обеспечивает более легкое руление при маневрировании на мотовездеходе.

МОДУЛЬ ИНТЕЛЛЕКТУАЛЬНОГО РЕЖИМА ROCK (КАМНИ)

Модели с дифференциалом Smart-Lok™
715005283

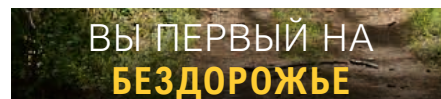

- Создан для агрессивного вождения с высочайшей точностью прохождения поворотов.
- При обнаружении высокого крутящего момента двигателя и/или при увеличении скорости мотовездехода Smart-Lok™ будет все больше блокировать передний дифференциал, причем блокировка сохранится до тех пор, пока не будет сброшен газ или не будет снижена скорость.
- Постепенное включение блокировки обеспечивает уменьшение усилия на рулевом колесе.

МОДУЛЬ ИНТЕЛЛЕКТУАЛЬНОГО РЕЖИМА TRAIL ACTIV (БЕЗДОРОЖЬЕ АКТИВ)

Модели с дифференциалом Smart-Lok™
715005284



ЗАКРЫТАЯ
СПЕЦИАЛИЗИРОВАННАЯ ТРАССА
ДЛЯ ЗАЕЗДОВ ПО ГРЯЗИ.

КОМПЛЕКТ ШНОРКЕЛЕЙ

- Комплект для выноса отверстий системы впуска воздуха для двигателя и вариатора. Предотвращает попадание воды в двигатель при преодолении водных преград.
- Несовместим с защитой задней части кабины, оборудованием для грузовой балки, каркасом грузовой платформы DragonFire и комплектом дворника и стеклоомывателя ветрового стекла.
- Комплект удлинителей шноркеля используется для вывода воздухозаборника двигателя и вариатора на высоту крыши.
- Для установки на модели 2017 года и более ранние модели требуется переходник для комплекта шноркелей (715004414) и герметичный воздушный короб (707800714).
- В стандартном исполнении устанавливается на моделях Traxter X mr.

Traxter, Traxter MAX (кроме моделей Traxter PRO)
715003727



АДАПТЕР ДЛЯ КОМПЛЕКТА ШНОРКЕЛЕЙ

(Изображение отсутствует)

- Требуется для установки комплекта шноркелей (715003727) на моделях Traxter 2017 и старше.
- Включает заднюю противопожарную перегородку для комплекта шноркелей и крепеж.
- Устанавливается по умолчанию на модели Traxter 2018 года и далее.

Модели Traxter и Traxter MAX 2017 года и ранее
715004414

УДЛИНИТЕЛИ ШНОРКЕЛЯ

- Расширяет возможности комплекта шноркелей, позволяя вывести воздухозаборник двигателя и вариатора на высоту крыши.
- Добавляет агрессивный внешний вид вашему мотовездеходу и обеспечивает защиту от грязи, снега, пыли и т. д.
- Несовместим с любыми задними панелями и окнами, подсветкой заднего грузового отделения и установленной на крыше камерой заднего вида.
- Необходим комплект шноркелей (715003727), за исключением моделей X mr.

Traxter, Traxter MAX
715004415



ГЕРМЕТИЧНЫЙ ВОЗДУШНЫЙ КОРОБ

(Изображение отсутствует)

- Требуется при установке комплекта шноркелей (715003727) на моделях Traxter и Traxter MAX 2017 года и старше.
- Устанавливается по умолчанию на модели Traxter 2018 года и далее.

Traxter, Traxter MAX 2017 года и ранее
707800714



**ПОВЕРЬТЕ НАМ: ВСЕГО
НЕСКОЛЬКО УЛУЧШЕНИЙ,
И ВАШ ТРАХТЕР
ПРЕВРАТИТСЯ
В НАСТОЯЩЕГО МОНСТРА
БЕЗДОРОЖЬЯ.**

ФИЛЬТР ПРЕДВАРИТЕЛЬНОЙ ОЧИСТКИ СИСТЕМЫ ВПУСКА

- Увеличивает уровень защиты двигателя при движении в сложных условиях.
- Препятствует быстрому загрязнению воздушного фильтра.
- Фильтр удерживает частицы крупнее 0,19 мм.
- Быстрая, не требующая инструментов установка.
- Наличие фильтра предварительной очистки необходимо для сохранения гарантии на мотовездеход при установке гусеничных систем.
- Требуется для установки гусеничных систем Apache и Backcountry.

Traxter (кроме моделей X mr), Traxter MAX
715003483



АВАРИЙНЫЙ КОМПЛЕКТ

- Содержит все необходимое оборудование и предметы, чтобы успешно преодолеть большинство неблагоприятных ситуаций, которые могут возникнуть во время активного отдыха.
- Комплект поставки: провода для прикуривания, электрический компрессор для подкачки шин, ремонтный комплект для шин, аптечку первой помощи, такелажную стропу с храповиком, скотч, буксировочный трос с нагрузкой до 1500 кг, пластиковые стяжки, ветошь.

Traxter, Traxter MAX
715004359



ПРЕДВАРИТЕЛЬНЫЙ ФИЛЬТР ДЛЯ ШНОРКЕЛЯ

- Предварительный фильтр предназначен специально для шноркелей.
- Увеличивает уровень защиты двигателя при движении в сложных условиях.
- Препятствует быстрому загрязнению воздушного фильтра.
- Фильтр удерживает частицы крупнее 0,13 мм.
- Наличие фильтра предварительной очистки необходимо для сохранения гарантии на мотовездеход при установке гусеничных систем.

Traxter, Traxter MAX (кроме моделей Traxter PRO)
715005597



КОМПЛЕКТ УСИЛЕННЫХ ПРУЖИН

- Этот набор усиленных пружин увеличивает жесткость вашей подвески.
- Эффективно сокращает уменьшение дорожного просвета во время выполнения тяжелых работ, таких как уборка снега, перевозка или буксирование тяжелых грузов.
- В комплект входят 4 пружины.
- Несовместим с моделями Traxter HD5, XT CAB, Mossy Oak Edition и X mr, а также с моделями Traxter Max.

Traxter (2019 года и ранее), Traxter HD8
(2020 года и позднее)
715005084



ПЕРЕДНИЕ УСИЛЕННЫЕ ПРУЖИНЫ

- Этот набор усиленных пружин увеличивает жесткость вашей подвески.
- Эффективно сокращает уменьшение дорожного просвета при выполнении тяжелых работ, таких как уборка снега или перевозка тяжелых грузов.
- В комплект поставки входят два изделия.

Traxter (только модели 2018 года и ранее, модели Base, DPS и XT)
715002450

Traxter MAX (только модели 2018 года и ранее, модели Base, DPS и XT)
715004280



ПОРОЛОНОВЫЙ ВОЗДУШНЫЙ ФИЛЬТР ОТ TWIN AIR

- Лучший выбор для самых сложных условий эксплуатации.
- Многоступенчатая фильтрация через промасленный фильтрующий поролон обеспечивает мощный воздушный поток и превосходное удаление пыли.
- Фильтр можно промывать и использовать повторно.

Traxter, Traxter MAX
715003630



ГУСЕНИЧНЫЕ СИСТЕМЫ АРАШЕ



КАЖДАЯ ГУСЕНИЧНАЯ СИСТЕМА ПРЕДНАЗНАЧЕНА ДЛЯ КОНКРЕТНОЙ ЦЕЛИ, НО ПРИ ЭТОМ ОТЛИЧНО ПОДХОДИТ КАК ДЛЯ РАБОТЫ, ТАК И ДЛЯ АКТИВНОГО ОТДЫХА. ЕЗДА ПО СУГРОБАМ, ГОНКИ ПО БЕЗДОРОЖЬЮ ИЛИ ПЕРЕВОЗКА ГРУЗОВ — ЧЕМ БЫ ВЫ НИ ЗАНИМАЛИСЬ, С ГУСЕНИЦАМИ АРАШЕ ВЫ БУДЕТЕ ПРАКТИЧЕСКИ ПАРИТЬ НАД ПОВЕРХНОСТЬЮ.

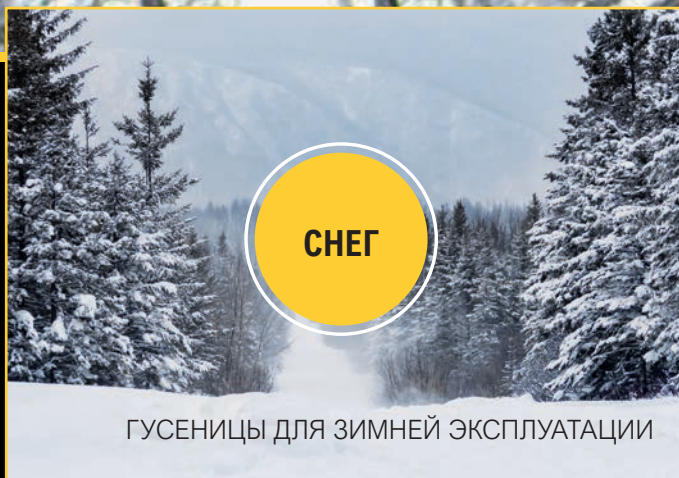

ГУСЕНИЦЫ ДЛЯ ЗИМНЕЙ ЭКСПЛУАТАЦИИ

АРАШЕ BACKCOUNTRY

Насладитесь зимой по полной. Вас ждет езда без компромиссов с гусеничными комплектами Arache Backcountry повышенной проходимости. Глубокий снег — их стихия: работайте и веселитесь в свое удовольствие, а сугробы больше не помеха.



ГУСЕНИЧНЫЕ КОМПЛЕКТЫ ДЛЯ КРУГЛОГОДИЧНОГО ИСПОЛЬЗОВАНИЯ

АРАШЕ 360, 360 LT

Эти комплекты гусениц позволяют увеличить дорожный просвет и площадь контакта с опорной поверхностью. Адаптируйте гусеницы своего мотовездехода под дорожные условия и цель поездки с помощью систем Arache 360 и 360 LT — оптимального решения для эксплуатации круглый год.

ГУСЕНИЦЫ ДЛЯ ЗИМНЕЙ ЭКСПЛУАТАЦИИ

ЭТОЙ ЗИМОЙ ПОЛНОСТЬЮ РАСКРОЙТЕ ПОТЕНЦИАЛ СВОЕГО САМ-АМ И РЕАЛИЗУЙТЕ ВСЕ СВОИ ЗАТЕИ.

Не ограничивайте себя. Исследуйте заповедные уголки, испытайте радость скоростной езды на свежем морозном воздухе. Теперь технология, используемая в наших прославленных снегоходах, доступна и вам. Благодаря увеличенной площади пятна контакта с поверхностью и более агрессивному дизайну гусеницы, обеспечивающим эффективное движение по снегу, вы раздвинете границы возможного.

АРАШЕ BACKCOUNTRY

Эффективная конструкция рамы и направляющей обеспечивает равномерное распределение веса

Увеличенный на 16,2 см дорожный просвет

Агрессивный дизайн гусеницы с грунтозацепами высотой 5 см создает максимальное тяговое усилие

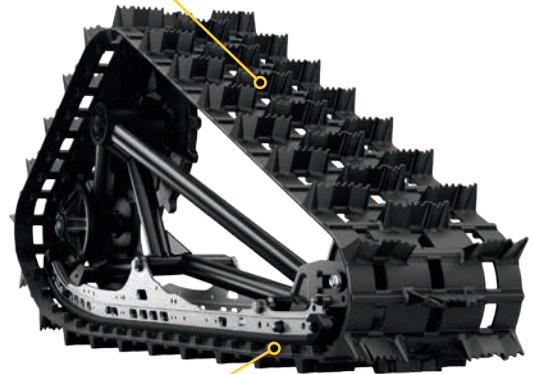
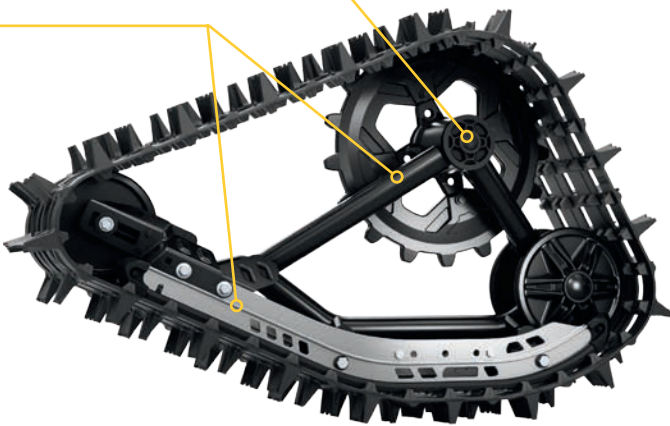

Самая большая площадь пятна контакта: на 37 % больше, чем у Apache 360 LT.

КОМПЛЕКТ ГУСЕНИЦ АРАШЕ BACKCOUNTRY LT

- Конструкция гусениц обеспечивает минимальную величину удельного давления на поверхность, а также превосходные эксплуатационные характеристики при движении по глубокому снегу.
- Площадь пятна контакта на 37 % больше, чем у Apache 360 LT.
- Благодаря увеличенному на 16 см дорожному просвету мотовездеход с легкостью преодолевает глубокий снег.
- Облегченная конструкция направляющих, разработанная с использованием решений для снегоходов.
- Для максимального сцепления с заснеженной поверхностью используются особый рисунок гусеницы и грунтозацепы высотой 5 см.
- Необходимы установочный комплект Apache Backcountry LT, модуль коррекции DPS для гусеничной системы, а также фильтры предварительной очистки системы впуска двигателя и вариатора.
- Имеется возможность установки дополнительных натяжных катков, направляющих со вставками из материала Vespel, а также скребков для льда.
- Только для зимней эксплуатации.

Traxter, Traxter MAX
715005891

УСТАНОВОЧНЫЙ КОМПЛЕКТ АРАШЕ BACKCOUNTRY LT

- (Изображение отсутствует)
- Необходим для установки гусеничного комплекта Apache Backcountry LT.
 - Требуется модуль коррекции DPS и фильтр предварительной очистки. Приобретаются отдельно.

Информация о совместимости и требованиях к установке представлена в таблице стр. 68

715005888 715005493 715006196

СКРЕБКИ НА НАПРАВЛЯЮЩИЕ

- Обеспечивают дополнительную смазку при движении по льду или плотному снегу и продлевают срок службы защиты.
- Легкие и компактные. Крепятся на полость.
- Подпружиненная конструкция позволяет двигаться задним ходом без риска повредить скребки.
- При необходимости легко складываются.



Гусеничная система Apache Backcountry
860201728

НОВИНКА

ДОПОЛНИТЕЛЬНЫЙ КОМПЛЕКТ КАТКОВ

- Дополнительный комплект натяжных катков для задних гусениц Backcountry Lt.
- Уменьшает сопротивление снежному покрову и сопротивление вращению гусеницы при эксплуатации в условиях плотного снега или при перевозке тяжелых грузов.
- Продлевает срок службы направляющих гусеницы при эксплуатации в условиях плотного снега.
- Включает в себя два катка, поперечный вал и крепежные приспособления для обслуживания одного угла гусеницы.
- На каждую из задних гусениц можно установить до двух комплектов.

Комплект колес Apache Backcountry LT
715006293

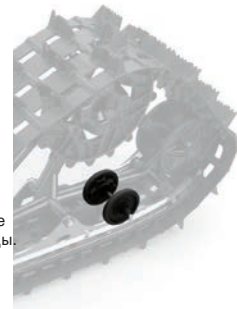

МОДУЛЬ DPS ДЛЯ ГУСЕНИЧНОЙ СИСТЕМЫ

- (Изображение отсутствует)
- Модуль для системы DPS, необходимый для правильной работы усилителя руля и корректных показаний спидометра при использовании гусеничного комплекта.
 - Требуется для установки гусеничных систем Apache и Backcountry.
 - Не продается в Европе
- 715004707

ГУСЕНИЧНЫЕ КОМПЛЕКТЫ ДЛЯ КРУГЛОГОДИЧНОГО ИСПОЛЬЗОВАНИЯ

У ПРИРОДЫ НЕТ ПЛОХОЙ ПОГОДЫ: РАБОТАЙТЕ ИЛИ ЗДОРОВО ПРОВОДИТЕ ВРЕМЯ ВЕСЬ ГОД.

Теперь рельеф местности и сезонные изменения климата станут для вас простыми условностями благодаря комплекту гусениц Apache 360 LT. Специальная конструкция обеспечивает превосходное сцепление с дорогой и позволяет перевозить тяжелые грузы по рыхлой поверхности. Подходят для круглогодичного использования на мотовездеходах и квадроциклах. Созданы для сложных задач.

АРАШЕ 360 LT

Увеличенный дорожный просвет 11,4 см

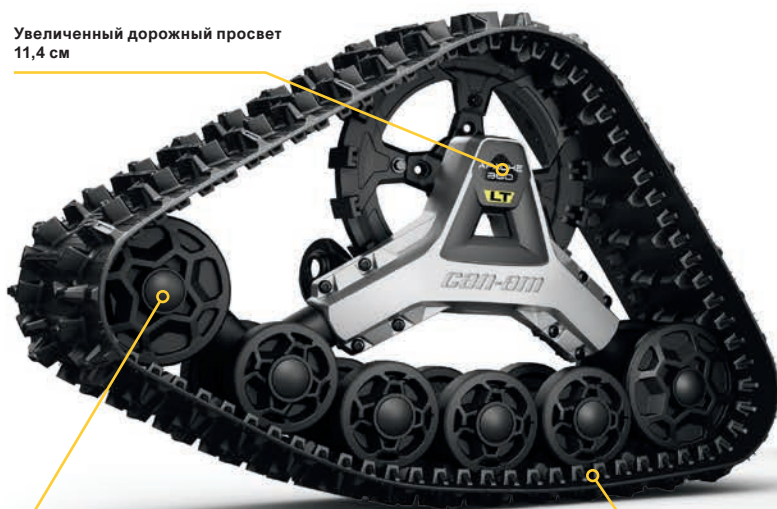

Быстрая и простая установка



Уникальная система регулировки площади пятна контакта позволяет использовать гусеничный комплект в самых сложных условиях в течение всего года



Нанесение на усиленные литые катки слоя резины, а также оригинальное расположение самих катков позволило не только снизить воздействие силы трения и вибрации, но и повысить надежность системы.

Общая площадь пятна контакта — 14 784 см²

ГУСЕНИЧНАЯ СИСТЕМА АРАШЕ 360 LT

- Многофункциональные гусеницы, предназначенные для эксплуатации в условиях тяжелых нагрузок, допускают установку на любой мотовездеход Can-Am.
- Регулировка пятна контакта для более эффективного передвижения по пересеченной местности.
- Площадь пятна контакта на 7–9 % больше, чем у Apache 360.
- Увеличение средней величины дорожного просвета на 11,44 см.
- Грунтозацепы высотой 2,5 см на передних гусеницах и 3,2 см — на задних.
- Требуется установочный комплект Apache 360 LT.

Traxter, Traxter MAX
715005103

УСТАНОВОЧНЫЙ КОМПЛЕКТ АРАШЕ 360 LT

(Изображение отсутствует)

- Требуется для установки гусеничной системы Apache 360 LT (715003064).
- Модуль DPS и фильтр предварительной очистки воздухозаборника в комплект поставки не входят.

Информация о совместимости и требованиях к установке представлена в таблице стр. 68
715004832

715004831

715005492

ФИЛЬТР ПРЕДВАРИТЕЛЬНОЙ ОЧИСТКИ СИСТЕМЫ ВПУСКА

- Увеличивает уровень защиты двигателя при движении в сложных условиях.
- Препятствует быстрому загрязнению воздушного фильтра.
- Фильтр удерживает частицы крупнее 0,19 мм.
- Быстрая, не требующая инструментов установка.
- Наличие фильтра предварительной очистки необходимо для сохранения гарантии на мотовездеход при установке гусеничных систем.
- Требуется для установки гусеничных систем Apache и Vascoountry.
- Несовместимо с комплектом шноркелей.



Traxter, Traxter MAX
715003483

ПРЕДВАРИТЕЛЬНЫЕ ФИЛЬТРЫ ДЛЯ ШНОРКЕЛЕЙ

- Предварительный фильтр предназначен специально для шноркелей.
- Увеличивает уровень защиты двигателя при движении в сложных условиях.
- Препятствует быстрому загрязнению воздушного фильтра.
- Фильтр удерживает частицы крупнее 0,13 мм.
- Наличие фильтра предварительной очистки необходимо для сохранения гарантии на мотовездеход при установке гусеничных систем.



Traxter, Traxter MAX
715005597

КОМПЛЕКТ ДЛЯ ПЕРЕМЕЩЕНИЯ СИСТЕМЫ ВПУСКА ВАРИАТОРА

- Перемещает систему впуска вариатора в защищенную область кабины.
- Предотвращает попадание снега, летящего из под гусениц, в воздухозаборник вариатора.
- Настоятельно рекомендуется для гусеничной внедорожной техники.

Traxter (кроме моделей X mg и PRO), Traxter MAX
715004183





КРАТКОЕ РУКОВОДСТВО ПО УСТАНОВКЕ

ГУСЕНИЧНАЯ СИСТЕМА	Модельный год	Модель	Гусеница	Монтажный комплект для гусениц	DPS*	Фильтр предварительной очистки без шноркеля	Фильтр предварительной очистки со шноркелем
ARACHE BACKCOUNTRY LT	2019 и ранее	Traxter Base, DPS, XT, XT Cab 2017 и Hunting Edition, XT-P	715005891	715005888	715004707	715003483 715004183 (кроме моделей X mr)	715005597 (и X mr)
	2019 и ранее	Traxter XT Cab 2018–2019, Lonestar Edition и X mr		715006196			
	2020 и позднее	Traxter Base, DPS (HD5 & HD8), XT(HD8)		715005888			
	2020 и позднее	Traxter DPS (HD10), XT(HD10), XT-P, PRO DPS, PRO XT		715005493			
	2020 и позднее	Traxter XT cab, XT Cab Limited, Hunting Edition, Lonestar Edition, X mr		715006196			
ARACHE 360 LT	2019 и ранее	Traxter Base, DPS, XT, XT Cab 2017 и Hunting Edition	715005103	715004831	715004707	715003483 715004183 (кроме моделей X mr)	715005597 (и X mr)
	2019 и ранее	Traxter XT Cab 2018–2019, Lonestar Edition и X mr		715004832			
	2020 и позднее	Traxter Base, DPS (HD5 & HD8), XT(HD8)		715004831			
	2020 и позднее	Traxter DPS (HD10), XT(HD10), XT-P, PRO DPS, PRO XT		715005492			
	2020 и позднее	Traxter XT cab, XT Cab Limited, Hunting Edition, Lonestar Edition, X mr		715004832			

При установке гусениц длина и ширина мотовездехода изменится.
* Не продается в Европе

НОВИНКА

КОМПЛЕКТ ДОПОЛНИТЕЛЬНЫХ КАТКОВ АРАШЕ BACKCOUNTRY LT

- Дополнительный комплект катков для задних гусениц Backcountry Lt.
- Уменьшают сопротивление снежному покрову и сопротивление вращению гусеницы при эксплуатации в условиях плотного снега или при перевозке тяжелых грузов.
- Продлевает срок службы направляющих гусеницы при эксплуатации в условиях плотного снега.
- Включает в себя два катка, поперечный вал и крепежные приспособления для обслуживания одного угла гусеницы.
- На каждую из задних гусениц можно установить до двух комплектов.

Гусеничная система Apache Backcountry LT (715005891 и 715004734)
715006293

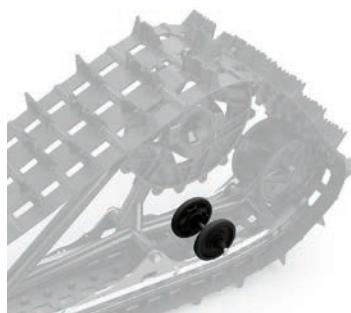

ЦЕПИ ДЛЯ ЗАДНИХ КОЛЕС

- Улучшают сцепление с поверхностью при эксплуатации в грязи или снегу.
- В комплект поставки входят два изделия.

27 x 9 x 14"
715003839

29 x 9 x 14"
715000225



СНЕГОУБОРОЧНЫЕ ОТВАЛЫ PROMOUNT

PROMOUNT
— PLOWS



ЛИНЕЙКА PROMOUNT СОЗДАВАЛАСЬ В РАСЧЕТЕ КАК НА ПРОФЕССИОНАЛОВ, ТАК И НА ЛЮБИТЕЛЕЙ, ЖЕЛАЮЩИХ УВЕЛИЧИТЬ ВОЗМОЖНОСТИ СВОЕЙ ТЕХНИКИ. СОЗДАНЫ ДЛЯ МАКСИМАЛЬНО ЭФФЕКТИВНОЙ РАБОТЫ: CAN-AM ПОЛНОСТЬЮ ПЕРЕОСМЫСЛИЛ КОНЦЕПЦИЮ СНЕГОУБОРОЧНОГО ОТВАЛА — ОТ РАМЫ ДО НОЖЕЙ.

САМАЯ ЭФФЕКТИВНАЯ СИСТЕМА КРЕПЛЕНИЯ



Монтажная пластина крепится к днищу, обеспечивая оптимальный угол атаки и максимальное толкающее усилие.

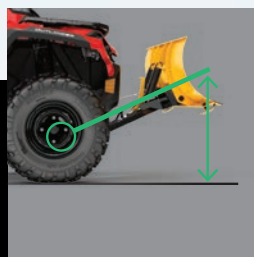

Переднее размещение рамы обеспечивает максимальную высоту подъема.



Низкопрофильная монтажная пластина не уменьшает дорожный просвет и поэтому подходит для круглогодичного использования.

СОЕДИНЕНИЕ В ОДИН ЩЕЛЧОК

Отвал Can-Am ProMount устанавливается всего за **ЧЕТЫРЕ ПРОСТЫХ ШАГА** и позволяет быстро справиться с сугробами. Минимум усилий — максимальный результат.

1



Разместите мотовездеход прямо напротив отвала.

2



Подсоедините трос лебедки к отвалу с помощью роликовой направляющей.

3



Поднимайте отвал до защелкивания на монтажной пластине.

4



Снимите трос лебедки с направляющей. Можно начинать работу.

СНЕГОУБОРОЧНЫЕ ОТВАЛЫ CAN-AM PROMOUNT FLEX2

Конструкция из ВМПЭ (высокомолекулярного полиэтилена) повышает надежность и ударопрочность отвалов Flex2, а также усиливает их антикоррозионные свойства и устойчивость к деформациям. Непреклонен в работе, гибко подходит к препятствиям. Упростите уборку снега с отвалом Flex2.

КОМПЛЕКТ СНЕГОУБОРОЧНОГО ОТВАЛА CAN-AM PROMOUNT FLEX2

Включает в себя следующее.

- Отвал Can-Am ProMount Flex2
- Быстросъемная рама
- Монтажная пластина

ОТВАЛ 183 CM

Traxter, Traxter MAX

■ 715006301 · Черный



ОТВАЛ CAN-AM PROMOUNT FLEX2

- Отвалы можно приобрести отдельно и составить свой комплект.
- Совместимы с дополнительным оборудованием Can-Am ProMount для дальнейшего расширения функционала отвалов.

ОТВАЛ 183 CM

- При расположении под углом отвал счищает полосу шириной 168 см.
- Высота отвала — 43 см.

Подходит для рамы ProMount

■ 715004485 · Черный



183 см

ОБРАТИТЕСЬ К ОФИЦИАЛЬНОМУ ДИЛЕРУ, ЧТОБЫ ПОДОБРАТЬ ПОДХОДЯЩИЙ РАЗМЕР ОТВАЛА.

Отвалы ProMount изготовлены из стали толщиной 2,66 мм и обеспечивают эффективную уборку снега. Широкий размерный ряд, позволяющий выбрать наиболее подходящий вариант для работы.

СОСТАВЬТЕ СВОЙ КОМПЛЕКТ

Выберите тип и длину отвала для вашей рамы. **Рамы ProMount совместимы со всеми отвалами.**

СТАЛЬНЫЕ СНЕГОУБОРОЧНЫЕ ОТВАЛЫ CAN-AM PROMOUNT

Отвалы ProMount изготовлены из стали класса 12 и обеспечивают эффективную уборку снега. Широкий размерный ряд, позволяющий выбрать наиболее подходящий вариант для работы.

КОМПЛЕКТЫ СТАЛЬНЫХ СНЕГОУБОРОЧНЫХ ОТВАЛОВ CAN-AM PROMOUNT

Включает в себя следующее.

- Стальной отвал Can-Am ProMount
- Быстросъемная рама
- Монтажная пластина

ОТВАЛ 183 CM

Traxter, Traxter MAX

- 715006302 • Черный
- 715006303 • Желтый



СТАЛЬНЫЕ СНЕГОУБОРОЧНЫЕ ОТВАЛЫ CAN-AM PROMOUNT

- Отвалы можно приобрести отдельно и составить свой комплект.
- Совместимы с дополнительным оборудованием Can-Am ProMount для дальнейшего расширения функционала отвалов.
- Несовместимы с передними А-образными рычагами S3 для увеличения дорожного просвета (715003784 и 715005116).



ОТВАЛ 183 CM

- При расположении под углом отвал счищает полосу шириной 168 см.
- Высота отвала — 43 см.

Подходит для рамы ProMount

- 715004474 • Черный
- 715006021 • Желтый

ОТВАЛ 168 CM

- При расположении под углом отвал счищает полосу шириной 152 см.
- Высота отвала — 43 см.

Подходит для рамы ProMount

- 715006337 • Черный
- 715006338 • Желтый

ОБРАТИТЕСЬ К ОФИЦИАЛЬНОМУ ДИЛЕРУ, ЧТОБЫ ПОДОБРАТЬ ПОДХОДЯЩИЙ РАЗМЕР ОТВАЛА.
Отвалы ProMount изготовлены из стали толщиной 2,66 мм и обеспечивают эффективную уборку снега. Широкий размерный ряд, позволяющий выбрать наиболее подходящий вариант для работы.

СОСТАВЬТЕ СВОЙ КОМПЛЕКТ

Выберите тип и длину отвала для вашей рамы. Рамы ProMount совместимы со всеми отвалами.

УГЛОВЫЕ СНЕГОУБОРОЧНЫЕ ОТВАЛЫ CAN-AM PROMOUNT

НОВИНКА

УГЛОВЫЕ СНЕГОУБОРОЧНЫЕ ОТВАЛЫ CAN-AM

- Работа становится проще с правильным инструментом: очищайте длинные аллеи и облегчите себе задачу, отбрасывая снег дальше.
- Высота отвала увеличивается с 41 до 63 см в точке выброса.
- Крыловидная конструкция обеспечивает высокую точку выброса снега.
- Резиновый щиток защищает водителя от попадания снега.
- С логотипом Can-Am.

СТАЛЬНОЙ ОДНОСТОРОННИЙ ОТВАЛ 183 CM

■ 715007264 · Черный

СТАЛЬНОЙ ОДНОСТОРОННИЙ ОТВАЛ 168 CM

■ 715007263 · Черный



ВАШИ ЗАДАЧИ, ВАШ ВЫБОР

Выберите высококачественные компоненты и соберите индивидуальное решение, в точности соответствующее поставленной задаче. Рама ProMount, монтажная пластина и отвал — универсальная система, адаптируемая к различным мотовездеходам Can-Am и конкретным условиям эксплуатации.

БЫСТРОСЪЕМНАЯ РАМА CAN-AM PROMOUNT

- Усиленная трубчатая конструкция из стали выдерживает самые тяжелые нагрузки.
- Центральное расположение точки подъема обеспечивает максимальную тягу и толкающее усилие.
- Обеспечивает максимальную высоту подъема отвала.
- Оснащена саморегулирующейся системой быстрой установки, удобной педалью отсоединения отвала и эргономичной ручкой для корректировки угла отвала.
- Для продления срока службы троса лебедки рекомендуется использовать роликовую направляющую и ограничитель хода отвала.
- Для установки потребуется монтажная пластина Can-Am ProMount.
- Возможность поворота отвала влево/вправо (5 положений).
- Большой диаметр оси облегчает вращение отвала и не позволяет грязи и снегу скапливаться вокруг шарнирного узла.

Traxter, Traxter MAX
715003910



Может использоваться со всеми отвалами ProMount.

МОНТАЖНАЯ ПЛАСТИНА CAN-AM PROMOUNT

- Требуется для установки быстросъемной рамы Can-Am ProMount.
- Конструкция монтажной пластины предусматривает круглогодичное использование без ущерба для величины дорожного просвета.
- Несовместима с передними А-образными рычагами S3 для увеличения дорожного просвета (715003784 и 715005116).

Traxter, Traxter MAX
715004484



УДЛИНИТЕЛЬ РАМЫ

- При установке отвала с гусеничными системами Apache требуется удлинитель рамы 30 см.

Traxter, Traxter MAX
715006257

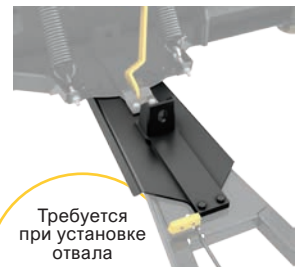

Требуется при установке отвала с гусеничными системами Apache



СОСТАВЬТЕ СВОЙ КОМПЛЕКТ

Выберите тип и длину отвала для вашей рамы. **Рамы ProMount совместимы со всеми отвалами.**

ОБРАТИТЕСЬ К ОФИЦИАЛЬНОМУ ДИЛЕРУ, ЧТОБЫ ПОДОБРАТЬ ПОДХОДЯЩИЙ РАЗМЕР ОТВАЛА.

Отвалы ProMount изготовлены из стали толщиной 2,66 мм и обеспечивают эффективную уборку снега. Широкий размерный ряд, позволяющий выбрать наиболее подходящий вариант для работы.

АКСЕССУАРЫ И ДОПОЛНИТЕЛЬНОЕ ОБОРУДОВАНИЕ ДЛЯ СНЕГОУБОРОЧНЫХ ОТВАЛОВ CAN-AM PROMOUNT



1 БОКОВЫЕ МАРКЕРЫ CAN-AM PROMOUNT

- Служат для более точного определения ширины рабочей зоны отвала.
- Рост: 60 см.
- В комплект поставки входят два изделия.
- Совместимы со стальными отвалами Can-Am ProMount и отвалами Flex2, как с установленными расширителями, так и без них (за исключением стальных отвалов Can-Am ProMount 137 см).

Система ProMount
715004206

3 БОКОВЫЕ НОЖИ CAN-AM PROMOUNT

- Надежно удерживают снег в рабочей зоне отвала.
- Размеры: 43,2 x 33 см.
- В комплект поставки входят два изделия.
- Совместимы со стальными отвалами Can-Am ProMount и отвалами Flex2, как с установленными расширителями, так и без них (за исключением стальных отвалов Can-Am ProMount 137 см).

Система ProMount
715006258

2 СМЕННЫЙ ПОЛИМЕРНЫЙ ОТВАЛ CAN-AM PROMOUNT

- Не повреждает дорожное покрытие.

Система ProMount
168 см 183 см
715004482 715004483

4 РАСШИРИТЕЛИ ОТВАЛА CAN-AM PROMOUNT

- Позволяют увеличить ширину отвала на 8 см с каждой стороны.
- Совместимы с отвалами Can-Am ProMount (за исключением стальных отвалов Can-Am ProMount 137 см).
- Предусмотрена возможность установки сменного отвала большей длины, что далее увеличивает рабочую зону.
- Совместимы со стальными отвалами Can-Am ProMount и отвалами Flex2 (за исключением стальных отвалов Can-Am ProMount 137 см).

Система ProMount
■ 715004205 • Черный
■ 715005319 • Желтый

СИСТЕМА РЕГУЛИРОВКИ ПОЛОЖЕНИЯ ОТВАЛА

- Превращает вашу систему отвала в устройство с удобным управлением с места водителя.
- Обеспечивает простое управление перемещением отвала (вверх/вниз и влево/вправо) с помощью джойстика.
- Управление одной рукой позволит вам полностью сконцентрироваться на выполнении задачи.
- При установке совместно с передним бампером Rancher требуется удлинитель рамы (715006257).
- Несовместима с гусеничной системой Apache Backcountry.

Для всех рам и отвалов ProMount
715006022



РОЛИКОВАЯ НАПРАВЛЯЮЩАЯ ДЛЯ ИСПОЛЬЗОВАНИЯ СО СНЕГОУБОРОЧНЫМ ОТВАЛОМ

- Нижний ролик большего по сравнению с обычным диаметра снижает уровень износа троса при работе со снегоуборочным отвалом.
- Может использоваться со всеми отвалами ProMount.

Traxter, Traxter MAX
705203753



ОГРАНИЧИТЕЛЬ ХОДА ОТВАЛА PROMOUNT

- (Изображение отсутствует)
- Позволяет контролировать натяжение троса при подъеме отвала на большую высоту.
 - Защищает лебедку, раму отвала и мотовездеход от повреждений.
 - Изменено место установки датчика для оптимального контроля высоты подъема.

Traxter, Traxter MAX
715006259

СИСТЕМА СНЕГОУБОРОЧНЫХ ОТВАЛОВ SUPER-DUTY

Система отвала и дополнительного оборудования Super-Duty расширяет возможности вашего Traxter. Исключительно прочная и эффективная, она по праву носит свое имя, так как создавалась в расчете на самые тяжелые задачи.

КОМПЛЕКТЫ СНЕГОУБОРОЧНЫХ ОТВАЛОВ SUPER-DUTY

- Законченная система с ручным управлением отвалом (подъем и поворот).
- Сверхпрочный отвал 183 см, изготовленный из стали толщиной 2,66 мм, усиленный трубчатой конструкцией, позволяющей справиться с самыми сложными задачами.
- Для подъема и опускания отвала требуется лебедка.
- Удобная система быстрого монтажа/демонтажа.
- Переднее размещение обеспечивает высоту подъема отвала не менее чем на 28 см.

В комплект поставки входит:

- Отвал Super-Duty 183 см
- Толкающая рама отвала Super-Duty
- Установочный комплект отвала Super-Duty

183 CM

Traxter, Traxter MAX
715003416



Показан со следующими аксессуарами:

- Резиновый щиток отвала (715001219)
- Боковой нож отвала (715001218)
- Боковые маркеры отвала (715001216)

ГИДРАВЛИЧЕСКАЯ СИСТЕМА УПРАВЛЕНИЯ СНЕГОУБОРОЧНЫМ ОТВАЛОМ SUPER-DUTY

- Обеспечивает простое управление перемещением отвала (вверх/вниз и влево/вправо).
- Поставляется в собранном виде; обеспечивает быстрое и простое управление отвалом Super-Duty с места водителя.
- Возможность управления одной рукой с помощью джойстика позволит вам полностью сконцентрироваться на выполнении задачи.
- Данная система промышленного класса обеспечивает аккуратную уборку снега на протяжении всей зимы.
- Лебедка и снегоуборочный отвал приобретаются отдельно.

Traxter, Traxter MAX (2019 года и ранее)
715002840



Гидравлические цилиндры



Электрогидравлический блок

Traxter, Traxter MAX (2020 года и позднее)

715006038

УДЛИНИТЕЛЬ ТОЛКАЮЩЕЙ РАМЫ ОТВАЛА SUPER-DUTY

(Изображение отсутствует)

- Удлинитель рамы требуется при использовании усиленного снегоуборочного отвала совместно с гусеничной системой Arasche 360 LT.
- В комплект поставки входят электромагнитный выключатель и ролик отвала.
- Для установки требуется передний бампер или передняя стойка дополнительного оборудования.

Усиленный снегоуборочный отвал Super-Duty
715001221 • Черный

РАСШИРИТЕЛИ ОТВАЛА

- Боковые расширители позволяют расширить рабочую зону отвала на 15 см с каждой стороны.
- В комплект поставки входят резиновые щитки для каждого расширителя.
- В комплект поставки входят два изделия.

Усиленный снегоуборочный отвал Super-Duty
715001217



БОКОВЫЕ МАРКЕРЫ ОТВАЛА

(Изображение отсутствует)

- Обеспечивают более точное определение ширины рабочей зоны отвала.
- Позволяют выполнять работы по уборке снега вблизи различных объектов.

Усиленный снегоуборочный отвал Super-Duty
715001216

БОКОВОЙ НОЖ ОТВАЛА

(Изображение отсутствует)

- Надежно удерживает снег в рабочей зоне отвала.
- Позволяет более чисто срезать слой снега.
- Приобретается отдельно.

Усиленный снегоуборочный отвал Super-Duty
715001218

РЕЗИНОВЫЙ ЩИТОК

(Изображение отсутствует)

- Предотвращает попадание снега в кабину и увеличивает эффект закручивания снега в рабочей зоне отвала.

Усиленный снегоуборочный отвал Super-Duty
715001219

РОЛИК ОТВАЛА

(Изображение отсутствует)

- Для использования с усиленным снегоуборочным отвалом Super-Duty.
- Позволяет эффективно использовать лебедку.
- Требуется передний бампер XT.

Усиленный снегоуборочный отвал Super-Duty
715002042

ЭЛЕКТРОМАГНИТНЫЙ ВЫКЛЮЧАТЕЛЬ

(Изображение отсутствует)

- Выключает лебедку для предотвращения повреждения лебедки, троса и рамы.
- Для использования с усиленным снегоуборочным отвалом Super-Duty.

Усиленный снегоуборочный отвал Super-Duty
715001995

ЧЕХЛЫ И ТРАНСПОРТИРОВКА

ТРАНСПОРТИРОВОЧНЫЕ ЧЕХЛЫ

- Прочная конструкция, выполненная из УФ-стойкого окрашенного в массе полиэфирного волокна.
- Мягкие вставки на внутренней поверхности чехла предотвращают истирание ветрового стекла и окрашенных панелей корпуса.
- Подверженные истиранию участки чехла дополнительно усилены двумя слоями полотна.
- Погодозащищенный чехол предотвратит повреждение мотовездехода при хранении и транспортировке.
- Отверстие для доступа к крышке топливного бака.
- Быстрая и простая установка.
- Идеально подойдет для мотовездехода как с установленным дополнительным оборудованием, так и без него.

Traxter
715004453

Traxter MAX, Traxter PRO
715004454



ВЫТЯЖНЫЕ СТРОПОВОЧНЫЕ РЕМНИ С ХРАПОВИКОМ И БОЛТОВЫМ КРЕПЛЕНИЕМ VOLT-ON

- Прекрасно подходят для перевозки мотовездехода или крепления груза.
- Легкий монтаж: крепятся болтами к любой плоской поверхности (например, к платформе или раме прицепа).
- Крепежный ремень 2,5 см x 1,8 м с усиленной прошивкой имеет рабочую нагрузку 226 кг; прочность на разрыв — 680 кг.
- Удобная выдвижная кнопка автоматически ослабляет, сматывает и убирает ремень, а храповой механизм плотно затягивает ремень, чтобы закрепить мотовездеход или груз.
- Резиновая рукоятка храповика обеспечивает надежный захват, а крючок имеет виниловое покрытие, а не повреждающее поверхность, к которой производится крепление.
- В комплект поставки входят два изделия.



295100737

СТЯЖКИ

- Безопасная рабочая нагрузка — 181 кг.
- Стяжной ремень 2,5 см x 3 м с логотипами Sea-Doo, Ski-Doo и Can-Am.
- Удобный храповик с обрешиненной ручкой.
- S-образные крюки с защитным покрытием.
- В комплект входят 2 изделия.

860200447 Черный/Серый



КОМПЛЕКТЫ ДЕКОРАТИВНЫХ НАКЛЕЕК SCS — ЭТО ИДЕАЛЬНОЕ СООТВЕТСТВИЕ РАЗМЕРАМ И **ЭКСКЛЮЗИВНЫЙ ДИЗАЙН*** ДЛЯ ОБНОВЛЕНИЯ ВНЕШНЕГО ВИДА ВАШЕГО ТРАХТЕР. ВЫ УНИКАЛЬНЫ. ТАКОЙ ЖЕ ДОЛЖНА БЫТЬ ВАША ТЕХНИКА.

Доступно у участвующих в программе дилеров Can-Am и на веб-сайте www.scscanamgraphics.com

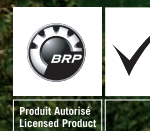

* Декоративные наклейки SCS отличаются высочайшим качеством и выполнены из промышленного винила толщиной 0,01 см, покрытого наружным слоем толщиной 0,02 см для защиты от ультрафиолета. Благодаря этому сохраняются яркие цвета, наклейки легко наносятся и выдерживают тяжелые условия внедорожной эксплуатации. SCS может даже изменить цвета по желанию пользователя; добавить имена, номера и логотипы точно в соответствии с вашими требованиями. Доступно для 2- и 4-местных моделей Traxter.

ШИНЫ И ДИСКИ

БЕЗ СЦЕПЛЕНИЯ С ДОРОГОЙ НИЧЕГО НЕ ПОЛУЧИТСЯ — УСТАНОВИТЕ ЛУЧШИЕ ШИНЫ И КОЛЕСА НА ВАШ МОТОВЕЗДЕХОД TRAXTER И ПОСМОТРИТЕ НА ВСЕ, ЧТО ОН МОЖЕТ СДЕЛАТЬ

ШИНЫ

ITP CRYPTID

- Рисунок протектора с профилем переменной высоты и конфигурация плечевой зоны шины в форме лопатки обеспечивают максимальное боковое сцепление, что позволяет без труда преодолевать грязь и в то же время без жесткой тряски передвигаться по бездорожью.
- 6-слойные шины.

Traxter X mr

Передние — 30 × 9 × 14"
705402504

Задние — 30 × 11 × 14"
705502913



ШИНЫ MAXXIS BIGHORN 2.0

Traxter
(XT, XT Cab)
Передние — 27 × 9 × 14"
705402168

705400961 • €€
Задние — 27 × 11 × 14"
705502665

705501295 • €€



Traxter
Передние — 27 × 9 × 12"
705402560

705401386 • €€
Задние — 27 × 11 × 12"
705502938

705501818 • €€
Передние — 28 × 9 × 14"
705402080

Задние — 28 × 11 × 14"
705502603

MAXXIS M923J / M924J

Traxter (только модели Base и DPS)
Передние — 25 × 8 × 12"
705402107

Задние — 25 × 10 × 12"
705502626



* Обратитесь к имеющемуся у вас Руководству по эксплуатации для правильного выбора размеров шин и дисков. Неправильно подобранные параметры могут повлиять на управляемость мотовездехода. За информацией о правилах управления внедорожной техникой обратитесь в местную администрацию.

ДИСКИ

КОЛЕСНЫЙ ДИСК 14"

- Алюминиевый диск черного цвета с прозрачным покрытием.
- Различные варианты окраски бедлока (не входит в комплект поставки).
- Для установки бедлока потребуется 16 болтов (250000435).

Traxter, Traxter MAX

Передние — 14 x 6,5". Вылет колеса = 41 мм
705401594

Задние — 14 x 8". Вылет колеса = 51 мм
705502146



КОЛЬЦА БЕДЛОКА 14"

- Литой алюминиевый бедлок.
- Устанавливается на передний колесный диск (705401594) и задний колесный диск (705502146).

Traxter, Traxter MAX

- 705401586 · Зеленый (Manta Green)
- 705401702 · Голубой (Octane Blue)
- 705401837 · Красный (Can-Am Red)
- 705401840 · Черный

ПРИМЕЧАНИЕ.

Соответствующие гайки — 250100184.
Соответствующий ступичный колпачок — 705400928

КОЛЕСНЫЙ ДИСК 12"

- Алюминиевый диск черного цвета с прозрачным покрытием.
- Различные варианты окраски бедлока (не входит в комплект поставки).
- Для установки бедлока потребуется 16 болтов (250000435).

Traxter, Traxter MAX

Передние — 12 x 6". Вылет колеса = 41 мм
■ 705401678 · Черный

Задние — 12 x 7,5". Вылет колеса = 51 мм
■ 705502244 · Черный



КОЛЬЦА БЕДЛОКА 12"

- Литой алюминиевый бедлок.
- Устанавливается на передний колесный диск (705401678) и задний колесный диск (705502244).

Traxter, Traxter MAX

- 705401816 · Красный (Can-Am Red)
- 705401815 · Оранжевый (Orange Crush)
- 705401814 · Желтый
- 705401695 · Голубой (Octane Blue)

ПРИМЕЧАНИЕ.

Соответствующие гайки — 250100184.
Соответствующий ступичный колпачок — 705400928

КОЛЕСНЫЕ ДИСКИ ДЛЯ МОДЕЛЕЙ OUTLANDER X MR И TRAXTER RIM

- Литой алюминиевый диск с броским дизайном, который поможет вам выделиться на трассе.

Traxter, Traxter MAX (Передние колеса)

Передние — 14 x 6,5". Вылет колеса = 10 мм

- 705401848 · Черного цвета с механически обработанными элементами
- 705401849 · Черный

Traxter, Traxter MAX (Задние колеса)

Задние — 14 x 8,5". Вылет колеса = 23 мм

- 705502397 · Черного цвета с механически обработанными элементами
- 705502398 · Черный



ПРИМЕЧАНИЕ.

Соответствующие колесные гайки — 250100184 Черные, 250100185 Хромированные
Соответствующий ступичный колпачок — 705401541

ЛИТОЙ АЛЮМИНИЕВЫЙ ДИСК TRAXTER 14"

Traxter, Traxter MAX

Передние — 14 x 7". Вылет колеса = 41 мм
705402338 · Черный

Задние — 14 x 8,5". Вылет колеса = 51 мм
705502778 · Черный

ПРИМЕЧАНИЕ.

Соответствующие гайки — 250100184.
Соответствующий ступичный колпачок — 705401541

ЛИТОЙ АЛЮМИНИЕВЫЙ ДИСК LONE STAR 14"

Traxter, Traxter MAX

Передние — 14 x 7". Вылет колеса = 41 мм
705402334

Задние — 14 x 8,5". Вылет колеса = 51 мм
705502775

ПРИМЕЧАНИЕ.

Соответствующие гайки — 250100184.
Соответствующий ступичный колпачок — 705401541

ДИСК TRAXTER

(Изображение отсутствует)

Передние — 14 x 7". Вылет колеса = 41 мм

■ 705402120 · Черный

■ 705402118 · Серебристого цвета с механически обработанными элементами

■ 705402121 · Черного цвета с механически обработанными элементами

Задние — 14 x 8,5". Вылет колеса = 51 мм

■ 705502637 · Черный

■ 705502634 · Серебристого цвета с механически обработанными элементами

■ 705502635 · Черного цвета с механически обработанными элементами

ПРИМЕЧАНИЕ.

Соответствующие колесные гайки — 250100184 Черные, 250100185 Хромированные
Соответствующий ступичный колпачок — 705401541

* Обратитесь к имеющемуся у вас Руководству по эксплуатации для правильного выбора размеров шин и дисков. Неправильно подобранные параметры могут повлиять на управляемость мотовездехода. За информацией о правилах управления внедорожной техникой обратитесь в местную администрацию.





ЭКИПИРОВКА

Одежда, шлемы, очки и все остальное, что вам нужно, чтобы покорять мир на мотовездеходе Can-Am.



**OFF-
ROAD
LIVIN'**

can-am

2021

ЭКИПИРОВКА

ОТКРОЙТЕ ДЛЯ СЕБЯ МИР ПРИКЛЮЧЕНИЙ С ПРОДУКТАМИ **BRP**. BRP.COM



ski-doo LYNX SEA-DOO can-am ROTAX ALUMACraft Manitou Evinrude



CAN-AMOFFROAD.COM



CAT_CAN_PAC_Traxt_2021

БРЕНД BRP

