

СОЗДАНЫ СПЕЦИАЛЬНО ДЛЯ **ВАС**



MAVERICKSPORT



MAVERICKTRAIL



2019 АКСЕССУАРЫ И ДОПОЛНИТЕЛЬНОЕ ОБОРУДОВАНИЕ,
ЭКИПИРОВКА И ОРИГИНАЛЬНЫЕ ДЕТАЛИ

МЕЖДУНАРОДНАЯ ВЕРСИЯ

can-am

АКСЕССУАРЫ И ДОПОЛНИТЕЛЬНОЕ ОБОРУДОВАНИЕ CAN-AM: ТОЧНО ПОДОЙДЕТ!

ПОЗВОЛЬТЕ СЕБЕ БОЛЬШЕ НА БЕЗДОРОЖЬЕ БЛАГОДАРЯ СПЕЦИАЛИЗИРОВАННОМУ ДОПОЛНИТЕЛЬНОМУ ОБОРУДОВАНИЮ CAN-AM.

Куда бы вы ни отправились и чем бы ни занимались, специализированное дополнительное оборудование Can-Am, предназначенное для мотовездеходов, поможет добраться до места назначения и справиться с любой работой быстрее и продуктивнее. Передовое высококачественное оборудование и аксессуары просты в установке и эксплуатации, а также отлично выглядят, ведь они были разработаны нашими специалистами специально для мотовездеходов Can-Am.

КАЧЕСТВО ПРЕВЫШЕ ВСЕГО!

Лучшие в своем классе аксессуары разработаны полностью на основе ваших потребностей — для вашего удобства и безопасности. Многолетний опыт проектирования в области высокоэффективных систем и оборудования определяют каждую технологию, каждую деталь в конструкции наших мотовездеходов — всего, что мы делаем в ваших интересах.

ПРОЧНОСТЬ И НАДЕЖНОСТЬ

Мы неслучайно даем гарантию Can-Am на целый год. Причина — полная уверенность в своей продукции. Установите оригинальные аксессуары и запчасти самостоятельно или у официального дилера и без сомнений отправляйтесь в путь к новым достижениям.

ПРИВЛЕКАТЕЛЬНЫЙ ВНЕШНИЙ ВИД

Наши инженеры разрабатывают и мотовездеходы, и аксессуары к ним. Благодаря этому наша линейка дополнительного оборудования отлично работает и выглядит столь же великолепно, как и сами внедорожники Can-Am.

©Bombardier Recreational Products Inc. (BRP), 2018. Все права защищены. ®, ™ и логотип BRP являются торговыми марками компании BRP или ее филиалов. CARLISLE является торговой маркой компании Carlisle Companies. CHAMUDE и HIPORA являются зарегистрированными торговыми марками компании Kolon Industries, Inc. CLARINO является торговой маркой компании Kuraray Co. Ltd. COOLMAX и THERMOLITE являются зарегистрированными торговыми марками компании INVISTA для обозначения высокопрочных тканей. DRIRELEASE является зарегистрированной торговой маркой компании Optimer Inc. FOX является зарегистрированной торговой маркой компании Fox Racing Canada. GARMIN и MONTANA являются зарегистрированными торговыми марками компании Garmin Ltd. iPod является зарегистрированной торговой маркой компании Apple Inc. KOLPIN, GUN BOOT и IMPACT являются зарегистрированными торговыми марками компании Kolpin Powersports Inc. KYB является зарегистрированной торговой маркой компании Kayaba. MicroSD является зарегистрированной торговой маркой компании SD Card Association. Mud Lite XTR и SS312 являются торговыми марками компании ITP Tires. NEXT G-1 VISTA является торговой маркой компании Next Camo, LLC. NGK является зарегистрированной торговой маркой компании NGK Spark Plugs, Ltd. PRIMALOFT GOLD и PRIMALOFT BLACK являются зарегистрированными торговыми марками компании Albany International Corp. SUPERWINCH и S SUPERWINCH (дизайн) являются зарегистрированными торговыми марками компании Superwinch LLC. TEFLON, TEFLON HT и KEVLAR являются торговыми марками компании E.I. DuPont de Nemours & Co. TWINAIR является торговой маркой компании Twin Air USA. UNI является торговой маркой компании UNIFILTER Inc. VELCRO является зарегистрированной торговой маркой компании Velcro Industries. WARN является торговой маркой компании Warn Industries Inc. YUASA является зарегистрированной торговой маркой компании YUASA Batteries Inc. ZILLA и BIGHORN 2.0 являются торговыми марками компании Maxxis. SCOTT является торговой маркой компании Scott Sports SA. Следующие торговые марки являются собственностью их владельцев: BLUETOOTH, CREE, DURO, DWT, HELLA, ITP, KENDA, MOSSY OAK, RAM, SUR LAST, VISION, XPS и YOSHIMURA. DRAGONFIRE является торговой маркой компании KRANSCO. Baja Designs является зарегистрированной торговой маркой компании Baja Designs Inc. S3 POWERSPORTS является торговой маркой компании S3 Power Sports LLC. На некоторых моделях, изображенных в настоящем каталоге, может быть установлено дополнительное оборудование. Указанные цены рассчитаны на основе рекомендуемой розничной цены производителя. Цены, установленные дилерами, могут отличаться от указанных в настоящем каталоге. Для США и Канады: цены указаны без учета налогов сборов. В зависимости от местоположения изделия распространяются BRP US Inc., Bombardier Recreational Products Inc., BRP European Distribution SA, BRP Finland Oy, BRP Australia Pty Ltd., BRP Brasil Motorsports LTDA. Компания BRP оставляет за собой право без принятия каких-либо обязательств прекращать выпуск того или иного изделия, вносить изменения в его технические характеристики, цену, конструкцию, особенности или оснащение.

Срок гарантийных обязательств может изменяться в зависимости от региона.

2019

MAVERICK SPORT MAVERICK TRAIL

ДОПОЛНИТЕЛЬНОЕ ОБОРУДОВАНИЕ

- | | | | |
|----|-----------------------------|----|--|
| 10 | КРЫШИ | 39 | ОСВЕТИТЕЛЬНЫЕ ПРИБОРЫ |
| 14 | МЯГКИЕ КАБИНЫ | 44 | АУДИО-СИСТЕМЫ И СИСТЕМЫ СВЯЗИ |
| 15 | ВЕТРОВЫЕ СТЕКЛА И ЗЕРКАЛА | 46 | ЭЛЕКТРИЧЕСКИЕ И ЭЛЕКТРОННЫЕ УСТРОЙСТВА |
| 18 | ДВЕРИ | 50 | ЛЕБЕДКИ И ТЯГОВО-СЦЕПНЫЕ УСТРОЙСТВА |
| 20 | ЗАДНЯЯ СИСТЕМА ВЕТРОЗАЩИТЫ | 53 | ЭФФЕКТИВНОСТЬ |
| 21 | ЗАЩИТНЫЕ ПЛАСТИНЫ | 55 | ГУСЕНИЧНАЯ СИСТЕМА |
| 22 | БАМПЕРЫ И ЭЛЕМЕНТЫ ЗАЩИТЫ | 58 | СНЕГОУБОРОЧНЫЕ ОТВАЛЫ |
| 32 | СИДЕНЬЯ | 61 | ТРАНСПОРТИРОВКА |
| 33 | РЕШЕНИЯ ДЛЯ ПЕРЕВОЗКИ ГРУЗА | | |
| 37 | БАГАЖНИКИ И ДЕРЖАТЕЛИ | | |

ШИНЫ И ДИСКИ

- 61 ШИНЫ И ДИСКИ

СПОРТИВНАЯ ОДЕЖДА И ЭКИПИРОВКА

- | | | | |
|----|--------------------------|----|--|
| 64 | СПОРТИВНАЯ ОДЕЖДА CAN-AM | 69 | ПЫЛЕЗАЩИТНЫЕ МАСКИ |
| 66 | ЗАЩИТА ДЛЯ ГРЯЗИ | 70 | ОЧКИ/ПЕРЧАТКИ/ШЛЕМ И ОЧКИ ДЛЯ ПОДРОСТКОВ |
| 67 | ФУТБОЛКИ JERSEY | 71 | СУМКИ / ТАБЛИЦА РАЗМЕРОВ |
| 68 | ШЛЕМЫ | | |

ЗАПАСНЫЕ ЧАСТИ И СРЕДСТВА ДЛЯ ПРОВЕДЕНИЯ ТЕХНИЧЕСКОГО ОБСЛУЖИВАНИЯ

- 72 ОРИГИНАЛЬНЫЕ ЗАПАСНЫЕ ЧАСТИ CAN-AM
- 76 МАСЛА И СРЕДСТВА ДЛЯ ПРОВЕДЕНИЯ ТЕХНИЧЕСКОГО ОБСЛУЖИВАНИЯ



МЕЖДУНАРОДНАЯ ВЕРСИЯ

В данном каталоге представлена полная линейка запасных частей, аксессуаров, дополнительного оборудования и экипировки BRP. Некоторые из представленных изделий могут быть недоступны в стране вашего проживания вследствие климатических условий, наличия или отсутствия местных сертификатов и/или прочих обозначенных законом требований. Для получения актуальной информации обратитесь к вашему дилеру BRP.

CAN-AM OFFROAD.COM



Уделите время на знакомство с интерактивным онлайн-каталогом. Получите доступ к информации о представленной продукции, изображениям и видеороликам в высоком разрешении.



Посмотрите наши видеоматериалы для того, чтобы узнать больше о новых инновационных аксессуарах и экипировке.



Ознакомьтесь с информацией и приобретите доступные масла и смазочные материалы XPS.

На странице instructions.brp.com вы найдете указания по установке дополнительного оборудования BRP.

Указания содержат рекомендации по установке, списки необходимых запасных частей и сервисных наборов для ремонта и обслуживания.

СОЗДАНЫ ДЛЯ СВЕРШЕНИЙ

НИЧТО НЕ ДОЛЖНО ВСТАВАТЬ МЕЖДУ ВАМИ И КОНЕЧНОЙ
ЦЕЛЬЮ. ГОТОВЫ ЛИ ВЫ РАСШИРИТЬ ШТАТНЫЕ ВОЗМОЖНОСТИ
ВАШЕГО MAVERICK SPORT?



MAVERICK SPORT

- 11 АЛЮМИНИЕВАЯ КРЫША
LONESTAR RACING
- 28 ПЕРЕДНИЙ И ЗАДНИЙ БАМПЕРЫ
LONESTAR RACING
- 29 ЗАЩИТА ПОРОГОВ LONESTAR RACING
- 29 ЗАЩИТА ПЕРЕДНЕГО И ЗАДНЕГО
ПРОСТРАНСТВА КАБИНЫ
LONESTAR RACING
- 29 ДЕРЖАТЕЛЬ ЗАПАСНОГО КОЛЕСА
LONESTAR RACING
- 29 ПЛАСТИНА ДЛЯ НОМЕРА УЧАСТНИКА
СОРЕВНОВАНИЯ LONESTAR RACING
- 32 СИДЕНЬЯ BEARD
- 32 4-ТОЧЕЧНЫЕ РЕМНИ БЕЗОПАСНОСТИ
ДЛЯ ВОДИТЕЛЯ И ПассажиРА
- 34 ХОЛОДИЛЬНИК LinQ 16 л
- 41 ДВУХРЯДНАЯ СВЕТОДИОДНАЯ
БАЛКА 99 СМ (270 Вт)
- 43 КРЕПЛЕНИЯ LONESTAR RACING ДЛЯ
ДВУХРЯДНОЙ СВЕТОДИОДНОЙ
ФАРЫ 99 СМ
- 44 АКУСТИЧЕСКАЯ СИСТЕМА WET
SOUNDS STEALTH 6 ULTRA HD
CAN-AM EDITION
- 48 РЕГУЛИРУЕМЫЙ ФЛАЖОК
С ПОДСВЕТКОЙ

СОЗДАНЫ ДЛЯ ДЕЙСТВИЯ

ДОСТИГНИТЕ НОВЫХ ВЕРШИН С НАСТРОЕННЫМ ДЛЯ БЕЗДОРОЖЬЯ MAVERICK SPORT, ГОТОВЫМ К УСТАНОВКЕ НОВЫХ АКСЕССУАРОВ И К НОВЫМ МАРШРУТАМ.



MAVERICK SPORT

- 13 СПОРТИВНАЯ КРЫША
- 17 БОКОВЫЕ ЗЕРКАЛА ЗАДНЕГО ВИДА
- 23 ПЕРЕДНИЙ И ЗАДНИЙ БАМПЕРЫ TRAIL
- 24 ЗАЩИТА ПОРОГОВ
- 25 БОКОВАЯ ЗАЩИТА ПЕРЕДНЕЙ ЧАСТИ КОРПУСА
- 26 КРЕПЛЕНИЕ ДЛЯ ЗАПАСНОГО КОЛЕСА
- 27 ЗАЩИТА ПРОЕМА ВЕТРОВОГО СТЕКЛА
- 33 ФИКСИРОВАННЫЙ ЗАДНИЙ БОРТ
- 40 СВЕТОДИОДНАЯ ФАРА ВАЈА DESIGNS ONX6 25 CM
- 40 СВЕТОДИОДНЫЕ ФАРЫ ВАЈА DESIGNS SQUADRON SPORT
- 44 КОМПЛЕКТНАЯ АУДИОСИСТЕМА WET SOUNDS



СОЗДАНЫ ДЛЯ ПРИКЛЮЧЕНИЙ

ПОКАЖИТЕ ВАШИМ ДРУЗЬЯМ, ЧТО ТАКОЕ ЧИСТЫЙ АДРЕНАЛИН. В ЭТОМ ВАМ ПОМОГУТ АКСЕССУАРЫ, КОТОРЫЕ ПОЗВОЛЯТ ПОДГОТОВИТЬ MAVERICK SPORT MAX К СЛЕДУЮЩЕМУ ПРИКЛЮЧЕНИЮ.

- 13 СПОРТИВНАЯ КРЫША
- 16 ВЕТРОВОЕ СТЕКЛО POWERFLIP
- 23 ПЕРЕДНИЙ БАМПЕР TRAIL
- 23 ЗАДНИЙ БАМПЕР TRAIL
- 34 ПОЛУЖЕСТКИЙ ГРУЗОВОЙ КОФР LinQ 21 Л
- 38 ПОВОРОТНАЯ ПЛАТФОРМА
- 40 СВЕТОДИОДНЫЕ ФАРЫ ВАЈА DESIGNS XL80
- 43 ЗАДНИЙ ФОНАРЬ НА КРЫШЕ



MAVERICK SPORT MAX



СОЗДАНЫ ДЛЯ ИГРЫ

Dragonfire
FOR *can-am*

ВЫДЕЛИТЬСЯ ИЗ РЯДА ДРУГИХ И ПОЛУЧИТЬ МАКСИМУМ ОТ ВАШЕГО MAVERICK TRAIL СТАЛО ТЕПЕРЬ ПРОЩЕ БЛАГОДАРЯ ПОЛНОМУ АССОРТИМЕНТУ ЗАЩИТНОЙ ПРОДУКЦИИ DRAGONFIRE, СОЗДАННОЙ ДЛЯ ОБЕСПЕЧЕНИЯ ЛУЧШЕЙ ЭФФЕКТИВНОСТИ, ПРИВЛЕКАТЕЛЬНОГО ВНЕШНЕГО ВИДА И ПРОСТОЙ УСТАНОВКИ.



MAVERICK TRAIL

- 12 АЛЮМИНИЕВАЯ КРЫША DRAGONFIRE
- 17 ТОНИРОВАННОЕ НИЗКОПРОФИЛЬНОЕ ВЕТРОВОЕ СТЕКЛО
- 17 ПАНОРАМНОЕ САЛОННОЕ ЗЕРКАЛО ЗАДНЕГО ВИДА
- 30 ПЕРЕДНИЙ И ЗАДНИЙ БАМПЕРЫ DRAGONFIRE
- 31 ИНТЕГРИРОВАННАЯ ЗАЩИТА ПЕРЕДНЕЙ ЧАСТИ КОРПУСА DRAGONFIRE
- 31 ДЕРЖАТЕЛЬ ЗАПАСНОГО КОЛЕСА DRAGONFIRE
- 31 ЗАЩИТА ПРОЕМА ВЕТРОВОГО СТЕКЛА DRAGONFIRE
- 31 ЗАЩИТА ПОРОГОВ DRAGONFIRE
- 32 СИДЕНЬЯ BEARD
- 38 ОГРАЖДЕНИЕ БАГАЖНОЙ ПЛОЩАДКИ LinQ
- 40 ДВУХРЯДНАЯ СВЕТОДИОДНАЯ ФАРА 25 CM (60 BT)
- 54 ГЛУШИТЕЛЬ YOSHIMURA
- 54 ПРЕДВАРИТЕЛЬНЫЙ ЦИКЛОННЫЙ ФИЛЬТР S&B

СОЗДАНЫ ДЛЯ СНЕГА И МОРОЗА

КОГДА MAVERICK TRAIL ПОЛНОСТЬЮ ЗАКРЫТ И ОСНАЩЕН СИСТЕМОЙ ОТОПЛЕНИЯ И ВЕНТИЛЯЦИИ, ЕМУ НЕ СТРАШНЫ НИКАКИЕ МОРОЗЫ. ПОДСОЕДИНИТЕ ОТВАЛ CAN-AM PROMOUNT, И СНЕГ БОЛЬШЕ НЕ БУДЕТ ПРОБЛЕМОЙ.



- 14 ПОЛНОРАЗМЕРНАЯ МЯГКАЯ КАБИНА
- 18 ДВЕРИ
- 46 СИСТЕМА ОТОПЛЕНИЯ И ВЕНТИЛЯЦИИ
- 46 ОБОГРЕВ ПАССАЖИРСКОГО ПОРУЧНЯ
- 47 РУЛЕВОЕ КОЛЕСО С ПОДОГРЕВОМ
- 47 НАКЛАДКА НА СИДЕНЬЕ С ПОДОГРЕВОМ
- 50 ЛЕБЕДКА CAN-AM TERRA 45 SUPERWINCH
- 57 ГУСЕНИЧНАЯ СИСТЕМА APACHE 360 LT
- 58 СТАЛЬНЫЕ НОЖИ CAN-AM PROMOUNT
- 60 УДЛИНИТЕЛЬ ТОЛКАЮЩЕЙ РАМЫ CAN-AM PROMOUNT
- 60 РАСШИРИТЕЛИ ОТВАЛА CAN-AM PROMOUNT
- 60 БОКОВЫЕ МАРКЕРЫ CAN-AM PROMOUNT
- 60 БОКОВЫЕ НОЖИ CAN-AM PROMOUNT

MAVERICK TRAIL

ЛУЧШЕЕ ОТ НАШИХ ПАРТНЕРОВ



LSR
LONESTAR RACING *for* can-am

СОЗДАННЫЕ ДЛЯ ГОНОК СОГЛАСНО СТАНДАРТАМ ПРОЧНОСТИ БРЕНДА LONESTAR RACING, ДАННЫЕ **СТИЛЬНЫЕ** АКСЕССУАРЫ ТАКЖЕ УЛУЧШАТ ВНЕШНИЙ ВИД МОТОВЕЗДЕХОДА.



DragonFire
FOR can-am

ВЫСОЧАЙШАЯ ПРОЧНОСТЬ НЕ ВСЕГДА ОЗНАЧАЕТ ОТСУТСТВИЕ ПРИВЛЕКАТЕЛЬНОСТИ И СТИЛЯ. ДОПОЛНИТЕЛЬНОЕ ОБОРУДОВАНИЕ DRAGONFIRE РАЗРАБОТАНО ТАКИМ ОБРАЗОМ, ЧТОБЫ ГАРМОНИЧНО СОЧЕТАТЬСЯ С ВЕЗДЕХОДОМ И ДЕЛАТЬ ЕГО ОБЛИК БОЛЕЕ ПРИВЛЕКАТЕЛЬНЫМ.

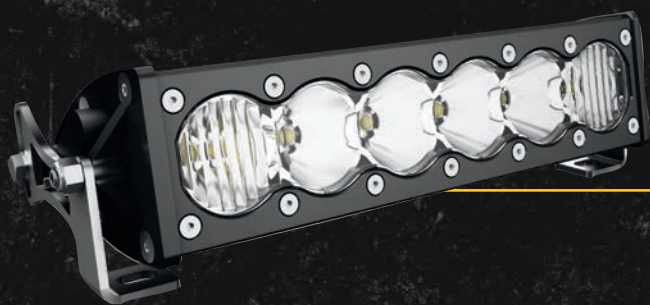

25-ЛЕТНИЙ ОПЫТ В СОЗДАНИИ СВЕТОВЫХ ПРИБОРОВ ГАРАНТИРУЕТ ОТЛИЧНЫЙ ОБЗОР В ЛЮБЫХ УСЛОВИЯХ И ПОЗВОЛЯЕТ ПРЕДОСТАВИТЬ **ПОЖИЗНЕННУЮ ГАРАНТИЮ** НА ОБОРУДОВАНИЕ. СВЕТОДИОДНЫЕ ФАРЫ БАЈА DESIGNS РАЗРАБОТАНЫ ЛУЧШИМИ ИНЖЕНЕРАМИ И НАДЕЖНО ОСВЕЩАЮТ НЕИЗВЕДАННЫЕ МАРШРУТЫ.



ВЫПОЛНЕННЫЕ В ГОНОЧНОМ СТИЛЕ СИДЕНЬЯ С ПОДГОТОВКОЙ К УСТАНОВКЕ ЧЕТЫРЕХТОЧЕЧНЫХ РЕМНЕЙ БЕЗОПАСНОСТИ РАЗРАБОТАНЫ ДЛЯ ОБЕСПЕЧЕНИЯ **КОМФОРТА И БЕЗОПАСНОСТИ** И НАДЕЖНО УДЕРЖИВАЮТ ВОДИТЕЛЯ И ПАССАЖИРА, ПОЗВОЛЯЯ СОСРЕДОТОЧИТЬСЯ НА ТОМ, ЧТО ДЕЙСТВИТЕЛЬНО ВАЖНО — ВОЖДЕНИИ И ПРЕОДОЛЕНИИ ПРЕПЯТСТВИЙ НА МАРШРУТЕ.



КОМПЛЕКТЫ ДЕКОРАТИВНЫХ НАКЛЕЕК SCS — ЭТО ИДЕАЛЬНОЕ СООТВЕТСТВИЕ РАЗМЕРАМ И **ЭКСКЛЮЗИВНЫЙ ДИЗАЙН** ДЛЯ ОБНОВЛЕНИЯ ВНЕШНЕГО ВИДА ТЕХНИКИ. ВЫ УНИКАЛЬНЫ. ТАКОЙ ЖЕ ДОЛЖНА БЫТЬ ВАША ТЕХНИКА.

Доступно у участвующих в программе дилеров Can-Am и на веб-сайте www.scscanamgraphics.com



Декоративные наклейки SCS отличаются высочайшим качеством и выполнены из промышленного винила толщиной 0,1 мм, покрытого наружным слоем толщиной 0,2 мм для защиты от ультрафиолета. Благодаря этому сохраняются яркие цвета, наклейки легко наносятся и выдерживают тяжелые условия внедорожной эксплуатации. SCS может даже изменить цвета по желанию пользователя, добавить имена, цифры и логотипы точно в соответствии с вашими требованиями.



КРЫШИ CAN-AM

СТИЛЬНАЯ КОНСТРУКЦИЯ, ОБЕСПЕЧИВАЮЩАЯ УНИВЕРСАЛЬНОСТЬ

Готовы модернизировать ваш Can-Am, чтобы подготовить его к любым приключениям — большим и малым? Эти крыши отличаются тем же техническим совершенством, простой установкой, отделкой, долговечностью и качеством, что и вся наша продукция. Крыши совместимы со всеми другими компонентами кабины и аксессуарами, и делают мотовездеход таким же уникальным, как и вы.

РАЗРАБОТАНЫ ДЛЯ ВАШЕЙ ЗАЩИТЫ

Выполненные из высококачественных материалов и соответствующие технике Can-Am, наши крыши создают легкую и прочную защиту от погодных явлений. Крыши образуют герметичное уплотнение с каркасом безопасности и повышают жесткость кузова. Они идеально точно крепятся на болтах на мотовездеходе и защищают его от погодных явлений, осадков и смены условий движения.

СОЗДАНЫ ДЛЯ ВАШЕЙ ТЕХНИКИ

На любом этапе проектирования — от начальных эскизов до конечного продукта — мы понимаем, что крыша является важным элементом персонализации техники, независимо от местности, по которой вы путешествуете. Крыша повышает защиту от осадков находящихся в мотовездеходе людей, повышает универсальность техники, и, что особенно важно, сразу после распаковки готова к беспроблемной установке на ваш Can-Am.



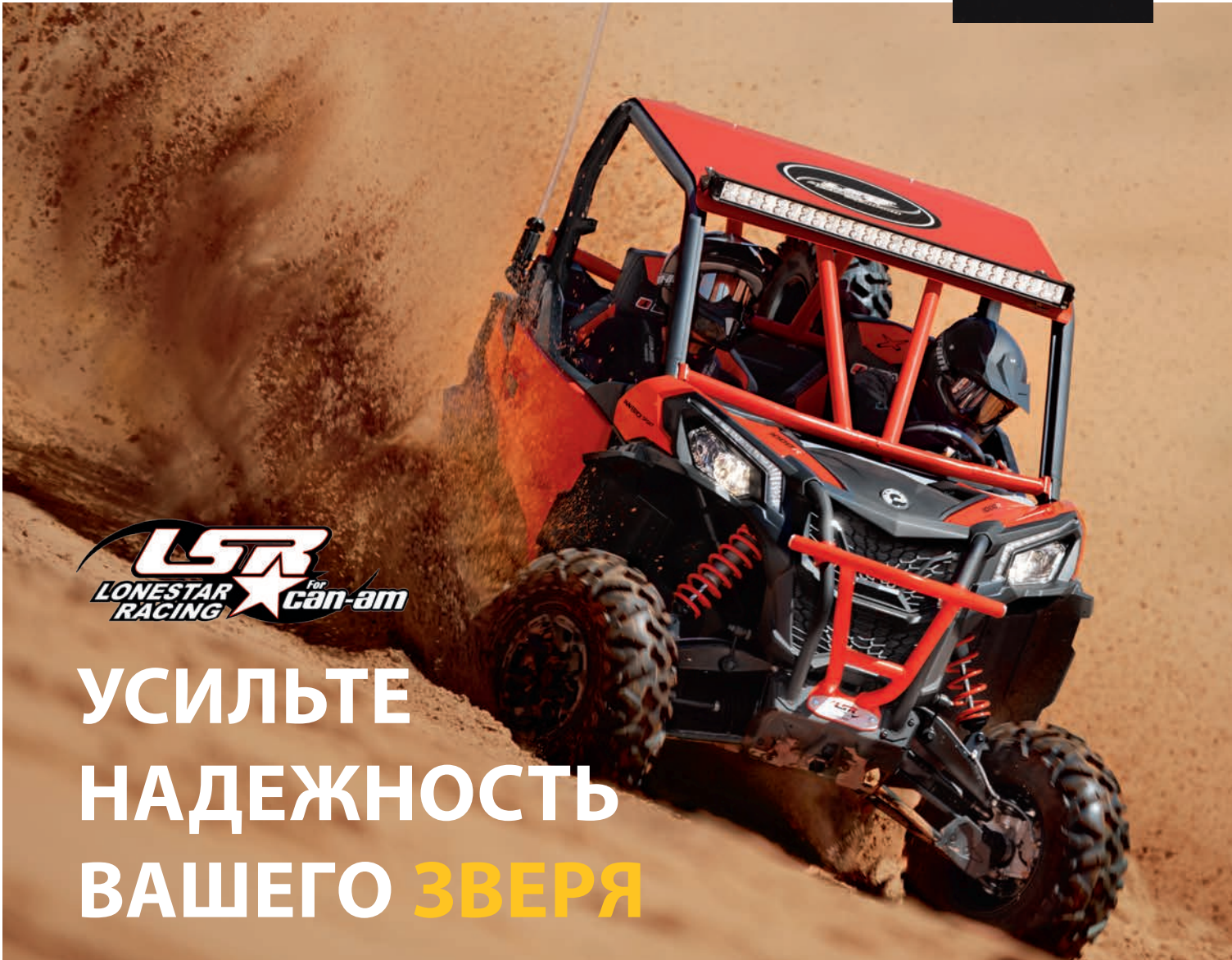

УСИЛЬТЕ НАДЕЖНОСТЬ ВАШЕГО ЗВЕРЯ



НОВИНКА АЛЮМИНИЕВАЯ КРЫША LONESTAR RACING

- Гоночный заниженный профиль и встроенный передний визор для высочайших характеристик и надежной защиты.
- Легкая и прочная алюминиевая крыша толщиной 2,1 мм для защиты от осадков.
- Совместима с креплениями Lonestar Racing для двухрядной светодиодной фары 99 см (715004877).
- Несовместима с ветровыми стеклами и с защитой переднего пространства кабины.

Maverick Trail, Maverick Sport

- 715005137 • Черный
- 715003831 • Красный Can-Am

Maverick Sport MAX

- 715004892 • Фирменный красный Can-Am **НОВИНКА**



ДОПОЛНИТЕ
ДЕКОРАТИВНОЙ
ОТДЕЛКОЙ LONESTAR
RACING, ВЫПОЛНЕННОЙ
В ГОНОЧНОМ СТИЛЕ



АЛЮМИНИЕВАЯ КРЫША DRAGONFIRE

- Прочная и легкая штампованная алюминиевая крыша с устойчивым к внешним воздействиям порошковым покрытием.
- Плавные линии соответствуют стилю кузова мотовездехода и значительно улучшают внешний облик техники.
- Совместима со всеми ветровыми стеклами.

Maverick Trail, Maverick Sport

715004458

Maverick Sport MAX

715004891 **НОВИНКА**



ОБТЕКАЕМАЯ НИЗКОПРОФИЛЬНАЯ АЛЮМИНИЕВАЯ КРЫША С ЛАКОНИЧНЫМ ДИЗАЙНОМ





ТЕНТ БИМИНИ С СОЛНЦЕЗАЩИТНЫМ КОЗЫРЬКОМ

Прочная конструкция, выполненная из УФ-стойкого крашеного в массе полиэфирного волокна.

- Мягкая крыша, которая оснащается жестким козырьком, позволяющим закреплять тент в свернутом состоянии, а также устанавливать дополнительные осветительные приборы.
- Совместима со всеми ветровыми стеклами.

Maverick Trail, Maverick Sport

715003661

Maverick Sport MAX

715004792 **НОВИНКА**

СПОРТИВНАЯ КРЫША

- Прочная полученная литьем под давлением конструкция.
- Превосходная защита от погодных явлений.
- Позволяет установить фонари сверху на крыше.
- Совместима со всеми ветровыми стеклами.

Maverick Trail, Maverick Sport

715003659

Maverick Sport MAX

715004704 **НОВИНКА**



СОЗДАЙТЕ КОМФОРТ ВОКРУГ СЕБЯ

ВЕРХНИЕ МЯГКИЕ ЧАСТИ ДВЕРЕЙ МОЖНО ЛЕГКО
И БЫСТРО СНЯТЬ, КОГДА ПОГОДА НАЛАДИТСЯ



ПОЛНОРАЗМЕРНАЯ КАБИНА

- Защищает водителя и пассажира от погодных явлений.

Maverick Trail

Включает в себя:

- Спортивную крышу (715003659)
- Полноразмерное ветровое стекло с износостойким покрытием (715003656)
- Верхние мягкие панели дверей (715003620)
- Мягкую заднюю панель (715003622)
- Комплект уплотнений дверей (715004773)
- На моделях 800 BASE и 800 DPS требуются низкопрофильные двери (715004418)
- Несовместимы с низкопрофильными дверями Sport (715005295)

715003618

Maverick Trail / Maverick Sport

- Может быть установлена на модель Maverick Trail, оборудованную низкопрофильными дверями Sport (715005295), или на модель Maverick Sport.

Включает в себя:

- Спортивную крышу (715003659)
- Полноразмерное ветровое стекло с износостойким покрытием (715003656)
- Верхние мягкие панели дверей (715004718)
- Мягкую заднюю панель (715003622)

715004724 **НОВИНКА**

Maverick Sport MAX

Включает в себя:

- Спортивную крышу (715004704)
- Полноразмерное ветровое стекло с износостойким покрытием (715003656)
- Верхние мягкие панели дверей (715004727)
- Мягкую заднюю панель (715003622)

715004725 **НОВИНКА**



СКОНСТРУИРУЙТЕ СОБСТВЕННУЮ КАБИНУ. Подберите дополнительное оборудование и **сконструируйте** или **укомплектуйте** свою собственную кабину.

НА 100% СОВМЕСТИМЫЕ КОМПОНЕНТЫ, ПРЕДНАЗНАЧЕННЫЕ ДЛЯ СОВМЕСТНОГО ИСПОЛЬЗОВАНИЯ:
КРЫШИ СТР. 11 **ВЕТРОВЫЕ СТЕКЛА** СТР. 16 **ДВЕРИ** СТР. 18 **ЗАДНИЕ СТЕКЛА КАБИНЫ** СТР. 20

ВЕТРОВЫЕ СТЕКЛА CAN-AM

ВЫБЕРИТЕ ТО, ЧТО ПОДХОДИТ ИМЕННО ВАМ

Наши ветровые стекла интегрируются с другими компонентами кабины и беспрепятственно устанавливаются на мотовездеход — их можно легко установить или снять при изменении условий движения.

РАЗРАБОТАНЫ ДЛЯ ОБЕСПЕЧЕНИЯ ОТЛИЧНОГО ОБЗОРА

Как и все другие компоненты Can-Am, наши ветровые стекла всесторонне испытаны на прочность и надежность в условиях, которые значительно превышают типовые условия путешествия. Для чего мы делаем это? Чтобы вы могли продолжать путешествие и действовать в самых сложных условиях. Ветровые стекла выполнены из поликарбоната высшего качества и защищены покрытием Quantum, что обеспечивает длительный срок службы.

СОЗДАНЫ ДЛЯ ВАШЕЙ ТЕХНИКИ

В компании Can-Am техника и аксессуары разрабатываются вместе, что обеспечивает точную установку, гармоничное сочетание деталей и надежную работу. В ходе разработки часто создаются инновационные решения, такие как профилированный каркас безопасности, что улучшает установку и посадку аксессуаров. Ветровое стекло, например, идеально входит в канавку в каркасе и фиксируется встроенными зажимами. Легко и просто установите ветровое стекло и улучшите заводскую комплектацию.





НОВИНКА ВЕТРОВое СТЕКЛО POWERFLIP

- Ветровое стекло PowerFlip оборудовано электрическим приводом, что позволяет водителю регулировать открытие стекла путем нажатия соответствующей кнопки.
- Ветровое стекло выполнено из поликарбоната с защитным износостойким покрытием, имеет тонированную часть сверху и укомплектовано резиновым уплотнением по периметру.
- Позволяет быстро адаптироваться к изменяющимся условиям путем регулировки ветрового стекла во время движения.
- Можно полностью открыть для лучшего обзора и вентиляции или полностью закрыть для максимальной защиты от погодных явлений. Также предусмотрены промежуточные положения, которые вы можете выбрать в зависимости от предпочтений по защите, обзору и вентиляции.
- Совместимо со всеми крышами Can-Am.

Maverick Trail, Maverick Sport, Maverick Sport MAX
715003658



**ПЕРВОЕ
В ОТРАСЛИ
ВЕТРОВое
СТЕКЛО
С ЭЛЕКТРО-
ПРИВОДОМ**

ПОЛНОРАЗМЕРНОЕ ВЕТРОВое СТЕКЛО — С ЗАЩИТНЫМ ИЗНОСОСТОЙКИМ ПОКРЫТИЕМ

- Ударопрочное полноразмерное ветровое стекло из поликарбоната с защитным покрытием Quantum.
- Формованная конструкция из поликарбоната для большей прочности.
- Обеспечивает высочайшую оптическую прозрачность и повышенную износостойкость.
- Надежно герметизируется на каркасе и защищает водителя и пассажира от погодных явлений.
- Должно использоваться вместе с задней ветрозащитой.
- Быстрая и простая установка/снятие без использования инструментов.

Maverick Trail, Maverick Sport, Maverick Sport MAX

715003656



ПОЛНОРАЗМЕРНОЕ ВЕТРОВое СТЕКЛО

- Ударостойкое прочное полноразмерное ветровое стекло из поликарбоната.
- Формованная конструкция из поликарбоната для большей прочности.
- Надежно герметизируется на каркасе и защищает водителя и пассажира от погодных явлений.
- Благодаря специальному формуле не желтеет, не мутнеет, не трескается и обладает превосходной оптической прозрачностью и устойчивостью к воздействию ультрафиолета.
- Должно использоваться вместе с задней ветрозащитой.
- Быстрая и простая установка/снятие без использования инструментов.

Maverick Trail, Maverick Sport, Maverick Sport MAX

715003655



ВЕТРОВОЕ СТЕКЛО

- Профилированное ламинированное полноразмерное ветровое стекло в металлической рамке.
- Обеспечивает высочайшую оптическую прозрачность.
- Надежно герметизируется на каркасе и защищает водителя и пассажира от погодных явлений.
- Необходимо использовать вместе с комплектом стеклоочистителя и стеклоомывателя (715003654), чтобы сохранять обзорность в сложных условиях, например, при движении в грязи.
- Должно использоваться вместе с задней ветрозащитой.
- Не соответствует требованиям ЕС.

Maverick Trail, Maverick Sport, Maverick Sport MAX

715003653



ВЕТРОВОЕ СТЕКЛО СО СТЕКЛООЧИСТИТЕЛЕМ И СТЕКЛООМЫВАТЕЛЕМ

- Профилированное ламинированное полноразмерное ветровое стекло в металлической рамке.
- Обеспечивает высочайшую оптическую прозрачность.
- Надежно герметизируется на каркасе и защищает водителя и пассажира от погодных явлений.
- Односкоростной стеклоочиститель с бачком для омывающей жидкости.
- Для установки требуется наличие потолочной панели переключателей (715003669).
- Должно использоваться вместе с задней ветрозащитой.
- Не соответствует требованиям ЕС.

Maverick Trail, Maverick Sport, Maverick Sport MAX
715003652



КОМПЛЕКТ СТЕКЛООЧИСТИТЕЛЯ И СТЕКЛООМЫВАТЕЛЯ

- Идеальный способ обеспечения чистоты ветрового стекла во время дождя или при движении по грязи и лужам.
- Включает в себя односкоростной стеклоочиститель, бачок омывающей жидкости и крепление рамы стекла.
- Должен использоваться вместе со стеклянным ветровым стеклом (715003653).
- Для установки требуется наличие потолочной панели переключателей (715003669).
- Не соответствует требованиям ЕС.

Maverick Trail, Maverick Sport, Maverick Sport MAX

715003654



НИЗКОЕ ВЕТРОВОЕ СТЕКЛО

- Формованная конструкция из поликарбоната для большей прочности.
- Благодаря специально формуле не желтеет, не мутнеет, не трескается и обладает превосходной оптической прозрачностью и устойчивостью к воздействию ультрафиолета.
- Защищает водителя и пассажира от погодных явлений.
- Верхняя кромка загнута наружу для отклонения воздушного потока.
- Быстрая и простая установка/снятие без использования инструментов.

Maverick Trail, Maverick Sport, Maverick Sport MAX

715003657



ПРОЗРАЧНОЕ ВЕТРОВОЕ СТЕКЛО

715003657

НОВИНКА ТОНИРОВАННОЕ ВЕТРОВОЕ СТЕКЛО

715005280



БОКОВЫЕ ЗЕРКАЛА ЗАДНЕГО ВИДА

- Прочная конструкция из черного полиамида 6/6 на литом алюминиевом основании с защитным покрытием.
- Регулировка по двум направлениям (по горизонтали и вертикали) обеспечит удобный обзор для любого райдера.
- Выпуклая форма зеркала для оптимальной обзорности.
- Подпружиненные шарниры позволяют зеркалам полностью складываться.
- В комплект поставки входят два изделия.

Maverick Trail, Maverick Sport, Maverick Sport MAX

715003639



ПАНОРАМНОЕ ЗЕРКАЛО ЗАДНЕГО ВИДА

- Выпуклое зеркало с широким углом обзора.
- Обеспечивает улучшенную обзорность.
- Может использоваться как с установленной крышей или ветровым стеклом, так и без них.

Maverick Trail, Maverick Sport, Maverick Sport MAX

715003638



НОВИНКА СПОРТИВНОЕ ПАНОРАМНОЕ САЛОННОЕ ЗЕРКАЛО ЗАДНЕГО ВИДА

- Выпуклая поверхность зеркала обеспечивает широкий угол обзора.
- Конструкция с шаровым шарниром и зажимом обеспечивает надежную фиксацию в любом положении.
- Может использоваться как с установленной крышей или ветровым стеклом, так и без них.
- Не предназначено для использования на дорогах общего пользования.

Maverick Trail, Maverick Sport, Maverick Sport MAX

715004924



КОМФОРТ, ЗАЩИТА И СТИЛЬНЫЙ ВНЕШНИЙ ВИД ДЛЯ ЛЮБЫХ МАРШРУТОВ



ДВЕРИ

- Двери выполнены методом литья из полипропилена и соответствуют стилю мотовездехода.
- Стальная рама для увеличения жесткости.
- Лучшее решение для повышения комфорта в кабине.
- Не увеличивает габариты мотовездехода, что важно при сложных условиях движения.
- Для того, чтобы придать дверям законченный вид, используйте декоративные элементы (продается отдельно).
- Стандартное оборудование для моделей 1000 Base и 1000 DPS.
- В комплект поставки входят два изделия.

Maverick Trail

715004418



ДЕКОРАТИВНЫЕ ЭЛЕМЕНТЫ

- Панель нужного цвета для низкопрофильных дверей.
- Необходимы для того, чтобы придать низкопрофильным дверям законченный вид (продаются отдельно).
- В комплект поставки входят два изделия.

Maverick Trail

- 715004802 - Белого цвета
- 715005083 - Желтого цвета (Sunburst Yellow)

НОВИНКА СПОРТИВНЫЕ ДВЕРИ

- Двери выполнены методом литья из полипропилена и соответствуют стилю мотовездехода.
- Лучшее решение для повышения комфорта в кабине. Отличаются закругленной формой для увеличения пространства в кабине.
- Стандартное оборудование на всех моделях Maverick Sport.
- Могут все быть установлены на модели Maverick Trail для увеличения пространства в кабине.
- Несовместимы с обивкой двери с отделением для хранения (715003635).
- В комплект поставки входят два изделия.

Maverick Trail

715005295

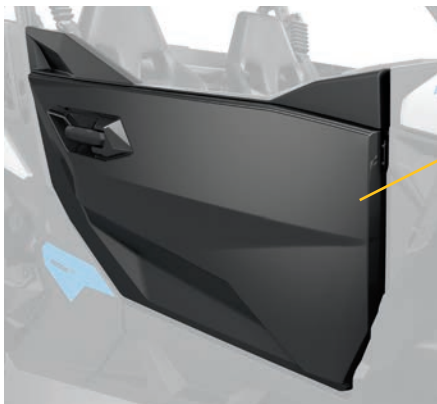

**ОТЛИЧАЮТСЯ
ЗАКРУГЛЕННОЙ
ФОРМОЙ ДЛЯ
УВЕЛИЧЕНИЯ
ПРОСТРАНСТВА
В КАБИНЕ**

НОВИНКА ВЕРХНИЕ МЯГКИЕ ПАНЕЛИ ДВЕРЕЙ

- Верхняя тканевая часть дверей на прочной стальной раме.
- Надежно герметизируются на каркасе и защищают водителя и пассажира от погодных явлений.
- Превращают низкопрофильные двери в полноразмерные двери, обеспечивая более высокую защиту и комфорт в кабине.
- Окна изготовлены из ламинированного полированного винила и застегиваются на молнию.
- Просто снять в жаркие и солнечные дни.
- Должны использоваться вместе со спортивной крышей для максимальной герметичности салона.

Maverick Trail, Maverick Sport

• Могут быть установлены на модель Maverick Trail, оборудованную низкопрофильными дверями Sport (715005295), или на модель Maverick Sport.

715004718



Maverick Sport MAX

Включает в себя верхние мягкие панели для передних и задних дверей.

715004727

ВЕРХНИЕ МЯГКИЕ ПАНЕЛИ ДВЕРЕЙ

- Верхняя тканевая часть дверей на прочной стальной раме.
- Надежно герметизируются на каркасе и защищают водителя и пассажира от погодных явлений.
- Превращают низкопрофильные двери в полноразмерные двери, обеспечивая более высокую защиту и комфорт в кабине.
- Окна изготовлены из ламинированного полированного винила и застегиваются на молнию.
- Просто снять в жаркие и солнечные дни.
- Должны использоваться вместе со спортивной крышей для максимальной герметичности салона.
- Могут быть установлены только вместе с низкопрофильными дверями Trail (715004418) или со стандартными низкопрофильными дверями на моделях Maverick Trail.
- Несовместимы с низкопрофильными дверями Sport (715005295) или со стандартными низкопрофильными дверями на моделях Maverick Sport.

Maverick Trail

715003620



ОБИВКА ДВЕРИ С ОТДЕЛЕНИЕМ ДЛЯ ХРАНЕНИЯ

- Мягкая обивка со встроенным карманом для хранения.
- Защищает ноги водителя и пассажира от ударов о дверь во время движения.
- Повышает комфорт в кабине.
- На моделях 800 BASE и 800 DPS требуются низкопрофильные двери Trail (715004418)
- Обеспечивает место для хранения мелких вещей.
- В комплект поставки входят два изделия.
- Несовместима с низкопрофильными дверями Sport.

Maverick Trail

715003635



КОМПЛЕКТ УПЛОТНЕНИЙ ДВЕРЕЙ

(без иллюстрации)

- Улучшает герметичность прилегания дверей для защиты от осадков и обеспечивает дополнительный комфорт в кабине.
- Входит в комплект полноразмерной мягкой кабины (715003618).
- Несовместим с низкопрофильными дверями Sport.

Maverick Trail

715004773

НОВИНКА ОТСЕК ДЛЯ ХРАНЕНИЯ С НАКЛАДКОЙ ИЗ ПЕНОМАТЕРИАЛА

- Устойчивые к атмосферным воздействиям сумки на дверь со встроенными накладками из пеноматериала.
- Надежно и безопасно хранят ваши вещи и также защищают ноги водителя и пассажира от ударов о дверь во время движения.
- Каждая сумка имеет объем 2 л, и также в ней предусмотрены разделенные сеткой отдельные отсеки.
- Полуэластичная конструкция делает их достаточно гибкими, чтобы вмещать предметы нестандартной формы.

Maverick Trail, Maverick Sport, Maverick Sport MAX

715004914

- Простая установка.
- В комплект поставки входят два изделия.
- Сумки крепятся на стандартную дверь модели Maverick Sport или модель Maverick Trail, оборудованную низкопрофильными дверями Sport (715005295).
- Несовместимы со стандартными дверями Maverick Trail или низкопрофильными дверями Trail (715004418).





**МЕНЬШЕ
ХОЛОДА И ГРЯЗИ
ДАЖЕ В САМЫХ
СЛОЖНЫХ
УСЛОВИЯХ**

НОВИНКА ЗАДНЕЕ ПОЛИКАРБОНАТНОЕ СТЕКЛО

- Стойкое к динамическим нагрузкам ветровое стекло из поликарбоната.
- Делает пребывание в кабине более комфортным, предотвращая попадание внутрь пыли и дождя.
- Для установки требуется спортивная крыша (715003659/ MAX: 715004704).
- Несовместимо с тентом бимини с солнцезащитным козырьком, алюминиевой крышей Dragonfire и алюминиевой крышей Lonestar Racing.

Maverick Trail, Maverick Sport, Maverick Sport MAX
715004227

МЯГКАЯ ЗАДНЯЯ ПАНЕЛЬ

- Усиленный пластик и устойчивая к атмосферным воздействиям задняя панель обеспечивают надежную защиту от погодных явлений.
- Для обеспечения высочайшей устойчивости к истиранию и износостойкости панель выполнена из усиленной окрашенной в массу полиэфирной ткани, устойчивой к воздействию ультрафиолета.
- Прозрачное окно изготовлено из ламинированного полированного винила.
- Не трескается при низких температурах.
- Быстро и просто устанавливается на каркас безопасности.

Maverick Trail, Maverick Sport, Maverick Sport MAX
715003622

ЗАДНИЙ ВЕТРОЗАЩИТНЫЙ ЭКРАН

- Полноразмерный сетчатый экран делает пребывание в кабине более комфортным благодаря тому, что предотвращает попадание в нее посторонних предметов.
- Быстро и просто устанавливается на каркас безопасности.
- Большая надпись Can-Am.

Maverick Trail, Maverick Sport, Maverick Sport MAX
715003664



ЗАЩИТНЫЕ ПЛАСТИНЫ ИЗ ВЫСОКОМОЛЕКУЛЯРНОГО ПОЛИЭТИЛЕНА

Наши пластиковые защитные пластины плавно и бесшумно скользят над препятствиями, обеспечивая превосходную защиту в сложных условиях движения. Изготовлены из термоформованного стойкого к истиранию высокомолекулярного полиэтилена (ВМПЭ). Легче алюминиевых пластин. Превосходная стойкость к растрескиванию под нагрузкой. Высокая стойкость к ударным нагрузкам.

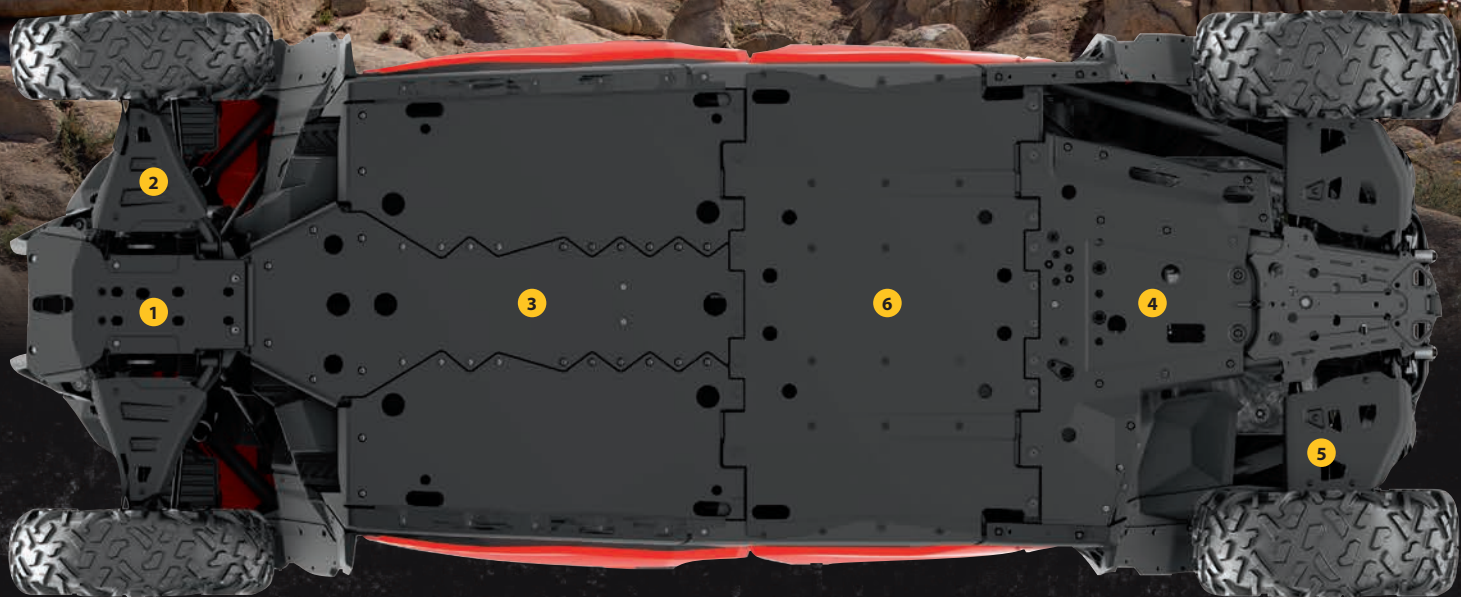

ОСНАСТИТЕ MAVERICK SPORT И MAVERICK TRAIL ПОЛНЫМ ЗАЩИТНЫМ КОМПЛЕКТОМ ИЛИ ПРИОБРЕТИТЕ ОТДЕЛЬНЫЕ ЭЛЕМЕНТЫ ЗАЩИТЫ

ВЫБЕРИТЕ МОДЕЛЬ



	MAVERICK SPORT MAX	MAVERICK SPORT (КРОМЕ МОДЕЛЕЙ ХМР И ХРС)	MAVERICK SPORT (ТОЛЬКО МОДЕЛИ ХМР И ХРС)	MAVERICK TRAIL
КОМПЛЕКТ ЗАЩИТНЫХ ПЛАСТИН ИЗ ВЫСОКОМОЛЕКУЛЯРНОГО ПОЛИЭТИЛЕНА	715004273	715004269 НОВИНКА	—	715003715
ЗАЩИТНЫЕ ПЛАСТИНЫ ИЗ ВЫСОКОМОЛЕКУЛЯРНОГО ПОЛИЭТИЛЕНА • Изготовлены из высокомолекулярного полиэтилена (ВМПЭ) толщиной 10 мм.				
1 ПЕРЕДНЯЯ ЗАЩИТНАЯ ПЛАСТИНА ИЗ ВМПЭ	715004260	715004260	715004260	715004260
2 ЗАЩИТА ИЗ ВМПЭ ДЛЯ А-ОБРАЗНЫХ РЫЧАГОВ ПЕРЕДНЕЙ ПОДВЕСКИ	715004270 НОВИНКА	715004270 НОВИНКА	—	715003698
3 ПЛАСТИНЫ ЗАЩИТЫ ДНИЩА ИЗ ВМПЭ • Не уменьшают угол рампы.	715003697 НОВИНКА	715003697	715003697	715003697
4 ЗАДНЯЯ ЗАЩИТНАЯ ПЛАСТИНА ИЗ ВМПЭ	715004261	715004261	715004261	715004261
5 ЗАЩИТА ИЗ ВМПЭ ДЛЯ А-ОБРАЗНЫХ РЫЧАГОВ ЗАДНЕЙ ПОДВЕСКИ	715004271 НОВИНКА	715004271 НОВИНКА	—	715003699
6 ЦЕНТРАЛЬНАЯ ЗАЩИТНАЯ ПЛАСТИНА ИЗ ВМПЭ	715004272 НОВИНКА	—	—	—

БАМПЕРЫ CAN-AM

СТИЛЬНЫЕ ДЕТАЛИ, СОЗДАННЫЕ ДЛЯ ПРИКЛЮЧЕНИЙ

Наши бамперы не просто являются прочной деталью, но и обладают харизмой. Они разработаны таким образом, чтобы гармонично вписываться по стилю, посадке, отделке и возможностям в ваш Can-Am. Наши бамперы также совместимы с другими аксессуарами (например, с боковой защитой передней части кузова и вспомогательным освещением), которые можно снимать и добавлять при необходимости.

РАЗРАБОТАНЫ ДЛЯ ВАШЕЙ БЕЗОПАСНОСТИ

Мы заслуженно имеем репутацию производителя надежной техники, поэтому наши бамперы были испытаны на соответствие требованиям по коррозионной устойчивости и защите от ударов. Все бамперы имеют электростатическую окраску, а также на бамперы с верхним покрытием изнутри и снаружи нанесено антикоррозионное покрытие. Конкуренты используют только верхнее покрытие.

СОЗДАНЫ ДЛЯ ВАШЕЙ ТЕХНИКИ

Мы считаем, что дополнительное оборудование должно учитываться на всех этапах разработки техники — от проектирования до производства. Бамперы Can-Am сочетают в себе стиль и функциональность, обеспечивают надежную защиту вашей техники и обладают эстетичным внешним видом. Поскольку точки крепления были заложены еще на этапе проектирования, обеспечивается простота установки и не требуется внесение изменений в конструкцию.





БЕССТРАШНО
ПРЕОДОЛЕВАЙТЕ
ПРЕПЯТСТВИЯ НА
МАРШРУТЕ, УСТАНОВИВ
НАШУ МОЩНУЮ ЗАЩИТУ.
В НЕЙ ВЫ МОЖЕТЕ БЫТЬ
УВЕРЕНЫ.

ПЕРЕДНИЙ БАМПЕР TRAIL

- Изготовлен из особо прочных стальных труб диаметром 3,8 см.
- Дополняет стандартный бампер, обеспечивая большую площадь защиты и значительно повышая защищенность на бездорожье.
- Антикоррозийная обработка внутренних и внешних поверхностей и надежное порошковое верхнее покрытие.
- Предусмотрены точки крепления для фар.

Maverick Trail, Maverick Sport, Maverick Sport MAX

■ 715003680 • Черного цвета

■ 715003681 • Желтого цвета (Sunburst Yellow) **НОВИНКА**

ЗАДНИЙ БАМПЕР TRAIL

- Задний бампер изготовлен из особо прочных стальных труб диаметром 3,8 см.
- Обеспечивает защиту кузова мотовездехода и выхлопной системы.
- Антикоррозийная обработка внутренних и внешних поверхностей и надежное порошковое верхнее покрытие.

Maverick Trail, Maverick Sport, Maverick Sport MAX

■ 715003683 • Черного цвета

■ 715003684 • Желтого цвета (Sunburst Yellow) **НОВИНКА**





БОКОВАЯ
ЗАЩИТА
ПЕРЕДНЕЙ
ЧАСТИ КУЗОВА

ПЕРЕДНИЙ
БАМПЕР TRAIL

ЗАЩИТА
ПРОЕМА
ВЕТРОВОГО
СТЕКЛА

ЗАЩИТА ПОРОГОВ

- Изготовлены из особо прочных стальных труб диаметром 3,8 см.
- Антикоррозийная обработка внутренних и внешних поверхностей и надежное порошковое верхнее покрытие.
- Обеспечивают защиту порогов мотовездехода, а также защиту ходовой части при наезде на крупные препятствия.
- В комплект поставки входят два изделия.

Maverick Trail, Maverick Sport (кроме X rc)

■ 715003689 • Черного цвета

■ 715005228 • Желтого цвета (Sunburst Yellow) **НОВИНКА**

Maverick Sport MAX

■ 715004754 • Черный **НОВИНКА**





ВСЕСТОРОННЯЯ ПРОЧНАЯ И СТИЛЬНАЯ ЗАЩИТА

ЗАЩИТА
ПОРОГОВ

ЗАДНИЙ
БАМПЕР TRAIL

СМОТРИ ВИДЕО
CAN-AMOFFROAD.COM

БОКОВАЯ ЗАЩИТА ПЕРЕДНЕЙ ЧАСТИ КОРПУСА

- Изготовлены из особо прочных стальных труб диаметром 3,8 см.
- Антикоррозийная обработка внутренних и внешних поверхностей и надежное порошковое верхнее покрытие.
- Обеспечивает дополнительную защиту передней части мотовездехода.
- Для установки требуется передний бампер Trail (несовместима с передним бампером Rancher).
- В комплект поставки входят два изделия.

Maverick Trail, Maverick Sport, Maverick Sport MAX

■ 715004912 • Черного цвета

■ 715005230 • Желтого цвета (Sunburst Yellow) **НОВИНКА**



ПЕРЕДНИЙ БАМПЕР RANCHER

- Изготовлен из особо прочных стальных труб диаметром 3,8 см. Идеально подходит для фермеров и лесных хозяйств.
- Антикоррозийная обработка внутренних и внешних поверхностей и надежное порошковое верхнее покрытие.
- Обеспечивает полную защиту передней части и фар.
- Съёмная защита радиатора для установки фар.
- Брутальный внешний вид.

Maverick Trail, Maverick Sport, Maverick Sport MAX

715004303

ЗАДНИЙ БАМПЕР RANCHER

- Изготовлен из особо прочных стальных труб диаметром 3,8 см. Идеально подходит для фермеров и лесных хозяйств.
- Антикоррозийная обработка внутренних и внешних поверхностей и надежное порошковое верхнее покрытие.
- Полностью закрывает заднюю часть мотовездехода и имеет встроенную защиту задних фонарей.

Maverick Trail, Maverick Sport, Maverick Sport MAX

715004304





ПОДКРЫЛКИ 2"

ЗАЩИТА ЗАДНИХ
ФОНАРЕЙ

КРЕПЛЕНИЕ ДЛЯ
ЗАПАСНОГО КОЛЕСА

КРЕПЛЕНИЕ ДЛЯ ЗАПАСНОГО КОЛЕСА

- Служит для хранения запасного колеса.
- Обеспечивает быстрое снятие колеса.
- Может использоваться для колес диаметром до 30 дюймов (колесо в комплект поставки не входит).
- При установленном заднем бампере не затрудняет доступ в багажное отделение.
- Изготовлено из особо прочных стальных труб диаметром 3,8 см.
- Антикоррозийная обработка внутренних и внешних поверхностей и надежное порошковое верхнее покрытие.
- На него может быть закреплен домкрат (715001719) с помощью такелажных ремней с храповиком для запасного колеса (280000606).
- Для установки необходим задний бампер Trail (715003683) или задний бампер Rancher (715004304).

Maverick Trail, Maverick Sport, Maverick Sport MAX
715004471

НОВИНКА ПОДКРЫЛКИ 2" (51 ММ)

- Увеличенные подкрылки выполнены из полипропилена литьем под давлением.
- Предотвращают попадание мусора и грязи в мотовездеход.
- Простая и быстрая установка.
- В комплект поставки входят расширители передних и задних колесных арок, монтажный крепеж и задние подкрылки (715004404).
- Увеличивают габаритную ширину на 8,9 см.

Maverick Trail
715004958



ЗАЩИТА ЗАДНИХ ФОНАРЕЙ

- Антикоррозийная обработка и прочное порошковое покрытие.
- Брутальный стиль, агрессивный облик.
- В комплект поставки входят два изделия.
- Не соответствует требованиям ЕС.

Maverick Trail, Maverick Sport, Maverick Sport MAX
715003692



НОВИНКА ЗАДНИЕ РАСШИРИТЕЛИ ПОДКРЫЛКОВ

- Предотвращают попадание грязи и мусора на задние фонари, тем самым сохраняя их заметность. Могут устанавливаться вместе с подкрылками 2 дюйма (715003625) или со стандартными подкрылками на модели Maverick Sport для предотвращения попадания грязи и мусора в багажное отделение.
- Выполнены из полипропилена литьем под давлением для обеспечения наилучшей посадки и эстетичного внешнего вида.
- В комплект поставки входят два изделия.
- Включает в себя подкрылки 2 дюйма (715004958) и расширители подкрылков (715004462).

Maverick Trail, Maverick Sport, Maverick Sport MAX
715004404



**ПРОЧНАЯ
И СТИЛЬНАЯ
ЗАЩИТА
ПРОЕМА
ВЕТРОВОГО
СТЕКЛА**



НОВИНКА ПОДКРЫЛКИ 3" (76 ММ)

- Подкрылки выполнены из полипропилена литьем под давлением.
- Предотвращают попадание мусора и грязи в мотовездеход.
- Простая и быстрая установка.
- В комплект входят передние и задние расширители и необходимый крепеж.
- Увеличивают габаритную ширину на 15,3 см в случае моделей Maverick Trail.
- Стандартное оборудование на моделях Maverick Sport.

Maverick Trail, Maverick Sport, Maverick Sport Max
715004959



НОВИНКА РАСШИРИТЕЛИ ПОДКРЫЛКОВ

- Благодаря этим расширителям увеличенного размера, также оснащенным задними расширителями (715004404) для дополнительной защиты от грязи и снега (особенно при использовании комплектов гусениц), предотвращается попадание вылетающей из-под колес грязи в водителя и пассажира, а также повреждение мотовездехода.
- Выполнены из полипропилена литьем под давлением для обеспечения наилучшей посадки и эстетичного внешнего вида.
- Несовместимы с подкрылками 2 дюйма (715004958). В комплект поставки входят расширители передних и задних подкрылков.
- На Maverick Trail должны использоваться с подкрылками 3 дюйма (76 мм) (715004959).
- Стандартное оборудование для моделей Maverick Sport X mr.

Maverick Trail, Maverick Sport, Maverick Sport MAX
715004462



НОВИНКА ЗАЩИТА ПРОЕМА ВЕТРОВОГО СТЕКЛА

- Стальная защита идеально совпадает со стилем мотовездехода.
- Антикоррозийная обработка внутренних и внешних поверхностей и надежное порошковое верхнее покрытие.
- Обеспечивает дополнительную защиту, предотвращая проникновение крупных объектов в кабину.
- Выполненная из труб конструкция не снижает обзорность и не дает «слепых зон».
- Несовместима с ветровыми стеклами и мягкими панелями дверей.

Maverick Trail, Maverick Sport, Maverick Sport MAX
715003872



ЗАЩИТА РАДИАТОРА

- Металлический сетчатый экран, устанавливаемый перед радиатором, обеспечивает защиту от камней и веток.
- Не рекомендуется использовать зимой.

Maverick Trail, Maverick Sport, Maverick Sport MAX
715003700

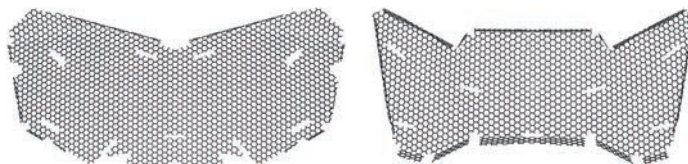

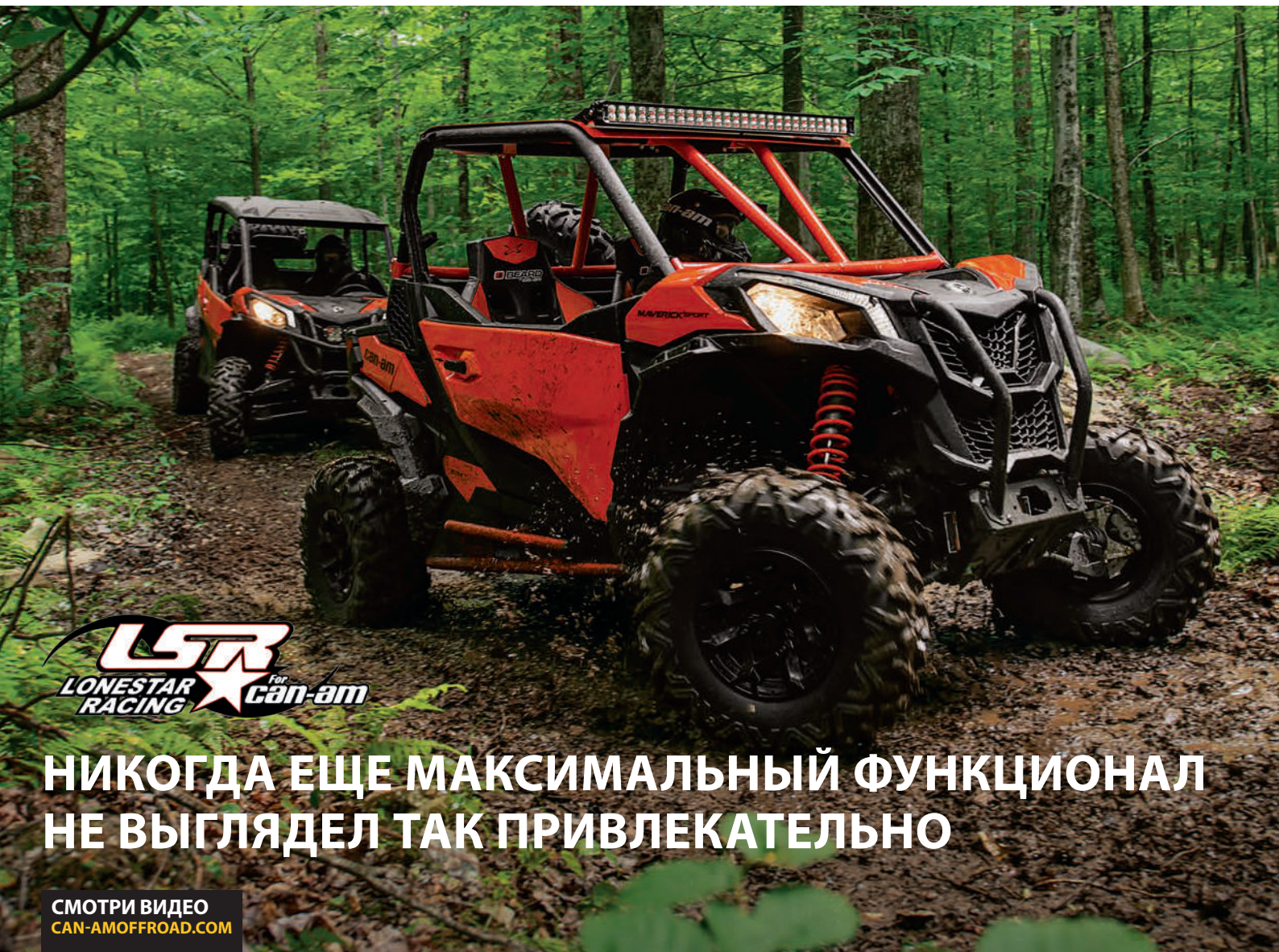

НИКОГДА ЕЩЕ МАКСИМАЛЬНЫЙ ФУНКЦИОНАЛ НЕ ВЫГЛЯДЕЛ ТАК ПРИВЛЕКАТЕЛЬНО

СМОТРИ ВИДЕО
CAN-AMOFFROAD.COM



НОВИНКА ПЕРЕДНИЙ БАМПЕР LONESTAR RACING

- Созданный для гонок согласно стандартам прочности бренда LoneStar Racing, данный стильный аксессуар также улучшит внешний вид мотовездехода.
- Изготовлен из стальных труб диаметром 3,8 см и защищен прочным порошковым покрытием.
- Торцевые заглушки с логотипом LoneStar Racing.
- Совместим с лебедками с синтетическим тросом и направляющим клюзом.

Maverick Trail, Maverick Sport, Maverick Sport MAX

- 715005131 • Черного цвета
- 715004871 • Фирменный красный Can-Am



НОВИНКА ЗАДНИЙ БАМПЕР LONESTAR RACING

- Созданный для гонок согласно стандартам прочности бренда LoneStar Racing, данный стильный аксессуар также улучшит внешний вид мотовездехода.
- Изготовлен из стальных труб диаметром 3,8 см и защищен прочным порошковым покрытием.
- Торцевые заглушки с логотипом LoneStar Racing.
- Обеспечивает дополнительную защиту задней части кузова и выхлопной системы в сложных условиях движения.

Maverick Trail, Maverick Sport, Maverick Sport MAX

- 715005133 • Черного цвета
- 715004873 • Фирменный красный Can-Am

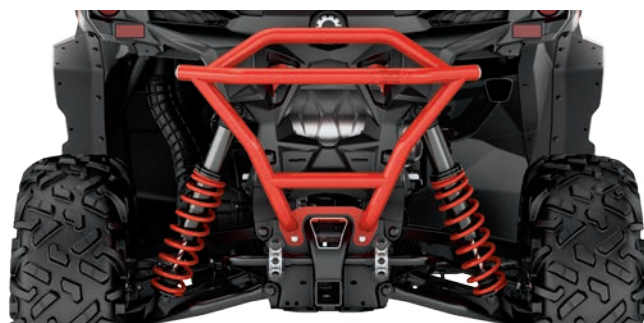

Некоторые из представленных моделей могут быть недоступны или не сертифицированы в вашей стране. За информацией, относящейся к вашему региону, обратитесь к вашему дилеру BRP.



НОВИНКА ЗАЩИТА ПЕРЕДНЕГО ПРОСТРАНСТВА КАБИНЫ LONESTAR RACING

- Созданный для гонок согласно стандартам прочности бренда Lonestar Racing, данный стильный аксессуар также улучшит внешний вид мотовездехода.
- Изготовлена из стальных труб диаметром 3,8 см и защищена прочным порошковым покрытием.
- Обеспечивает дополнительную защиту водителя и пассажира.
- Совместима с алюминиевой крышей Lonestar Racing.
- Несовместима с ветровыми стеклами, тентом бимины с солнцезащитным козырьком и спортивной крышей.

Maverick Trail, Maverick Sport, Maverick Sport MAX

■ 715005132 • Черного цвета

■ 715004872 • Фирменный красный Can-Am



НОВИНКА ЗАЩИТА ЗАДНЕГО ПРОСТРАНСТВА КАБИНЫ LONESTAR RACING

- Созданный для гонок согласно стандартам прочности бренда Lonestar Racing, данный стильный аксессуар также улучшит внешний вид мотовездехода.
- Изготовлена из стальных труб диаметром 3,8 см и защищена прочным порошковым покрытием.
- Обеспечивает дополнительную защиту водителя и пассажира.
- Несовместима со спортивной крышей, задними панелями и окнами, крышкой багажника All-Terrain.

Maverick Trail, Maverick Sport
Несовместима с предварительным циклонным фильтром S&B

■ 715005134 • Черного цвета

■ 715004874 • Фирменный красный Can-Am

Maverick Trail, Maverick Sport
Совместима с предварительным циклонным фильтром S & B

(не показан)

■ 715005413 • Черного цвета

■ 715005414 • Фирменный красный Can-Am

Maverick Sport MAX
Совместима с предварительным циклонным фильтром S&B

■ 715005420 • Черного цвета

■ 715005421 • Фирменный красный Can-Am



715004874



715005420



НОВИНКА ЗАЩИТА ПОРОГОВ LONESTAR RACING

- Созданный для гонок согласно стандартам прочности бренда Lonestar Racing, данный стильный аксессуар также улучшит внешний вид мотовездехода.
- Изготовлена из стальных труб диаметром 3,8 см, защищена прочным порошковым покрытием и имеет вставки из алюминия 3 мм.
- Торцевые заглушки с логотипом Lonestar Racing.
- Обеспечивает защиту бортов мотовездехода при наезде на крупные препятствия.
- В комплект поставки входят два изделия.

Maverick Trail, Maverick Sport (кроме Maverick Sport MAX X rc)

■ 715005135 • Черного цвета

■ 715004875 • Фирменный красный Can-Am

■ 715004893 • Фирменный красный Can-Am **НОВИНКА**



715004875



715004893



НОВИНКА ДЕРЖАТЕЛЬ ЗАПАСНОГО КОЛЕСА LONESTAR RACING

- Гоночный аксессуар для тех райдеров, кто считает, что наличие плана Б отличает профессионала от любителя.
- Надежно удерживает колесо в любых, даже самых сложных маршрутах.
- Изготовлен из стальных труб диаметром 3,8 см и защищен прочным порошковым покрытием.
- Простая установка на каркас безопасности с помощью болтов.
- Может использоваться для колес диаметром до 27 дюймов.
- Колесо в комплект поставки не входит.
- Несовместим с крышкой багажника All-Terrain, фиксированным задним бортом, багажной площадкой LinQ и ограждением багажной площадки LinQ.
- Несовместим с поворотной платформой LinQ.

Maverick Trail, Maverick Sport, Maverick Sport MAX

■ 715005136 • Черного цвета

■ 715004876 • Фирменный красный Can-Am



НОВИНКА ПЛАСТИНА ДЛЯ НОМЕРА УЧАСТНИКА СОРЕВНОВАНИЯ LONESTAR RACING

- Созданная на основе богатого гоночного наследия Lonestar, эта пластина для номера позволит выделить вас победителя других участников.
- Включает в себя пару прочных алюминиевых пластин для номера.
- Создайте персонализированную табличку с номером с помощью SCS Unlimited.
- Несовместима с крышкой багажника All-Terrain.

Maverick Trail, Maverick Sport, Maverick Sport MAX

715004878



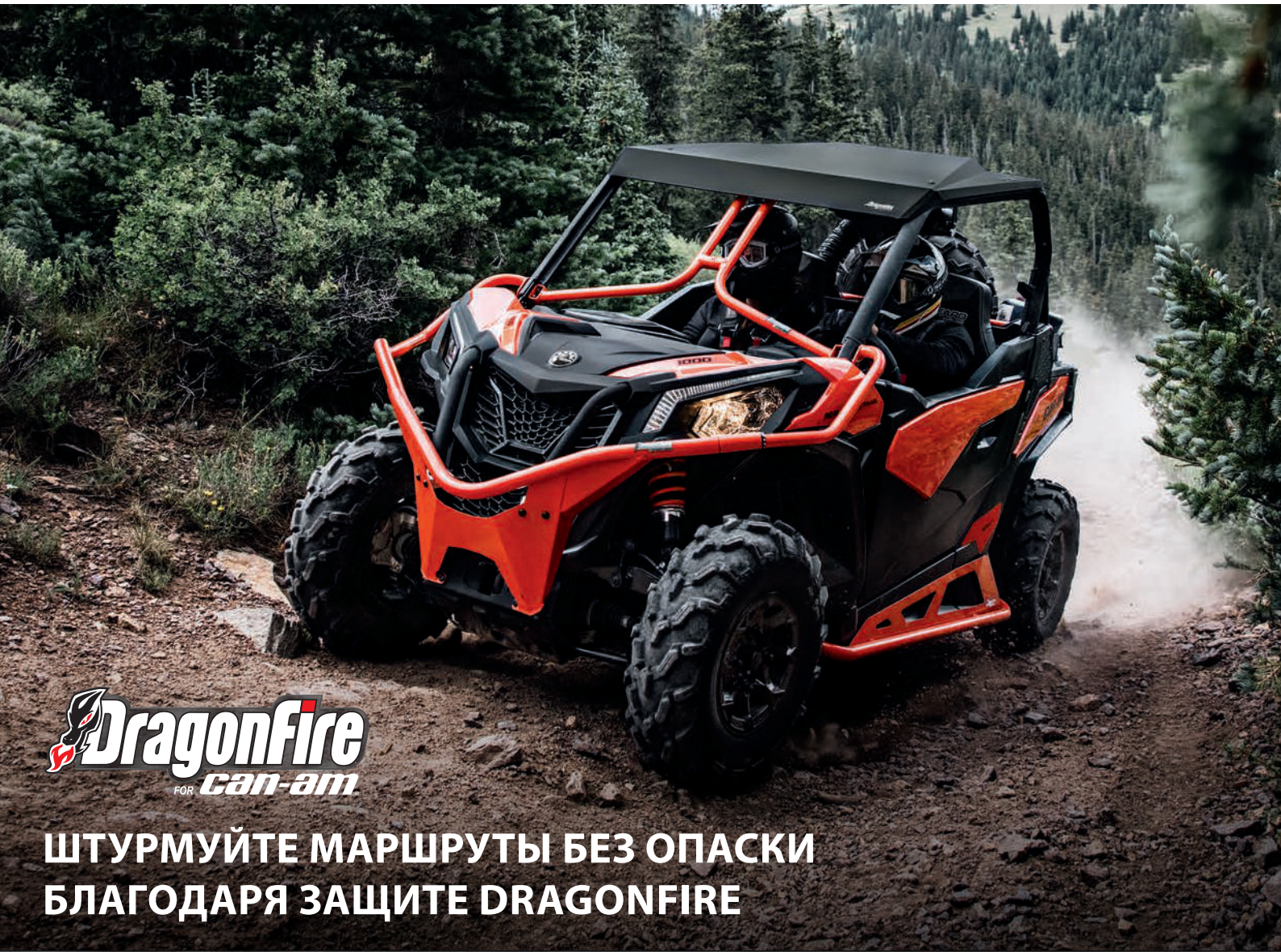

ШТУРМУЙТЕ МАРШРУТЫ БЕЗ ОПАСКИ БЛАГОДАРЯ ЗАЩИТЕ DRAGONFIRE



ПЕРЕДНИЙ БАМПЕР DRAGONFIRE

- Изготовлен из стальных труб диаметром 3,8 см и защищен прочным порошковым покрытием. Также усилен стальной пластиной толщиной 2,3 мм.
- Обеспечивает защиту вашей техники.
- Плавные линии соответствуют стилю кузова мотовездехода и значительно улучшают внешний облик техники.
- Идеально сочетается с интегрированной защитой передней части кузова DragonFire.
- Торцевые заглушки с логотипом DragonFire.
- Несовместим с передним тягово-сцепным устройством.
- Включает в себя кронштейны для установки дополнительных фар.

Maverick Trail, Maverick Sport, Maverick Sport MAX

■ 715004456 • Фирменный красный Can-Am ■ 715005128 • Черного цвета **НОВИНКА**



ЗАДНИЙ БАМПЕР DRAGONFIRE

- Изготовлен из стальных труб диаметром 3,8 см и защищен прочным порошковым покрытием. Также усилен стальной пластиной толщиной 2,3 мм.
- Обеспечивает защиту вашей техники.
- Плавные линии соответствуют стилю кузова мотовездехода и значительно улучшают внешний облик техники.
- Торцевые заглушки с логотипом DragonFire.

Maverick Trail, Maverick Sport, Maverick Sport MAX

■ 715004457 • Фирменный красный Can-Am ■ 715005129 • Черного цвета **НОВИНКА**





ЗАЩИТА ПРОЕМА ВЕТРОВОГО СТЕКЛА DRAGONFIRE

- Изготовлена из стальных труб диаметром 3,2 см, защищенных прочным порошковым покрытием.
- Обеспечивает дополнительную защиту водителя и пассажира.
- Уникальная конструкция с соединением центральных элементов меньше ограничивает обзор.
- Плавные линии соответствуют стилю кузова мотовездехода и значительно улучшают внешний облик техники.
- Совместима со всеми ветровыми стеклами из поликарбоната.
- Несовместима со стеклянными ветровыми стеклами, тентом бимини и спортивными крышами.

Maverick Trail, Maverick Sport, Maverick Sport MAX

■ 715004455 • Фирменный красный Can-Am ■ 715005126 • Черного цвета **НОВИНКА**



ИНТЕГРИРОВАННАЯ ЗАЩИТА ПЕРЕДНЕЙ ЧАСТИ КОРПУСА DRAGONFIRE

- Изготовлена из стальных труб диаметром 3,8 см, защищенных прочным порошковым покрытием.
- Обеспечивает полную защиту фронтальной и боковой поверхности передней части кузова.
- Плавные линии соответствуют стилю кузова мотовездехода и значительно улучшают внешний облик техники.
- Для установки необходимо наличие переднего бампера DragonFire.
- В комплект поставки входят два изделия.

Maverick Trail, Maverick Sport, Maverick Sport MAX

■ 715004801 • Красный Can-Am ■ 715005127 • Черный **НОВИНКА**



ДЕРЖАТЕЛЬ ЗАПАСНОГО КОЛЕСА DRAGONFIRE

- Изготовлен из стальных труб диаметром 3,8 см, защищенных прочным порошковым покрытием.
- Плавные линии соответствуют стилю кузова мотовездехода и значительно улучшают внешний облик техники.
- Легко устанавливается на каркас безопасности.
- Может использоваться для колес диаметром до 28 дюймов (колесо в комплект поставки не входит).
- Для крепления колеса используется стандартная схема расположения колесных гаек.
- Несовместим с поворотной платформой LinQ (715004708), багажником All-Terrain, грузовой фарой и аксессуарами LinQ, устанавливаемыми в грузовой платформе.

Maverick Trail, Maverick Sport, Maverick Sport MAX

■ 715004443 • Красный Can-Am ■ 715005125 • Черный **НОВИНКА**



ЗАЩИТА ПОРОГОВ DRAGONFIRE

- Изготовлена из стальных труб диаметром 3,2 см, защищенных прочным порошковым покрытием.
- Плавные линии соответствуют стилю кузова мотовездехода и значительно улучшают внешний облик техники.
- Защищает ходовую часть, не уменьшая при этом дорожный просвет.
- На боковую поверхность кузова заходят стальные пластины толщиной 2,3 мм для дополнительной защиты.
- В комплект поставки входят два изделия.

Maverick Trail, Maverick Sport (кроме X rc)

■ 715003690 • Красный Can-Am ■ 715005130 • Черный **НОВИНКА**

Maverick Sport MAX

■ 715005160 • Черный **НОВИНКА**





НОВИНКА ПОПЕРЕЧИНА ДЛЯ КРЕПЛЕНИЯ ЧЕТЫРЕХТОЧЕЧНЫХ РЕМНЕЙ БЕЗОПАСНОСТИ

- Позволяет установить четырехточечные ремни безопасности для водителя и переднего пассажира на модели Maverick Sport Max.
- Если установлена поперечина для крепления четырехточечных ремней безопасности, такие четырехточечные ремни безопасности необходимо установить как для водителя, так и для переднего пассажира.

Maverick Sport MAX

715004847



4-ТОЧЕЧНЫЕ РЕМНИ БЕЗОПАСНОСТИ

- Эксклюзивная конструкция контроля перегрузки (патентная заявка находится на рассмотрении) поглощает дополнительную энергию при столкновении.
- Обеспечивают высокий уровень комфорта при движении.
- Простое пристегивание и отстегивание.
- Не соответствует требованиям ЕС.
- Соответствует требованиям ассоциации владельцев мотовездеходов для активного отдыха (ROHVA).
- Поперечина для крепления 4-точечных ремней безопасности необходима для передних сидений на моделях Max.

Maverick Trail, Maverick Sport, Maverick Sport MAX

715004234 • Водительские

715004235 • Пассажирские

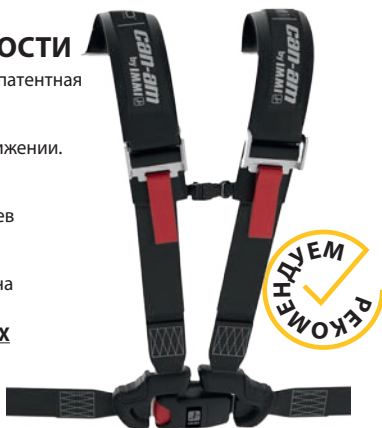

НАКЛАДКИ НА ПЛЕЧЕВЫЕ ВЕТКИ РЕМНЕЙ БЕЗОПАСНОСТИ

- Обеспечивают дополнительный комфорт во время движения, не допуская натирания ремнем шеи или плеч.
- Подходят для 3-точечных ремней безопасности.
- Легко устанавливаются с помощью липучки Velcro.
- Логотип Can-Am.
- В комплект поставки входят два изделия для водителя и пассажира.

Maverick Trail, Maverick Sport, Maverick Sport MAX

715002894



СПОРТИВНЫЕ СИДЕНЬЯ BEARD

- Настоящие спортивные водительское и пассажирское сиденье.
- Разработаны специально для мотовездеходов SSV.
- Обеспечивают комфортную посадку водителя и пассажира в самых сложных условиях движения.
- Надежно удерживают водителя и пассажира, благодаря чему достигается высочайший комфорт и надежная посадка.
- На сварной стальной раме размещается анатомически формованный пеноматериал. В качестве обивки используется высококачественный судовой винил, который не только сохраняет свои прочностные характеристики в любых условиях эксплуатации, но и обладает плеснеустойчивостью и светопрочностью.
- Улучшает внешний вид мотовездехода.
- Дополнительные крепления сидений не требуются.
- В комплект поставки входят два изделия.

Maverick Trail, Maverick Sport, Maverick Sport MAX (задние сиденья только на модели MAX)

■ 715004459 • Черный

■ 715004460 • Красный Can-Am

Maverick Sport MAX (передние сиденья)

■ 715004894 • Черный **НОВИНКА**

■ 715004895 • Красный Can-Am **НОВИНКА**



**СПРОЕКТИРОВАНЫ
ДЛЯ ТЕХ, КТО
ВСЕГДА ИЩЕТ
БОЛЬШЕГО.**

ОСНАЩЕНИЕ ВАШЕГО
MAVERICK
ДОПОЛНИТЕЛЬНЫМ
МЕСТОМ ДЛЯ БАГАЖА

СДЕЛАЕТ
ПОГРУЗКУ ПРОЩЕ,
А ПУТЕШЕСТВИЕ
ИНТЕРЕСНЕЕ



КРЫШКА БАГАЖНИКА ALL-TERRAIN

- Превратите багажное отделение в полностью закрытый отсек, защищенный от любых погодных явлений.
- Газовые упоры облегчают открывание.
- Встроенные места крепления на крышке багажника для плафона освещения (715002455) продаются отдельно.
- Невероятно прочная конструкция, изготовленная методом центробежной формовки.
- На крышку или внутрь нее могут быть установлены аксессуары LinQ.
- Для установки на крышку багажника требуется комплект грузового основания LinQ (860201806).

Maverick Trail, Maverick Sport, Maverick Sport MAX
715003701



ФИКСИРОВАННЫЙ ЗАДНИЙ БОРТ

- Прочная конструкция, изготовленная методом центробежной формовки.
- Перекрывает заднее багажное отделение и надежно удерживает груз на месте.
- Соответствует стилю мотовездехода.

Maverick Trail, Maverick Sport, Maverick Sport MAX
715004357





СМОТРИ ВИДЕО
CAN-AMOFFROAD.COM

LinQ
SYSTEM™

НОВИНКА ЯЩИК ДЛЯ ИНСТРУМЕНТА LinQ

- Выполненная с высокой точностью конструкция из полиэтилена высокой плотности отличается прочностью и износостойкостью.
- Максимальная вместимость 19 л.
- Погодозащищенное исполнение, герметичность и запираемая на замок крышка.
- Быстрое снятие/установка без использования инструмента.
- Все преимущества продукции LinQ — просто, быстро, безопасно.
- Включает в себя комплект грузового основания LinQ (860201806).
- Для установки в заднем багажном отделении требуется установочный комплект основания LinQ (715004461).
- Для установки на месте сиденья переднего пассажира требуется комплект основания для пассажирского сиденья LinQ (715003951).

Maverick Trail, Maverick Sport, Maverick Sport MAX
715004301



LinQ
SYSTEM™

ХОЛОДИЛЬНИК LinQ 16 л

- Все преимущества продукции LinQ — просто, быстро, безопасно.
- Исключительно прочная и надежная конструкция, изготовленная методом центробежной формовки.
- Высококачественная термоизоляция из пеноматериала обеспечивает оптимальную сохранность льда внутри корпуса.
- Использует систему креплений LinQ (патенты США 8777531 и 8875830).
- Быстрое снятие/установка без использования инструмента.
- Для установки требуется комплект грузового основания LinQ (860201806).
- Для установки в заднем багажном отделении требуется установочный комплект основания LinQ (715004461), а для установки на месте пассажирского сиденья — комплект основания для пассажирского сиденья LinQ (715003951).

Maverick Trail, Maverick Sport, Maverick Sport MAX
295100698



LinQ
SYSTEM™

ПОЛУЖЕСТКИЙ ГРУЗОВОЙ КОФР LinQ 21 л

- Все преимущества продукции LinQ — просто, быстро, безопасно.
- Полу жесткий расширяемый кофр.
- Объем 21 л.
- Использует систему креплений LinQ (патенты США 8777531 и 8875830).
- Быстрое снятие/установка без использования инструмента.
- Включает в себя комплект грузового основания LinQ (860201806).
- Для установки в заднем багажном отделении требуется установочный комплект основания LinQ (715004461), а для установки на месте пассажирского сиденья — комплект основания для пассажирского сиденья LinQ (715003951).

Maverick Trail, Maverick Sport, Maverick Sport MAX
860201740



НОВИНКА ПОТОЛОЧНЫЕ СУМКИ

- Погодозащищенные сумки надежно удерживают груз во время поездки.
- В комплект входят 2 мягкие потолочные сумки, устанавливаемые на трубчатую раму, расположенную между каркасом безопасности и крышей.
- Суммарный объем 9 л.
- Для установки необходимо наличие тента бимини с солнцезащитным козырьком или спортивной крыши.

Maverick Trail, Maverick Sport, Maverick Sport MAX
715005018



НОВИНКА СУМКА ДЛЯ ПЛЕЧЕВОЙ ЗОНЫ

- Погодозащищенная полу жесткая сумка надежно и безопасно удерживает груз во время поездки.
- Сумка крепится в неиспользуемом пространстве между сиденьями и увеличивает объем перевозимого груза.
- Объем 10,5 л.
- Несовместима с сиденьями Beard.

Maverick Trail, Maverick Sport, Maverick Sport MAX
715005019





БАГАЖНАЯ СУМКА LinQ PREMIUM ПРОИЗВОДСТВА OGIO

- Благодаря системе LinQ для установки и снятия не требуются инструменты.
- Полужесткая багажная сумка объемом 65 л идеально подходит для перевозки всего, что нужно в дороге.
- Пряжка и эластичная застежка с резиновым уплотнением, защищающим от попадания пыли в кофр.
- Крышка с 3 секциями дает доступ в разные отделения сумки.
- Внутренние разделители позволяют оптимально организовать содержимое сумки.
- Для установки требуется багажная площадка с креплениями LinQ (715003702) или поворотная платформа LinQ (715004708).

Maverick Trail, Maverick Sport, Maverick Sport MAX

■ 715002923 • Черный

■ 715003248 •

Камуфляжная расцветка (Mossy Oak Break-Up Country Camo)



ВНУТРЕННИЕ РАЗДЕЛИТЕЛИ ПОЗВОЛЯЮТ ОПТИМАЛЬНО ОРГАНИЗОВАТЬ СОДЕРЖИМОЕ СУМКИ



ГРУЗОВОЙ КОРОБ LinQ (45 Л)

- Оснащен креплениями LinQ для быстрой установки и снятия.
- Надежно удерживает груз при транспортировке.
- Для установки требуется багажная площадка с креплениями LinQ (715003702) или поворотная платформа LinQ (715004708).

Maverick Trail, Maverick Sport, Maverick Sport MAX

715003879



КОФР LinQ 86 Л

- Оснащен креплениями LinQ для быстрой установки и снятия.
- Запираемый короб в погодозащищенном исполнении.
- Надежно удерживает груз при транспортировке.
- Для установки требуется багажная площадка с креплениями LinQ (715003702) или поворотная платформа LinQ (715004708).

Maverick Trail, Maverick Sport, Maverick Sport MAX

715002474



КОМПЛЕКТ ОСНОВАНИЯ LinQ ДЛЯ ПАССАЖИРСКОГО СИДЕНЬЯ

- Комплект основания LinQ для пассажирского сиденья устанавливаются на раме пассажирского сиденья под подушкой.
- Дает возможность установить совместимые аксессуары LinQ внутри кабины.
- Если комплект основания LinQ не используется, подушку сиденья можно установить на место поверх него.

Maverick Trail, Maverick Sport, Maverick Sport MAX

715003951



КОМПЛЕКТ ГРУЗОВОГО ОСНОВАНИЯ LinQ

- Уникальное крепление, используемое для монтажа любого дополнительного оборудования системы LinQ.
- Включает в себя: 2 грузовых основания LinQ и крепеж.

Maverick Trail, Maverick Sport, Maverick Sport MAX

860201806



УСТАНОВОЧНЫЙ КОМПЛЕКТ ОСНОВАНИЯ LinQ

- Необходим для установки комплекта грузового основания LinQ в багажном отделении.

Maverick Trail, Maverick Sport, Maverick Sport MAX

715004461



СМЕННЫЙ ЭЛЕМЕНТ LinQ

- Уникальное крепление, используемое для монтажа любого дополнительного оборудования системы LinQ.
- Для установки и снятия не требуются инструменты.
- В комплект поставки входят два изделия.

Maverick Trail, Maverick Sport, Maverick Sport MAX

715001707



ГРУЗОВОЙ КОРОБ LinQ 124 Л

- Оснащенный системой LinQ задний багажный короб устанавливается и снимается за секунды.
- Вместимость короба составляет 124 л, а его внутреннее пространство не имеет перегородок, что увеличивает полезный объем и облегчает доступ к содержимому.
- Изготовлен из литого под давлением полиэтилена. В наиболее ответственных участках выполнено усиление.
- Полностью герметичная крышка обеспечивает защиту груза от пыли, влаги и погодных явлений.
- Сменные панели для грузового короба представлены во множестве цветовых решений для обеспечения полного соответствия расцветке вашего мотовездехода (приобретаются отдельно).
- Для установки требуется багажная площадка с креплениями LinQ (715003702) или поворотная платформа LinQ (715004708).

Maverick Trail, Maverick Sport, Maverick Sport MAX

715001747 • Черный (в состав входят задние фонари)

Европейская версия (соответствует требованиям ЕС)

715001748 (без задних фонарей)



ЦВЕТНЫЕ ПАНЕЛИ ДЛЯ ГРУЗОВОГО КОРОБА LinQ (124 Л)

• Цветные панели обеспечивают соответствие цвета короба LinQ 124 л цвету вашего мотовездехода.

Maverick Trail, Maverick Sport, Maverick Sport MAX

- 715001391 • Черный
- 715001392 • Желтый
- 715001395 • Красный
- 715002481 • Белый

■ 715002480 • Светло-серый

■ 715002984 • Синий

■ 715002985 • Салатовый

■ 715002986 • Красный Can-Am

Европейская версия (соответствует требованиям ЕС)

• Без задних фонарей

- 715001397 • Черный
- 715001398 • Желтый

■ 715002482 • Светло-серый

□ 715002483 • Белый



ГРУЗОВОЙ КОРОБ LinQ 43 Л С АУДИОСИСТЕМОЙ

- Недорогой способ взять с собой в следующую поездку не только необходимый груз, но и любимые мелодии.
- Поскольку установка осуществляется на грузовую платформу, не уменьшается объем внутреннего пространства кабины. Громкость звучания позволяет слушать музыку при движении со средней скоростью.
- Быстроразъемный. Обеспечивает безопасную перевозку груза.
- В крышку встроены приемник с поддержкой Bluetooth и динамики размером 16,5 см.
- Для защиты аккумулятора служит функция автоматического выключения системы после 10 минут бездействия.
- Панель управления с подсветкой превосходно подходит для ночных поездок.
- Водостойкое исполнение динамиков.
- Для установки требуется багажная площадка с креплениями LinQ (715003702) или поворотная платформа LinQ (715004708).

Maverick Trail, Maverick Sport, Maverick Sport MAX

715003018



**ГРУЗОВОЙ КОРОБ?
АУДИОСИСТЕМА?
ЭТО УНИВЕРСАЛЬНОСТЬ
СИСТЕМЫ LinQ, УМНОЖЕННАЯ
НА ПЕРЕДОВОЙ ОПЫТ МАРКИ
CAN-AM!**

БАГАЖНАЯ СУМКА

Прочная багажная сумка с дождевиком, обеспечивающим защиту от погодных явлений.

Maverick Trail, Maverick Sport, Maverick Sport MAX

280000539



ДОЖДЕВИК ОБЕСПЕЧИВАЕТ ДОПОЛНИТЕЛЬНУЮ ЗАЩИТУ



БАГАЖНЫЙ МЕШОК 10 Л

Погодозащищенный мешок со сворачивающимся верхом надежно защитит перевозимый груз.

Maverick Trail, Maverick Sport, Maverick Sport MAX

269502121



ДЕРЖАТЕЛЬ ИНСТРУМЕНТА LinQ

- Многофункциональный держатель инструмента.
- Удобный поворотный держатель позволяет закреплять инструменты под любым углом.
- В комплект поставки входят два изделия.
- Для установки грузовой платформы требуется установочный комплект основания LinQ (715004461) и комплект грузового основания LinQ (860201806).

Maverick Trail, Maverick Sport, Maverick Sport MAX

715003059



СУМКА-ХОЛОДИЛЬНИК

- Сумка изготовлена из прочного полотна.
- Оснащается ручками для переноски и съемным наплечным ремнем.
- Термоизоляция выполнена из пеноматериала. Внутренняя часть сумки изготовлена из водоотталкивающего материала.
- Объем 4,5 л.

Maverick Trail, Maverick Sport, Maverick Sport MAX

715003728



МЯГКАЯ БАГАЖНАЯ СУМКА

(без иллюстрации)

- 3-секционная сумка.
- Обеспечивает перевозку экипировки в погодозащищенной сумке.
- Мягкая багажная сумка объемом 45 л спроектирована с учетом конструкции задней части мотовездехода для получения максимального полезного объема.

Maverick Trail, Maverick Sport, Maverick Sport MAX

■ 715003759 • Черный



СМОТРИ ВИДЕО
CAN-AMOFFROAD.COM



РУЖЕЙНЫЙ КОФР GUN BOOT IMPACT KOLPIN

- Компактная конструкция, выполненная в фирменном стиле Kolpin Stronghold, обеспечивает надежное хранение винтовок и дробовиков длиной до 132 см, в том числе оснащенных оптическим прицелом.
- Подложка из съемной ударопоглощающей пены Impact.
- Возможность открывания крышки одной рукой для быстрого доступа, встроенный строп для закрывания.
- Для использования с кронштейном Kolpin Stronghold с автоматической фиксацией.

Maverick Trail, Maverick Sport, Maverick Sport MAX

705011442



КРОНШТЕЙН KOLPIN STRONGHOLD С АВТОМАТИЧЕСКОЙ ФИКСАЦИЕЙ

- Конструкция с автоматической фиксацией обеспечивает быстрое и надежное крепление ружейного кофра на мотовездеходе.
- Кронштейн выполнен из прочного, стойкого к ударным нагрузкам усиленного полиамида и оцинкованной стали.
- Для использования с ружейным кофром Stronghold (705011442).
- Требуется грузовая балка (715003703).

Maverick Trail, Maverick Sport, Maverick Sport MAX

715003899



УНИВЕРСАЛЬНЫЙ ДЕРЖАТЕЛЬ БЕНЗОПИЛЫ KOLPIN

- Специально изготовлен для надежной и безопасной транспортировки бензопилы на мотовездеходе с рядным расположением кресел.
- Прочный металлический кронштейн с черным порошковым покрытием предназначен для крепления любых моделей бензопил с длиной шины до 51 см.
- Резиновые накладки обеспечивают надежное крепление и амортизацию.
- Оснащен петлями для быстрого открытия.
- Удерживает бензопилу либо в вертикальном положении, либо под углом в 45° в любом направлении.
- Требуется грузовая балка (715003703).
- В комплект поставки входит защитный кожух.

Maverick Trail, Maverick Sport, Maverick Sport MAX

715001423



ГРУЗОВАЯ БАЛКА

- Грузовая балка имеет прочную конструкцию и фиксируется на каркасе безопасности с помощью крепежных скоб.
- Является местом крепления для кронштейна Stronghold с автоматической фиксацией или для универсального держателя бензопилы Kolpin.
- На ней может быть установлено до двух оружейных кофров.
- Несовместима с ружейным кофром Gun Boot 6.0 Impact Kolpin (715001419).

Maverick Trail, Maverick Sport, Maverick Sport MAX

715003703





НОВИНКА ПОВОРОТНАЯ ПЛАТФОРМА LinQ

- Платформа с фиксацией LinQ позволяет установить дополнительные аксессуары LinQ или перевозить запасное колесо (колесо не входит в комплект поставки).
- В комплект поставки входит специальная крепежная стропа для быстрой установки и снятия запасного колеса.
- Платформа подпружинена с помощью газового упора и фиксируется в поднятом положении.
- Несовместима с грузовой балкой (715003703), креплением для запасного колеса Lonestar Racing и DragonFire, пластиной для номера участника соревнования Lonestar Racing, защитой проема заднего стекла и багажной площадкой LinQ.
- Совместима с крышкой багажника All-Terrain.

Maverick Trail, Maverick Sport, Maverick Sport MAX
715004708



ПЕРЕДНИЙ БАГАЖНИК

- Агрессивно выглядящий передний багажник устанавливается сверху капота мотовездехода, обеспечивает дополнительную защиту и предоставляет дополнительное место для перевозки груза.
- Изготовлен из особо прочных стальных труб диаметром 1,9 см.
- Допустимая нагрузка 22,7 кг.
- Антикоррозийная обработка внутренних

- и внешних поверхностей и надежное порошковое верхнее покрытие.
- Откидывающаяся конструкция обеспечивает легкий доступ к требующим обслуживания узлам.
- Может устанавливаться как при наличии переднего бампера, так и без него.
- Несовместим с интегрированной защитой передней части кузова DragonFire.

Maverick Trail, Maverick Sport, Maverick Sport MAX
715004302



ОГРАЖДЕНИЕ БАГАЖНОЙ ПЛОЩАДКИ LinQ

- Изготовлена из прочного литого под давлением алюминия.
- Надежно удерживает перевозимый груз.
- Быстрая, не требующая инструментов установка благодаря системе LinQ.

Maverick Trail, Maverick Sport, Maverick Sport MAX
715003771



БАГАЖНАЯ ПЛОЩАДКА LinQ

- Выполнена из прочного литого под давлением алюминия и прочной алюминиевой трубчатой рамы.
- Позволяет установить кофры LinQ сверху и установить больше аксессуаров LinQ в багажном отделении.
- Быстрая, не требующая инструментов установка благодаря системе LinQ.

Maverick Trail, Maverick Sport, Maverick Sport MAX
715003702



ПРОДЛИТЕ ПРИЯТНОЕ ВРЕМЯ ПРОВОЖДЕНИЯ С ПОМОЩЬЮ ФАР НА ВАШ ВЫБОР

ДВУХРЯДНАЯ
СВЕТОДИОДНАЯ
ФАРА 99 СМ
(270 Вт)



7350 ЛЮМЕН



10 дюймов, OnX6 Combo

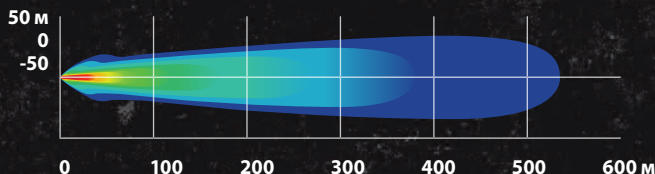

СВЕТОДИОДНАЯ ФАРА ВАЈА DESIGNS ONX6 25 CM

- Светодиодная фара мощностью 58,5 Вт со световым потоком 7350 люмен.
- Состоит из шести светодиодов Cree XM-L2.
- Режим дальнего света/комбинированный световой режим обеспечивают равномерное освещение как ближней, так и дальней зоны.
- Две настройки яркости (высокая/низкая) + режим стробоскопа.
- Может устанавливаться на передние бамперы Can-Am, спортивную крышу и тент бимини.
- Требуется кабель питания фар Baja Designs.

Maverick Trail, Maverick Sport, Maverick Sport MAX
710004881

1800 ЛЮМЕН



XL Sport Spot

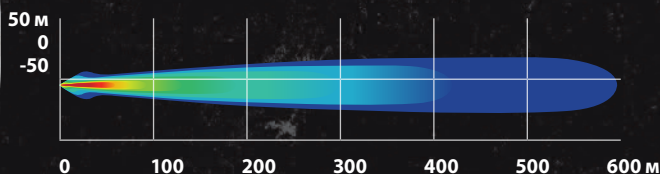

СВЕТОДИОДНЫЕ ФАРЫ ВАЈА DESIGNS XL SPORT

- Каждый фонарь имеет мощность 20 Вт и обеспечивает световой поток 1800 люмен.
- Каждый фонарь содержит четыре светодиода Cree XP-G2.
- Узконаправленный фонарь обеспечивает длинный и узкий световой пучок, хорошо освещающий на большом расстоянии.
- Может устанавливаться на передние бамперы Can-Am, спортивную крышу и тент бимини.
- Требуется кабель питания фар Baja Designs.
- Размеры: 11,4 x 11,4 см.
- В комплект поставки входят два изделия.

Maverick Trail, Maverick Sport, Maverick Sport MAX
710005287

1800 ЛЮМЕН



Широкий световой пучок фар Squadron Sport

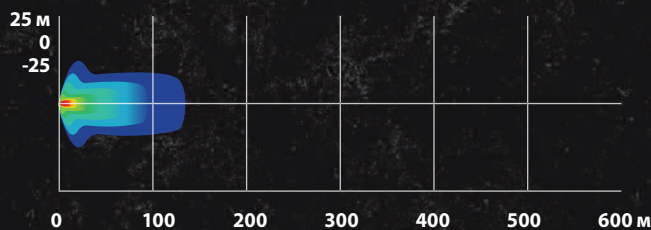

СВЕТОДИОДНЫЕ ФАРЫ ВАЈА DESIGNS SQUADRON SPORT

- Каждый фонарь имеет мощность 20 Вт и обеспечивает световой поток 1800 люмен.
- Каждый фонарь содержит четыре светодиода Cree XP-G2.
- Может устанавливаться на передние бамперы Can-Am, спортивную крышу и тент бимини.
- Требуется кабель питания фар Baja Designs.
- Широкий световой пучок фары хорошо освещает повороты, что особенно удобно на извилистой дороге, при наличии пыли и/или тумана.
- В комплект поставки входят два изделия.
- Размеры: 7,6 x 7,6 см.

Maverick Trail, Maverick Sport, Maverick Sport MAX
710004648

9500 ЛЮМЕН



XL80 Combo

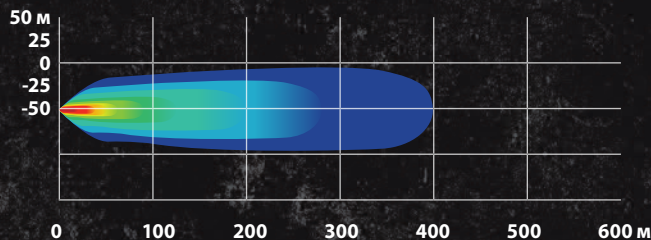

СВЕТОДИОДНАЯ ФАРА ВАЈА DESIGNS XL80

- Каждый фонарь имеет мощность 80 Вт и обеспечивает световой поток 9500 люмен.
- Каждый фонарь содержит четыре светодиода Cree XHP50.
- Две настройки яркости (высокая/низкая).
- Режим дальнего света/комбинированный световой режим обеспечивают равномерное освещение как ближней, так и дальней зоны.
- Может устанавливаться на передние бамперы Can-Am, спортивную крышу и тент бимини.
- Требуется кабель питания фар Baja Designs.
- Размеры: 11,4 x 11,4 см.
- В комплект поставки входят два изделия.

Maverick Trail, Maverick Sport, Maverick Sport MAX
710005041

СОЗДАЙТЕ СОБСТВЕННУЮ СИСТЕМУ ОСВЕЩЕНИЯ

См. стр. 42

24 300 ЛЮМЕН



Освещает местность на дистанции более 900 метров перед мотовездеходом и по 35 метров слева и справа от него.

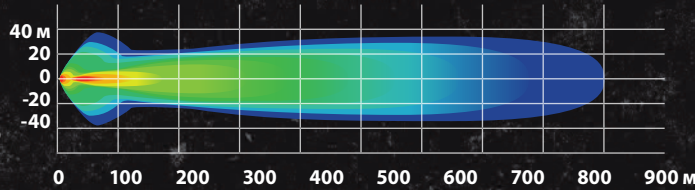

ДВУХРЯДНАЯ СВЕТОДИОДНАЯ ФАРА 99 СМ (270 Вт)

- Оснащена 54 светодиодными лампами (5 Вт) производства Cree. 24 300 люмен.
- Несовместима с полноразмерным ветровым стеклом, откидным ветровым стеклом и защитой переднего пространства кабины.
- Требуется установочный комплект для светодиодной фары 99 см (715005822).

Maverick Trail, Maverick Sport, Maverick Sport MAX
715004007

8400 ЛЮМЕН



Освещает местность на расстояние более 580 метров перед мотовездеходом и около 20 метров в каждую сторону по ширине.

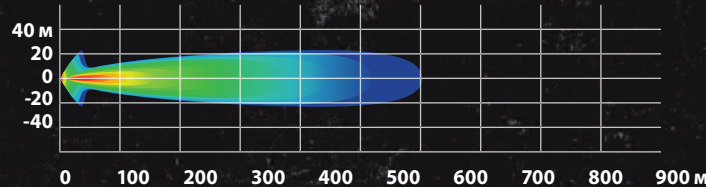

ДВУХРЯДНАЯ СВЕТОДИОДНАЯ ФАРА 38 СМ (90 Вт)

- Оснащена 18 светодиодными лампами (5 Вт) производства Cree.
- 8400 люмен.
- Может устанавливаться на стойку осветительных приборов и большинство бамперов.
- Может устанавливаться на спортивную крышу и тент бимини.

Maverick Trail, Maverick Sport, Maverick Sport MAX
715002934

5400 ЛЮМЕН



Освещает местность на расстояние более 460 метров перед мотовездеходом и около 20 метров в каждую сторону по ширине.

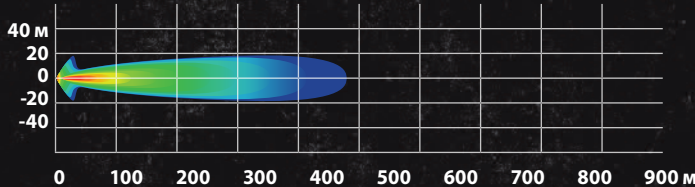

ДВУХРЯДНАЯ СВЕТОДИОДНАЯ ФАРА 25 СМ (60 Вт)

- Оснащена 12 светодиодными лампами (5 Вт) производства Cree. 5400 люмен.
- Высокая мощность в компактном корпусе.
- Может устанавливаться на передние бамперы Can-Am, спортивную крышу и тент бимини.
- Для установки требуется кабель питания.

Maverick Trail, Maverick Sport, Maverick Sport MAX
715002933

1800 ЛЮМЕН

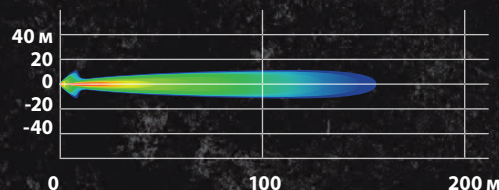

КРУГЛЫЕ СВЕТОДИОДНЫЕ ФАРЫ 10 СМ (2x25 Вт)

- Светодиодные фары мощностью 25 Вт.
- 1800 люмен.
- Прочная водонепроницаемая конструкция.
- В комплект поставки входят основные провода и выключатель.
- Решетка с логотипом Can-Am.
- Может устанавливаться на передние бамперы Can-Am, спортивную крышу и тент бимини.
- В комплект поставки входят два изделия.
- Не соответствует требованиям ЕС.
- Для установки требуется кабель питания.

Maverick Trail, Maverick Sport, Maverick Sport MAX
715002935

СОЗДАЙТЕ СОБСТВЕННУЮ СИСТЕМУ ОСВЕЩЕНИЯ

См. стр. 42



СОЗДАЙТЕ СОБСТВЕННУЮ СИСТЕМУ ОСВЕЩЕНИЯ ЗА 3 ПРОСТЫХ ШАГА

1. ВЫБЕРИТЕ МЕСТО КРЕПЛЕНИЯ	2. ВЫБЕРИТЕ ОСВЕТИТЕЛЬНЫЙ ПРИБОР							
	BAJA DESIGNS				CAN-AM			
	СВЕТОДИОДНАЯ ФАРА BAJA DESIGNS ONX6 25 CM	СВЕТОДИОДНЫЕ ФАРЫ XL SPORT (ПРОДАЮТСЯ ПАРАМИ)	СВЕТОДИОДНЫЕ ФАРЫ SQUADRON SPORT (ПРОДАЮТСЯ ПАРАМИ)	СВЕТОДИОДНЫЕ ФАРЫ XL80 (ПРОДАЮТСЯ ПАРАМИ)	ДВУХРЯДНАЯ СВЕТОДИОДНАЯ ФАРА 25 CM	ДВУХРЯДНАЯ СВЕТОДИОДНАЯ ФАРА 38 CM	ДВУХРЯДНАЯ СВЕТОДИОДНАЯ ФАРА 99 CM	КРУГЛЫЕ СВЕТОДИОДНЫЕ ФАРЫ 10 CM (ПОСТАВЛЯЮТСЯ ПАРАМИ)
	Для получения более подробной информации по данным фарам см. стр. 40.				Для получения более подробной информации по данным фарам см. стр. 41.			
БАМПЕР TRAIL И БАМПЕР RANCHER	Н/Д	710005287 ПЛЮС: 715002884 (кабель питания)	710004648 ПЛЮС: 715002884 (кабель питания)	710005041 ПЛЮС: 715003729 (кабель питания)	715002933 ПЛЮС: 715003670 (кабель питания фар)	Н/Д	Н/Д	715002935 ПЛЮС: 715003670 (кабель питания фар)
ПЕРЕДНИЙ БАМПЕР DRAGONFIRE	Н/Д	Н/Д	Н/Д	Н/Д	715002933 ПЛЮС: 715003670 (кабель питания фар)	Н/Д	Н/Д	715002935 ПЛЮС: 715003670 (кабель питания фар)
КРЫША (КРОМЕ АЛЮМИНИЕВОЙ КРЫШИ DRAGONFIRE)	710004881 ПЛЮС: 715002885 (кабель питания) * Дополнительно: потолочная панель переключателей 715003669	710005287 ПЛЮС: 715002884 (кабель питания) * Дополнительно: потолочная панель переключателей 715003669	710004648 ПЛЮС: 715002884 (кабель питания) * Дополнительно: потолочная панель переключателей 715003669	710005041 ПЛЮС: 715003729 (кабель питания) * Дополнительно: потолочная панель переключателей 715003669	715002933 ПЛЮС: 715003669 (потолочная панель переключателей)	715002934 ПЛЮС: 715003669 (потолочная панель переключателей)	715004007 ПЛЮС: 715003141 (установочный комплект) * Дополнительно: потолочная панель переключателей 715003669	715002935 ПЛЮС: 715003669 (потолочная панель переключателей)
ВЕРХ КАРКАСА БЕЗОПАСНОСТИ И АЛЮМИНИЕВАЯ КРЫША DRAGONFIRE	Н/Д	Н/Д	Н/Д	Н/Д	Н/Д	Н/Д	715004007 ПЛЮС: 715003141 (установочный комплект)	Н/Д
АЛЮМИНИЕВАЯ КРЫША LONESTAR RACING	Н/Д	Н/Д	Н/Д	Н/Д	Н/Д	Н/Д	715004007 ПЛЮС: 715004877 (крепления фар) и 715003141 (установочный комплект)	Н/Д

3. ЗАКАЗ

НЕОБХОДИМО ЗАКАЗАТЬ ВСЕ АРТИКУЛЫ ИЗ ЯЧЕЙКИ В ТОЧКЕ ПЕРЕСЕЧЕНИЯ

* ПРИМЕЧАНИЕ. При установке более одного комплекта фар необходим дополнительный кабель питания фар или установочный комплект.

* Все осветительные приборы предназначены только для использования вне дорог общего пользования.

УСТАНОВОЧНЫЙ КОМПЛЕКТ ДЛЯ СВЕТОДИОДНОЙ ФАРЫ 99 CM

(без иллюстрации)

• Требуется для установки двухрядной светодиодной фары 99 см.

• В комплект входят провода и опорный кронштейн.

Maverick Trail, Maverick Sport, Maverick Sport MAX

715003141

КАБЕЛЬ ПОДАЧИ ПИТАНИЯ ФАР

(без иллюстрации)

• Кабель питания для установки совместимых комплектов осветительных приборов на передний бампер.

Maverick Trail, Maverick Sport, Maverick Sport Max

715003670

КАБЕЛЬ ПИТАНИЯ ФАР BAJA DESIGNS

(без иллюстрации)

• Необходим для установки светодиодных фар Baja Designs на крышу или бампер.

Maverick Trail, Maverick Sport, Maverick Sport MAX**715002885** • Светодиодная фара Baja Designs OnX6 25 см**715002884** • Светодиодные фары Baja Designs XL Sport и светодиодные фары Baja Designs**Squadron Sport****715003729** • Светодиодные фары Baja Designs XL80

СДЕЛАЙТЕ ВАШ МОТОВЕЗДЕХОД БОЛЕЕ ЗАМЕТНЫМ С ПОМОЩЬЮ ЗАДНЕГО ФОНАРЯ НА КРЫШЕ



НОВИНКА СВЕТОДИОДНЫЕ ФАРЫ В СБОРЕ

- Фары в данном комплекте для модернизации потребляют 40 Вт (2 x 20 Вт), но при этом обеспечивают значительно больший световой поток.
- Расходуют меньше энергии и светят ярче традиционных галогеновых ламп.

**Maverick Trail, Maverick Sport,
Maverick Sport MAX**

715003667

СВЕТОДИОДНЫЕ ФАРЫ С ОРИГИНАЛЬНЫМ СТИЛИСТИЧЕСКИМ РЕШЕНИЕМ CAN-AM

- Стильный экстерьер и более агрессивный облик мотовездехода.
- В данных фарах используются яркие и энергоэффективные светодиоды.
- Не обеспечивают дополнительного освещения во время движения.
- Стандартное оборудование для моделей DPS.

Maverick Trail, Maverick Sport, Maverick Sport MAX

715003673

ЗАДНИЙ ФОНАРЬ НА КРЫШЕ

- Устанавливаемый на крыше задний фонарь и стоп-сигнал повышают заметность мотовездехода для других транспортных средств.
- В данных фарах используются яркие и энергоэффективные светодиоды.
- Для установки требуется спортивная крыша (715003659/MAX: 715004704).

**Maverick Trail, Maverick Sport,
Maverick Sport MAX**

715003668



КРЕПЛЕНИЯ LONESTAR RACING ДЛЯ ДВУХРЯДНОЙ СВЕТОДИОДНОЙ ФАРЫ 99 СМ

- Низкопрофильные крепления позволяют установить двухрядную светодиодную фару 99 см на алюминиевую крышу Lonestar Racing (приобретается отдельно).

Maverick Trail, Maverick Sport, Maverick Sport MAX

715004877



ФОНАРЬ ОСВЕЩЕНИЯ ВНУТРЕННЕГО ПРОСТРАНСТВА КАБИНЫ

- Светодиодный фонарь легко устанавливается на мотовездеход.
- В комплект поставки входят необходимые провода.
- Может устанавливаться на каркас безопасности, спортивную крышу или крышку багажника All-Terrain.

Maverick Trail, Maverick Sport, Maverick Sport MAX

715002455





**ПРИЛАГАЕМЫЙ
БЕСПРОВОДНОЙ
ПУЛЬТ
ДИСТАНЦИОННОГО
УПРАВЛЕНИЯ
ОБЕСПЕЧИВАЕТ
ПОЛНЫЙ
КОНТРОЛЬ, НЕ
ОТРЫВАЯСЬ ОТ
РУЛЯ**

НОВИНКА КОМПЛЕКТНАЯ АУДИОСИСТЕМА WET SOUNDS

- Настроена таким образом, чтобы обеспечивать высочайшее качество звука.
- Встроенный усилитель мощностью 200 Вт и технология D-Bass обеспечивают улучшенное воспроизведение низких частот.
- Встроенная возможность Bluetooth-сопряжения с выбором источника.
- Дополнительный вход (AUX) позволяет использовать устройства, не оснащенные системой Bluetooth.
- Автоматическое выключение после 10 минут ожидания для экономии заряда аккумуляторов.
- Аудиосистема разработана по стандартам защищенности Can-Am, чтобы работать в самых сложных условиях.
- Оснащена устанавливаемыми на каркас безопасности передними динамиками 11,4 см и задними динамиками 16,5 см, а также встроенной в консоль панелью управления с подсветкой.

Maverick Trail, Maverick Sport, Maverick Sport MAX

715003672



АКУСТИЧЕСКАЯ СИСТЕМА WET SOUNDS STEALTH 6 ULTRA HD CAN-AM EDITION

- Встроенный усилитель мощностью 200 Вт и технология D-Bass обеспечивают улучшенное воспроизведение низких частот.
- Комплект динамиков полного диапазона плюс высокочастотные динамики с титановым куполом, обеспечивающие высокие эксплуатационные характеристики.
- Основные динамики способны воспроизводить звук стандарта HD. Рама динамиков выполнена из композиционного материала повышенной жесткости.
- Встроенная возможность Bluetooth-сопряжения с выбором источника.
- РЧ беспроводной пульт дистанционного управления, размещаемый на руле.
- Дополнительный вход (AUX) позволяет использовать устройства, не оснащенные системой Bluetooth.
- Автоматическое выключение после 10 минут ожидания для экономии заряда аккумуляторов. Подсветка панели управления.
- Линейный выход (2 В) позволяет подключать дополнительную звуковую панель, усилитель или колонки.
- Соответствует требованиям стандарта IP67 в части защиты от воздействия погодных явлений.
- Порошковое покрытие обладает достаточной прочностью и стойкостью к воздействию погодных явлений.
- Требуется установочный комплект для монтажа акустической системы (715004745).

Maverick Trail, Maverick Sport, Maverick Sport MAX

710006028



УСТАНОВОЧНЫЙ КОМПЛЕКТ АКУСТИЧЕСКОЙ СИСТЕМЫ

(без иллюстрации)

- Установочный комплект, необходимый для монтажа акустической системы Wet Sounds Stealth 6 Ultra HD Can-Am Edition (710006028).

Maverick Trail, Maverick Sport, Maverick Sport MAX

715004745

БУДЬТЕ НА СВЯЗИ!



СИСТЕМА РАДИОСВЯЗИ RUGGED RADIOS

- Прекрасно подойдет для поддержания связи во время групповых поездок.
- Удобное размещение тангенты на рулевом колесе.
- В комплект поставки входят кронштейн радиостанции, внутришлемный динамик, комплект микрофона и база для зарядки радиостанций.
- Может синхронизироваться с интерком-системой производства Rugged Radios (715002891).
- Дальность: 3,5–7 км.

В комплект поставки входит:

- Двухдиапазонная переносная радиостанция мощностью 5 Вт RH-5R Rugged Radios
- Комплект из внутришлемного динамика и микрофона
- Тангенты
- Кронштейн
- База для зарядки радиостанций

Maverick Trail, Maverick Sport, Maverick Sport MAX

715003440



ИНТЕРКОМ-СИСТЕМА RUGGED RADIOS

- Предназначена для обеспечения коммуникации водителя и пассажира.
- Возможность подключения до 4 абонентов.
- Оснащается портом для подключения устройства воспроизведения музыкальных файлов.
- Органичная интеграция в панель переключателей мотовездехода.
- Может быть синхронизирована с системой радиосвязи Rugged Radios (715003440).

Maverick Trail, Maverick Sport, Maverick Sport MAX

715002891



КОМПЛЕКТ ВНУТРИШЛЕМНЫХ НАУШНИКОВ ДЛЯ ЗАДНИХ ПАССАЖИРОВ RUGGED RADIOS

- Комплект дополнительных проводов (3,7 м) и внутришлемных наушников/микрофонов для увеличения числа абонентов с 2 до 4 человек.

С интерком-системой Rugged Radios

715004380



ДОБАВЬТЕ КОМФОРТ ПРИ ПОЕЗДКЕ ДАЖЕ В ХОЛОДНУЮ ПОГОДУ



НОВИНКА СИСТЕМА ОТОПЛЕНИЯ И ВЕНТИЛЯЦИИ

- Наилучшая встроенная система на рынке. Оснащена регуляторами температуры и скорости обдува (3 скорости).
- Регулируемые дефлекторы.
- 5 дефлекторов для эффективного устранения обмерзания ветровых стекол и максимального комфорта пассажиров.
- Традиционный автомобильный радиатор отопителя и вентилятор для обеспечения максимальной эффективности обогрева.

Maverick Trail, Maverick Sport, Maverick Sport MAX
715003678

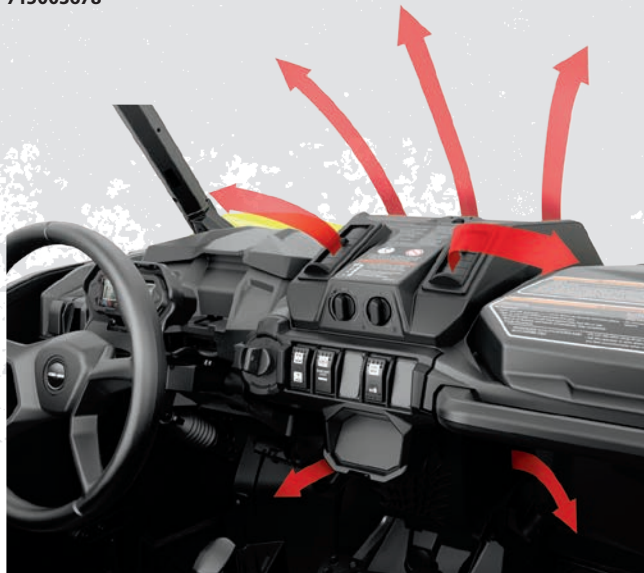

ОБОГРЕВАЕМЫЙ ЧЕХОЛ ПАССАЖИРСКОГО ПОРУЧНЯ

- Конструкция чехла способна выдержать нагрузки, связанные с интенсивной эксплуатацией. Позволит сохранить руки пассажира в тепле во время продолжительных выездов в холодную погоду.
- Легко устанавливается и снимается.
- В комплект поставки входят электрообогреваемый чехол и выключатель на торпедо.
- Необходим комплект проводов для греющего дополнительного оборудования (710005757).
- Потребляет максимум 25 Вт (1,8 А при 13,5 В).

Maverick Trail, Maverick Sport, Maverick Sport MAX
715004500



ВОЗЬМИТЕ С СОБОЙ В ДОРОГУ ТЕПЛО



РУЛЕВОЕ КОЛЕСО С ПОДОГРЕВОМ

- Прочное рулевое колесо, оснащенное системой подогрева, благодаря которой вашим рукам всегда будет тепло.
- Идеально подходит для задач, где важно сохранить чувствительность рук и надежный хват, например охота или ручные работы на ферме.
- Заменяет штатное рулевое колесо.
- В комплект входит рулевое колесо с подогревом и переключатель на панель управления.
- Необходим комплект проводов для греющего дополнительного оборудования (710005757).
- Потребляет максимум 45 Вт (3,2 А при 13,5 В).

Maverick Trail, Maverick Sport, Maverick Sport MAX

715004283



НАКЛАДКА НА СИДЕНЬЕ С ПОДОГРЕВОМ

- Изготовлена из прочного винила и обеспечивает комфорт для водителя в холодную погоду.
- Плотно садится на сиденье, легко снимается и устанавливается.
- Две настройки (высокая/низкая) позволяют регулировать интенсивность обогрева.
- В комплект входит накладка на сиденье с подогревом и переключатель на панель управления.
- Необходим комплект проводов для греющего дополнительного оборудования (710005757).
- Потребляет максимум 25 Вт (1,8 А при 13,5 В).
- Для установки на модели MAX требуется комплект проводов для греющего дополнительного оборудования (710005757) и кабель питания (715003094).

Maverick Trail, Maverick Sport, Maverick Sport MAX

715004501

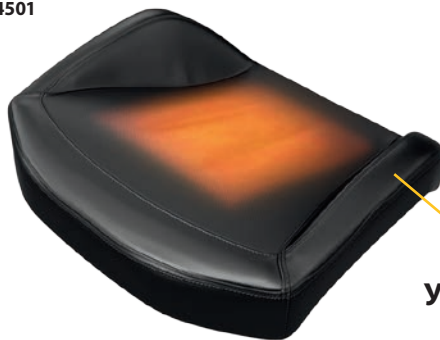

**ЛЕГКО
УСТАНОВЛИВАЕТСЯ
И СНИМАЕТСЯ**

НОВИНКА ПОДОГРЕВ СИДЕНЬЯ

(без иллюстрации)

- Подогрев сиденья мощностью 30 Вт сделает поездку в холодную погоду более комфортной.
- Две настройки (высокая/низкая) позволяют регулировать интенсивность обогрева.
- В комплект входят один подогреватель на основе углеродного волокна, лист пеноматериала и переключатель на панель управления.
- Устанавливается непосредственно на подушку штатного сиденья.
- Необходим комплект проводов для греющего дополнительного оборудования (710005757).
- Для установки на модели MAX требуется кабель питания (715003094).

Maverick Trail, Maverick Sport, Maverick Sport MAX

715005112

РАЗЪЕМ СИСТЕМЫ ОБОГРЕВА ВИЗОРА

- Удобное расположение на мотовездеходе, не ограничивающее ваших движений.
 - Розетка для подключения обогреваемого визора для предотвращения запотевания во время езды.
 - Быстрая и простая установка.
 - Приобретается отдельно.
- Обогреваемый визор не входит в комплект поставки.

Maverick Trail, Maverick Sport, Maverick Sport MAX

715001246



КОМПЛЕКТ ПРОВОДОВ ДЛЯ ГРЕЮЩЕГО ДОПОЛНИТЕЛЬНОГО ОБОРУДОВАНИЯ

(без иллюстрации)

- Комплект проводов, необходимый для подключения и работы греющего дополнительного оборудования.
- Может обеспечивать питание до 4 потребителей: 2 устройства обогрева для рук (подогрев поручня/рулевого колеса) и 2 устройства обогрева сидений.

Maverick Trail, Maverick Sport, Maverick Sport MAX

710005757

КАБЕЛЬ ПИТАНИЯ

(без иллюстрации)
Необходим для подачи питания от аккумуляторной батареи. Требуется для установки определенного электрооборудования.

Maverick Trail, Maverick Sport, Maverick Sport MAX

715003094

ОБОЗНАЧЬТЕ СЕБЯ С ПОМОЩЬЮ СВЕРХЪЯРКОГО 5-ЦВЕТНОГО ФЛАЖКА

НОВИНКА РЕГУЛИРУЕМЫЙ ФЛАЖОК С ПОДСВЕТКОЙ

- Необходимый элемент для езды по дюнам.
- Светодиод Cree 5 Вт.
- 5 цветных линз обеспечивают возможность индивидуализации внешнего вида.
- Быстросъемный заменяемый флажок с подсветкой.
- Увеличивает заметность мотовездехода.
- Отвечает требованиям большинства площадок для езды по дюнам.
- Литая алюминиевая основа, ацеталевая гайка с накаткой.
- В комплект поставки входят регулируемые монтажные кронштейны и необходимый провод.

**Maverick Trail,
Maverick Sport,
Maverick Sport MAX**
715005437



НОВИНКА ЗАРЯДНАЯ СТАНЦИЯ ДЛЯ АККУМУЛЯТОРОВ

- Полностью автоматическая зарядная станция для аккумуляторных батарей на 3 ампера.
- Поддерживает заряд свинцово-кислотных аккумуляторных батарей.
- Заряжает и поддерживает заряд небольших аккумуляторов.
- Многоступенчатая зарядка с микропроцессорным управлением, обеспечивающая повышенную точность, безопасность и срок службы батарей.
- Автоматическое определение напряжения аккумуляторов — 6 или 12 вольт.
- Режим поддержания заряда обеспечивает оптимальный заряд аккумуляторов при хранении.
- Защита от обратной полярности предохраняет аккумулятор и зарядное устройство от повреждений.
- Автоматическое определение напряжения.
- Для удобства и безопасности предусмотрено крючковое крепление вне рабочей зоны.
- Кнопка отображения/включения.
- При нажатии кнопки отображения можно видеть индикацию хода зарядки.
- Экономичное и экологичное устройство, отвечает самым высоким отраслевым стандартам энергоэффективности.
- Комплектация: зарядное устройство с током 3 А, переходник с «крокодилами», адаптер постоянного тока, комплект проводов длиной 61 см с кольцевыми клеммами, предохранителем и защитными колпачками, руководство пользователя.

715005061



НОВИНКА БЫСТРО ПОДКЛЮЧАЕМЫЙ КАБЕЛЬ ДЛЯ АККУМУЛЯТОРНОЙ БАТАРЕИ

- (без иллюстрации)
- Быстро и легко подключается и заряжает разные аккумуляторы с помощью зарядного устройства.
- Входит в комплект зарядной станции для аккумуляторов (715005061).
- Приобретается отдельно.

715005408

НОВИНКА ПУСКОВОЕ УСТРОЙСТВО

- Закрытые выходные порты с водонепроницаемостью по классу IPX3.
- 4-позиционные светодиодные индикаторы аккумуляторной батареи, обеспечивающие легкий контроль уровня заряда.
- Благодаря компактной конструкции удобно помещается в рюкзаке, бардачке или в любом другом месте для хранения.
- Позволяет быстро запускать мотовездеход в аварийных ситуациях.
- Прекрасно подходит для мотоциклов, 4- и 6-цилиндровых транспортных средств, а также для техники для активного отдыха.
- Разъемы 2,4 А + 1 А / USB 5 В для быстрой зарядки всех устройств с USB, включая смартфоны, MP3-плееры и планшеты.
- Интеллектуальный кабель обеспечивает защиту от обратной полярности, короткого замыкания, низкого напряжения, высокой температуры и обратного заряда.
- Встроенный светодиодный фонарь (3 режима).
- Комплектация: пусковое устройство 300СА, интеллектуальный кабель SA858 «с крокодилами», зарядный кабель USB-micro USB, сумка для транспортировки, руководство по эксплуатации.

715005062



КЛЮЧИ ПРОТИВОУГОННОЙ СИСТЕМЫ С ЦИФРОВЫМ КОДИРОВАНИЕМ (DESS™)

- Обеспечивает защиту вашей техники от угона.
- Шифрование на чипе ограничивает доступ к электронной системе зажигания мотовездехода.
- Одно транспортное средство/один код.
- Устойчивое к вибрации/ударам соединение шар-паз, обеспечивающее надежный контакт.
- Поставляется с 3 программируемыми ключами:
 - Рабочий ключ: ограничивает скорость до 40 км/ч, но не ограничивает крутящий момент двигателя.
 - Стандартный ключ: ограничивает скорость до 70 км/ч и ограничивает крутящий момент двигателя на 50 %.
 - Ключ максимальной производительности: без ограничений.

Maverick Trail, Maverick Sport, Maverick Sport MAX
715002458



ПОТОЛОЧНАЯ ПАНЕЛЬ ПЕРЕКЛЮЧАТЕЛЕЙ

- Полностью интегрируемая потолочная панель предоставляет место для дополнительных переключателей электрических аксессуаров.
- Необходима для установки фар Can-Am на крышу и других устанавливаемых сверху мотовездехода электрических устройств.
- Опция для фар Baja Designs.
- Для установки необходимо наличие тента бимини с солнцезащитным козырьком или спортивной крыши.

Maverick Trail, Maverick Sport, Maverick Sport MAX
715003669



ДЕРЖАТЕЛЬ ДЛЯ АККУМУЛЯТОРНОЙ БАТАРЕИ ЕМКОСТЬЮ 30 А·Ч

- Фиксирующая пластина для аккумуляторной батареи на 30 А·ч.
- Аккумуляторная батарея емкостью 30 А·ч (515176151) продается отдельно.

Maverick Trail, Maverick Sport, Maverick Sport MAX

715004431



ДВУХРЕЖИМНЫЙ ПЕРЕКЛЮЧАТЕЛЬ

- Быстрое и удобное переключение между стандартным и экономичным режимом.
- В экономичном режиме снижается расход топлива.
- Простой монтаж в панель управления.
- Стандартное оборудование для моделей DPS.

Maverick Trail, Maverick Sport, Maverick Sport MAX

715004736



РОЗЕТКА 12 В

- Электрическая розетка для подключения дополнительного оборудования с напряжением питания 12 В.
- В комплект поставки входит комплект проводов для облегчения работ по подключению.

Maverick Trail, Maverick Sport, Maverick Sport MAX

715003846



НОВИНКА! КОМПЛЕКТ ГНЕЗД ПИТАНИЯ USB

- Обеспечивает питание и зарядку электронных устройств во время движения* (смартфон, MP3-плеер, устройства для обогрева и т. п.).
- Двойные разъемы USB.
- *Во время движения разъем позволяет заряжать устройства только определенных типов.

Maverick Trail, Maverick Sport, Maverick Sport MAX

219400510



GPS-НАВИГАТОР GARMIN MONTANA 680T

- Прочный водонепроницаемый корпус обеспечивает защиту приемника Montana 680T от погодных условий.
- Не теряющий на солнце яркость сенсорный экран с диагональю 10,1 см допускает установку как в вертикальном, так и горизонтальном положении. Ярким экраном с высоким разрешением можно пользоваться, не снимая перчаток.
- Камера с разрешением 8 Мп, оснащенная системой автофокусировки, автоматически прикрепляет геотэги к изображениям.
- Работает как со спутниками системы GPS, так и ГЛОНАСС для улучшения позиционирования и предельного быстрого исправления его ошибок.
- Предусмотренные топографические карты TOPO, а также годовая подписка на сервис спутниковых изображений BirdsEye.
- 3-осевой компас и баровысотомер.
- Специализированная док-станция (требуется монтажный комплект для установки на мотовездеход).
- В комплект поставки входит предустановленная карта США.

Maverick Trail, Maverick Sport, Maverick Sport MAX

715002830

Европейская версия

- Соответствует требованиям ЕС.
- В комплект поставки входит предустановленная карта расположенных в Европе мест эксплуатации мотовездеходов.

715003456



КАРТА КАНАДЫ ДЛЯ GARMIN MONTANA 680T

(без иллюстрации)

- Дополнительная базовая карта Канады для GPS-приемника Garmin Montana 680T.
- Приемник GPS Garmin Montana 680T (715002830).

Maverick Trail, Maverick Sport, Maverick Sport MAX

710005065

КРЕПЛЕНИЯ RAM ДЛЯ GPS-НАВИГАТОРА

- Используется для установки GPS-навигатора на мотовездеход.
- Стандартная схема расположения отверстий AMPSS для док-станции Garmin.

Maverick Trail, Maverick Sport, Maverick Sport MAX

715003325



КАМЕРА CGX3

- Широкоугольный объектив 160°.
- Возможное разрешение: от 3 до 20 мегапикселей и VGA.
- Возможное разрешение видео: 2.7K при 30 кадрах в секунду (к/с), 720P при 120/60/30 к/с, 1080P при 60/30 к/с и VGA при 240 к/с.
- Запись видео в формате 4K UHD при 24 к/с, 2,7K QHD при 30 к/с и 720P при 120 к/с.
- Память: карта памяти формата Micro SD, класс 10, объем 32 Гб.
- Емкостный сенсорный экран 5 см.
- Литий-ионный аккумулятор емкостью 1050 мА·ч, время работы 1/1,5 часа и время зарядки 3 часа (в комплект входят

- 2 аккумулятора).
- Функция Wi-Fi позволяет работать на расстоянии до 10–15 метров с мобильными устройствами Android и iOS с установленным приложением Cycles.
- Водонепроницаемость при погружении до 10 метров без внешнего корпуса.
- Предусмотрены режимы: инвертирование, замедленная съемка, высокоскоростная и циклическая запись, обнаружение движения, захват кадра (во время записи видео), серийная съемка и предотвращение общего доступа.
- В комплектацию входит 8 монтажных приспособлений.



9700130090

СТАБИЛИЗАТОР КАМЕРЫ С КАРДАННЫМ ШАРНИРОМ CGX3

(без иллюстрации)

- Высокоточный стабилизатор с тремя поворотными осями на 360 градусов: устраняет дрожание видеозаписи, позволяет с легкостью получать на экшн-камере материал профессионального, практически кинематографического качества.
- Независимое приложение для управления

стабилизатором.

- Поддержка Bluetooth 4.0.
- Совместим с iOS 8.0 и Android 4.4 или новее.
- Аккумуляторная батарея.
- Изготовлен целиком из прочного алюминиевого сплава.
- 5-позиционный джойстик и многофункциональная кнопка для гибкости в работе и удобства переключения.

9700160090

РУЧКА ДЛЯ ЭКШН-КАМЕРЫ С АККУМУЛЯТОРОМ CGX3

(без иллюстрации)

- В комплект входят: ручка с аккумулятором, длинный винт, переходник для крепления на штатив, зажим для крепления телефона, кабель mini USB, кабель micro USB и регулируемый ремешок.

9700100090

- В вашей руке дополнительный аккумулятор емкостью 5200 мА·ч.
- Обрезиненная ручка для надежного и комфортного удержания в руке.
- Световой индикатор питания показывает, когда аккумуляторная батарея разряжена.

СВЕТодиодная ВСПЫШКА CGX3

(без иллюстрации)

- Широкоугольная, макс. 300 люмен, (5500–6000 К), 3 светодиода.
- Водонепроницаемая отсоединяемая вспышка.
- Предусмотрено три режима: яркий, тусклый, мигание.
- Аккумуляторная батарея: 1050 мА·ч.

9700200090

МОНОПОД ДЛЯ СЕЛФИ CGX3

(без иллюстрации)

- Монопод для селфи CGX3 значительно облегчает фото- и видеосъемку.
- Прочная конструкция позволяет использовать устройство во время активного отдыха и занятий спортом.

9700170090

ЛЕБЕДКА WARN PROVANTAGE

- Патентованная дисковая тормозная система облегчает управление лебедкой.
- Эргономичная рукоятка муфты свободного хода.
- Трехступенчатый планетарный редуктор для плавной и эффективной работы.
- Полностью металлические шестерни и корпус редуктора.
- Полностью герметичные электромотор и редуктор для защиты от погодных явлений.
- Погодозащищенный проводной пульт дистанционного управления и выключатель, устанавливаемый на панель приборов.
- Ограниченная пожизненная гарантия на механические компоненты и 3-летняя гарантия на электрические.
- Соответствует требованиям ЕС.

ЛЕБЕДКА WARN PROVANTAGE 4500-S

- Тяговое усилие 2041 кг.
- Синтетический трос длиной 15,2 м и диаметром 5,5 мм.
- Направляющий клюз с двойным порошковым покрытием.
- Для установки на модели Base и DPS требуется комплект проводов лебедки (715003777).

Maverick Trail, Maverick Sport, Maverick Sport MAX
715002941



ЛЕБЕДКА WARN PROVANTAGE 4500

- Тяговое усилие 2041 кг.
- Стальной трос длиной 16,8 м и диаметром 5,5 мм.
- Роликовая направляющая.
- Для установки на модели Base и DPS требуется комплект проводов лебедки (715003777).

Maverick Trail, Maverick Sport, Maverick Sport MAX
715002425



ЛЕБЕДКА CAN-AM TERRA SUPERWINCH

- Эргономичная рукоятка муфты свободного хода.
- Прочная конструкция со стальными шестернями и втулками, что обеспечивает больший крутящий момент и более продолжительный срок службы.
- Автоматический тормоз, удерживающий 100 процентную нагрузку.
- Герметизированный электромагнит, защищенный от воздействия погодных явлений.
- Погодозащищенный проводной пульт дистанционного управления и выключатель, устанавливаемый на панель приборов.
- Соответствует требованиям ЕС.

ЛЕБЕДКА CAN-AM TERRA 45 SUPERWINCH

- Тяговое усилие 2041 кг.
- Стальной трос длиной 14,3 м и диаметром 6,3 мм.
- Надежная направляющая с 4 роликами.
- Для установки на модели Base и DPS требуется комплект проводов лебедки (715003777).

Maverick Trail, Maverick Sport, Maverick Sport MAX
715002838

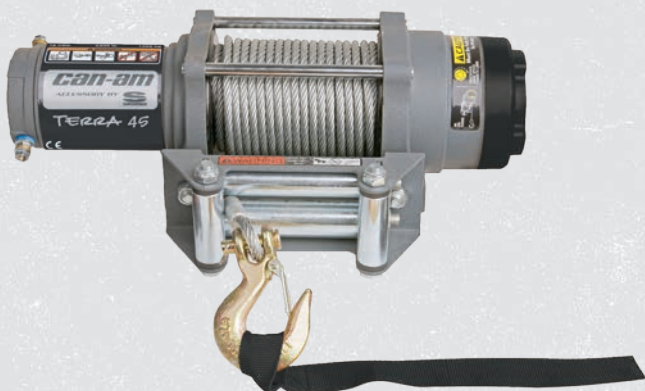

ЛЕБЕДКА CAN-AM TERRA 45SR SUPERWINCH

- Тяговое усилие 2041 кг.
- Синтетический трос длиной 15,2 м и диаметром 4,8 мм.
- Для предотвращения коррозии направляющий клюз выполнен из алюминия.
- Для установки на модели Base и DPS требуется комплект проводов лебедки (715003777).

Maverick Trail, Maverick Sport, Maverick Sport MAX
715004446



НАПРАВЛЯЮЩИЙ КЛЮЗ ДЛЯ ЛЕБЕДОК SUPERWINCH

- Необходим при замене троса лебедки на синтетический. Коррозионностойкий алюминиевый клюз предотвратит зацеп троса за углы роликовой направляющей, как и его преждевременный износ в результате контакта с грубой поверхностью изношенных роликов. Исключительно для использования с синтетическими тросами.



Лебедка SuperWinch

715004449

НАПРАВЛЯЮЩИЙ КЛЮЗ ДЛЯ ЛЕБЕДОК WARN

- Конструкция с двойным порошковым покрытием.
- Необходим для использования синтетического троса лебедки (715001118) с лебедками Warn. Исключительно для использования с синтетическими тросами лебедки.



705204567

ПРОВОДНОЙ ПУЛЬТ ДИСТАНЦИОННОГО УПРАВЛЕНИЯ ЛЕБЕДКОЙ

- Данный комплект позволяет владельцам использовать проводной пульт дистанционного управления лебедкой.
- Для использования пульта управления на мотовездеходе с установленной на заводе лебедкой требуется комплект проводов 715005752.
- Соответствует требованиям ЕС.



Лебедкой SuperWinch

710001002

710004887

Лебедкой Warn

НОВИНКА КОМПЛЕКТ ПРОВОДОВ ДЛЯ УСТАНОВКИ ЛЕБЕДКИ

(без иллюстрации)

- Необходим для использования проводного пульта дистанционного управления на мотовездеходе с установленной на заводе лебедкой.

Проводной пульт дистанционного управления лебедкой

715005752

БЕСПРОВОДНОЙ ПУЛЬТ ДИСТАНЦИОННОГО УПРАВЛЕНИЯ ЛЕБЕДКОЙ

- Быстроустанавливаемая система благодаря наличию комплекта проводов со встроенной антенной и всего необходимого крепежа.
- Данная система позволяет управлять лебедкой на расстоянии до 15,2 м, увеличивая ваши возможности по вытаскиванию мотовездехода.
- Все компоненты системы водонепроницаемы.



Лебедкой Warn

715002542

КОМПЛЕКТ ПРОВОДОВ ДЛЯ УСТАНОВКИ ЛЕБЕДКИ

(без иллюстрации)

- Необходим для установки лебедки на модели Base и DPS.

Maverick Trail, Maverick Sport, Maverick Sport MAX

715003777

СИНТЕТИЧЕСКИЙ ТРОС ЛЕБЕДКИ

- Синтетический трос для лебедки Warn длиной 15,2 м и диаметром 5,5 мм.
- При замене троса лебедки Warn на синтетический требуется установка направляющего клюза (705204567). Это позволит предотвратить его повреждение и преждевременный износ.

Лебедкой Warn

715001118

- Синтетический трос для лебедок SuperWinch длиной 15,2 м и диаметром 4,8 мм.
- При замене троса лебедки SuperWinch на синтетический требуется установка направляющего клюза (715004449). Это позволит предотвратить повреждение троса и преждевременный износ.

Лебедкой SuperWinch

715004448



ЗАПАСНОЙ ТРОС ЛЕБЕДКИ

- Трос длиной 16,8 м и диаметром 5,5 мм для лебедки Warn.

Лебедкой Warn

715001117

- Стальной трос длиной 14,3 м и диаметром 6,3 мм.
- Тяговая нагрузка — 2041 кг.

Лебедкой SuperWinch

705011595



СИНТЕТИЧЕСКИЙ УДЛИНИТЕЛЬ ТРОСА

- Легкий удлинитель троса сечением 6,3 мм прост в обращении и не будет производить шум при транспортировке в багажнике.
- Легко подсоединяется к тросу лебедки, увеличивая его длину на 15,2 м.
- Усилие на разрыв — 2041 кг.

Maverick Trail, Maverick Sport, Maverick Sport MAX

715001120



НОВИНКА ПЕРЕДНИЙ БУКСИРОВОЧНЫЙ КРЮК X RC / X MR

- Надежная точка для крепления буксировочного троса.
- Позволяет присоединить большинство строп и крюков.
- Выполнен из прочной стальной пластины 3 мм и стального прутка 11 мм.
- Стандартное оборудование для моделей Maverick X rc и X mr.

Maverick Trail, Maverick Sport, Maverick Sport MAX

715005229



ПЕРЕДНЕЕ ТЯГОВО-СЦЕПНОЕ УСТРОЙСТВО

- Усиленное ТСУ 5 см с допустимым усилием 680 кг.
- Идеально подходит для точной буксировки в ограниченном пространстве.

Maverick Trail, Maverick Sport, Maverick Sport MAX

715003642





НЕБЫВАЛОЕ СЦЕПЛЕНИЕ С ДОРОГОЙ

**ПРЕОДОЛЕЙТЕ ЛЮБОЕ БЕЗДОРОЖЬЕ С ПОМОЩЬЮ ПРЕДЛАГАЕМОЙ
ДЛЯ ТЕХНИКИ CAN-AM СИСТЕМЫ ПОЛНОГО ПРИВОДА SMART-LOK.**

Smart-Lok — самая передовая система управления дифференциалом. Представляет собой передний дифференциал с возможностью полной блокировки на ходу и автоматическими режимами с электронным управлением, обеспечивающий максимальное сцепление с дорогой в любых условиях.

1 НАЧНИТЕ С ДИФФЕРЕНЦИАЛА SMART-LOK

НОВИНКА ДИФФЕРЕНЦИАЛ SMART-LOK™

- Smart-Lok™ является эксклюзивной технологией Can-Am и представляет собой передний дифференциал с возможностью полной блокировки на ходу и автоматическими режимами с электронным управлением.
- Выберите настройки дифференциала в соответствии с условиями движения: «2x4» для привода только на задние колеса, «4x4, блокировка переднего дифференциала» для полного привода с полной блокировкой или «интеллектуальные режимы 4x4», которые используют предустановленные интеллектуальные калибровки для выбранного вами типа движения.
- Используют сигналы от различных источников, «интеллектуальные режимы» мгновенно задействуют блокировку при нужной нагрузке в нужный момент, чтобы обеспечить максимальное сцепление с дорогой, сохраняя маневренность на низкой скорости и давая уверенность водителю.
- Комплект Smart-Lok стандартно поставляется с режимом «Бездорожье».
- Режимы «Грязь», «Камни» и «Бездорожье Актив» можно добавить, установив дополнительный модуль интеллектуальных режимов (приобретается отдельно) для тонкой настройки работы трансмиссии.
- Для установки необходимы полуоси Performance (2x) и комплект переднего дифференциала.

Maverick Trail, Maverick Sport, Maverick Sport MAX

705402371

2 ПРИОБРЕТИТЕ УСТАНОВОЧНЫЙ КОМПЛЕКТ SMART-LOK И ПОЛУОСИ PERFORMANCE

Оба эти компонента необходимы для установки комплекта переднего дифференциала Smart-Lok™.

НОВИНКА УСТАНОВОЧНЫЙ КОМПЛЕКТ SMART-LOK™

(без иллюстрации)

- Включает в себя весь необходимый крепеж и проводку для установки дифференциала Smart-Lok.

Maverick Trail, Maverick Sport, Maverick Sport MAX

715005330

НОВИНКА ПОЛУОСИ PERFORMANCE

- Высокоэффективная конструкция идеально подходит для внедорожной эксплуатации, поскольку способна передавать на колеса высокий момент, необходимый для гонок, а также для движения в дюнах или по пустыни.
- В состав комплекта входят ШРУСы, ось и пыльники, выполненные с учетом геометрии подвески вашего мотовездехода Can-Am.

Maverick Trail

705402423

Maverick Sport,

Maverick Sport MAX

705402281

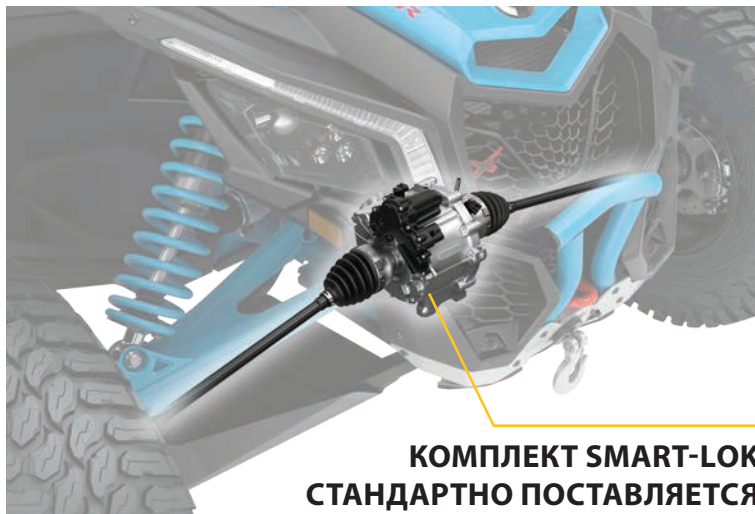

**КОМПЛЕКТ SMART-LOK
СТАНДАРТНО ПОСТАВЛЯЕТСЯ
С РЕЖИМОМ «БЕЗДОРОЖЬЕ»**



3 ВЫПОЛНИТЕ ТОНКУЮ НАСТРОЙКУ ИСХОДЯ ИЗ УСЛОВИЙ ДВИЖЕНИЯ С ПОМОЩЬЮ **МОДУЛЕЙ ИНТЕЛЛЕКТУАЛЬНЫХ РЕЖИМОВ (ОПЦИЯ)**

Эти модули позволяют добавить интеллектуальные режимы **ГРЯЗЬ**, **КАМНИ** или **БЕЗДОРОЖЬЕ АКТИВ** на мотовездеходы, оснащенные комплектом дифференциала Smart-Lok™. Одновременно можно использовать только один из модулей интеллектуальных режимов.

УВЕРЕННОЕ ДВИЖЕНИЕ В ГЛУБОКОЙ ГРЯЗИ

- Создан для обеспечения **надежного сцепления** в самой глубокой грязи.
- Если обнаружена передача высокого крутящего момента двигателя и/или обнаружено проскальзывание, Smart-Lok™ включит полную блокировку передней оси.
- Система будет оставаться в состоянии блокировки, пока не будет сброшен газ.

НОВИНКА МОДУЛЬ ИНТЕЛЛЕКТУАЛЬНОГО РЕЖИМА «ГРЯЗЬ»

Модели с дифференциалом Smart-Lok™
715005282

НЕ ПАСУЙТЕ ПЕРЕД КАМНЯМИ

- Создан для облегчения **преодоления сложных препятствий в виде камней**.
- При обнаружении высокого крутящего момента двигателя при низкой скорости мотовездехода Smart-Lok™ будет все больше блокировать передний дифференциал, причем блокировка сохранится до тех пор, пока не будет сброшен газ, чтобы предотвратить проскальзывание колес и чтобы обеспечить оптимальную передачу тягового усилия колес.
- Постепенное включение блокировки обеспечивает более легкое руление при маневрировании на мотовездеходе.

НОВИНКА МОДУЛЬ ИНТЕЛЛЕКТУАЛЬНОГО РЕЖИМА «КАМНИ»

Модели с дифференциалом Smart-Lok™
715005283

ВЫ ПЕРВЫЙ НА БЕЗДОРОЖЬЕ

- Создан для **агрессивного вождения с высочайшей точностью прохождения поворотов**.
- При обнаружении высокого крутящего момента двигателя и/или при увеличении скорости мотовездехода Smart-Lok™ будет все больше блокировать передний дифференциал, причем блокировка сохранится до тех пор, пока не будет сброшен газ или не будет снижена скорость.
- Постепенное включение блокировки обеспечивает уменьшение усилия на рулевое колесо.

НОВИНКА МОДУЛЬ ИНТЕЛЛЕКТУАЛЬНОГО РЕЖИМА «БЕЗДОРОЖЬЕ АКТИВ»

Модели с дифференциалом Smart-Lok™
715005284

УДАЛЯЕТ ПЫЛЬ, СНЕГ И ПЕСОК, НЕ ДАВАЯ ИМ ПОПАСТЬ В ОСНОВНОЙ ВОЗДУШНЫЙ ФИЛЬТР



ПРЕДВАРИТЕЛЬНЫЙ ЦИКЛОННЫЙ ФИЛЬТР S&B

- Использует вихревые генераторы для удаления приблизительно 94 % пыли, снега и песка, не пропуская их в корпус воздушного фильтра.
- Поддерживает мощностные характеристики и защищает двигатель, значительно увеличивая срок службы воздушного фильтра.
- Устанавливается на каркас безопасности с помощью регулируемых хомутов.

Maverick Sport (с двигателем 1000R), Maverick Sport MAX

715004902 **НОВИНКА**

Maverick Trail, Maverick Sport (кроме моделей с двигателем 1000R)

715004422



ГЛУШИТЕЛЬ YOSHIMURA

- Разработан в сотрудничестве с компанией Yoshimura.
- Изготовлен из нержавеющей стали марки AISI 304 (08X18H10).
- Спортивный звук выхлопа, но при этом данный глушитель легче штатного.
- Искрогаситель сертифицирован службой леса США/Министерством сельского хозяйства США (USDF/USDA).
- Соответствует требованиям EPA.
- Не соответствует требованиям ЕС.

Maverick Trail, Maverick Sport (кроме моделей с двигателем 1000R)

715003716

Maverick Sport (с двигателем 1000R), Maverick Sport MAX

715004452 **НОВИНКА**



715004452

АВАРИЙНЫЙ НАБОР

- Аварийный набор содержит все необходимое оборудование и предметы, чтобы успешно преодолеть большинство неблагоприятных событий, которые могут произойти во время активного отдыха.
- Включает в себя: провода для прикуривания, электрический компрессор для подкачки шин, ремонтный комплект для шин, аптечку первой помощи, такелажную стропу с храповиком, скотч, буксировочный трос с нагрузкой до 1500 кг, пластиковые стяжки, ветошь.

715004359



Некоторые из представленных моделей могут быть недоступны или не сертифицированы в вашей стране. За информацией, относящейся к вашему региону, обратитесь к вашему дилеру BRP.

НОВИНКА КОМПЛЕКТ ШНОРКЕЛЕЙ

- Комплект для выноса отверстий системы впуска воздуха для двигателя и вариатора.
- Предотвращает попадание воды в двигатель при преодолении водных преград.
- Несовместим с предварительным циклонным фильтром S&B, поворотной платформой LinQ, защитой заднего пространства кабины Lonestar Racing и всеми задними панелями и окнами.
- Стандартное оборудование для моделей Maverick Sport X mr.
- Не соответствует требованиям ЕС.

Maverick Trail, Maverick Sport, Maverick Sport MAX

715003705



КОМПЛЕКТ ПРЕДВАРИТЕЛЬНОГО ФИЛЬТРА ДВИГАТЕЛЯ И ВАРИАТОРА

- (без иллюстрации)
- Обеспечивает дополнительную защиту двигателя и вариатора при движении в сложных условиях.
- Фильтр задерживает частицы крупнее 0,1 мм.
- Водозащитная сетка.
- Требуется для сохранения гарантийной защиты BRP на мотовездеход при установке комплекта гусениц.
- Рекомендуется для вождения в зимних условиях.

Maverick Trail, Maverick Sport, Maverick Sport MAX

715004290

ПОРОЛОНОВЫЙ ВОЗДУШНЫЙ ФИЛЬТР ОТ TWIN AIR

- Лучший выбор для сложных условий.
- Многоступенчатая фильтрация через промасленный фильтрующий поролон обеспечивает мощный воздушный поток и превосходное удаление пыли.
- Фильтр можно промывать и использовать повторно.

Maverick Trail, Maverick Sport, Maverick Sport MAX (кроме моделей с двигателем 1000R)

715003630



ЧЕХЛЫ НА АМОРТИЗАТОРЫ

- (без иллюстрации)
- Мягкие чехлы на амортизаторы с вентиляционными отверстиями.
- Предотвращают попадание пыли и грязи в амортизаторы, снижая вероятность их повреждения.
- В комплект поставки входят два изделия.

Maverick Sport, Maverick Sport MAX

715002368



ГУСЕНИЧНАЯ СИСТЕМА
АРАСНЕ BACKCOUNTRY

ГУСЕНИЧНАЯ СИСТЕМА АРАСНЕ ТОЧНО ПОДОЙДЕТ!

Высокотехнологичная гусеничная система обеспечивает превосходное сцепление с грунтом даже при движении в сложных условиях.

Усиленные элементы обеспечивают надежность, а особая конструкция позволяет улучшить такие характеристики, как ускорение, управляемость, торможение и устойчивость при движении поперек склона.

Инновационный модуль рулевого управления с динамическим усилением (DPS) обеспечивает точность спидометра и оптимизирует работу усилителя рулевого управления при использовании гусениц, делая вождение проще, а управление — точнее.

ГУСЕНИЧНАЯ СИСТЕМА АРАШЕ BACKCOUNTRY



Самая большая площадь контакта гусеницы: На 23 % больше, чем у Apache 360 LT

Эффективная конструкция рамы и направляющей обеспечивает равномерное распределение давления гусеницы в снегу

Простой в эксплуатации натяжитель гусеницы, аналогичный используемым на снегоходах

ГУСЕНИЧНАЯ СИСТЕМА АРАШЕ™ BACKCOUNTRY

- Конструкция гусениц обеспечивает минимальную величину удельного давления на поверхность, а также несравненные эксплуатационные характеристики при движении в глубоком снегу.
- Площадь пятна контакта на 23 % больше, чем у Apache 360 LT.
- Впечатляющее увеличение дорожного просвета на 18 см обеспечивает отличную проходимость в глубоком снегу.
- Для максимального сцепления в снегу используется гусеница с агрессивным протектором и грунтозацепы высотой 5 см.
- Необходимы установочный комплект Apache Backcountry, модуль DPS для гусеничной системы (715004707) и комплект предварительного фильтра двигателя и вариатора (715004290).
- Исключительно для зимней эксплуатации.

Maverick Trail, Maverick Sport, Maverick Sport MAX
715005247

ГУСЕНИЦЫ ДЛЯ ЗИМНЕЙ ЭКСПЛУАТАЦИИ

Новая гусеничная система **CAN-AM АРАШЕ BACKCOUNTRY** представляет собой идеальный сплав известных по всему миру снегоходных решений BRP с передовыми технологиями, использованными при создании гусеничной системы Apache 360. Данная система обеспечивает самую большую в отрасли величину дорожного просвета, наименьшее удельное давление на поверхность и лучшие рабочие характеристики при эксплуатации в глубоком снегу и точка! Особая конструкция рамы и направляющих гусеницы обеспечивает равномерное распределение нагрузки на поверхность, благодаря чему сохраняются превосходное сцепление с ней мотовездехода, уникальные разгонные характеристики, маневренность, рабочие характеристики тормозной системы, возможности по движению вдоль склонов. Более того, это единственный комплект, включающий передние гусеницы размером 34 x 244 см и задние размером 36 x 351 см, благодаря чему площадь контактной поверхности гусениц превышает данный показатель у прочих решений.



НОВИНКА УСТАНОВОЧНЫЙ КОМПЛЕКТ АРАШЕ BACKCOUNTRY

(без иллюстрации)

- Необходим для установки гусеничного комплекта Apache Backcountry.
- Модуль DPS и фильтр предварительной очистки в комплект поставки не входят.
- Несовместим с передней и задней защитой из ВМПЭ для А-образных рычагов подвески.

Maverick Trail
715004285

Sport MAX
715004834

Maverick Sport, Maverick

КОМПЛЕКТ ОПОРНЫХ КАТКОВ

- Уменьшает сопротивление движению и потери на трение.
- В комплект поставки входят два катка, кронштейны и крепеж.
- На каждую из задних гусениц можно установить до двух комплектов.
- Продлевает срок службы направляющих гусеницы при эксплуатации в условиях плотного снега.

Гусеничная система Apache Backcountry (только для задних гусениц)

860201230 • 141 мм



НАПРАВЛЯЮЩИЕ ДЛЯ ГУСЕНИЦЫ СО ВСТАВКАМИ ИЗ МАТЕРИАЛА VESPEL

- Для уменьшения трения используются вставки из материала Vespel производства DuPont.
- Продолжительный срок службы.
- Можно подрезать

Гусеничная система Apache Backcountry
503194815

- до требуемой длины.
- Необходимо 8 штук на мотовездеход.
- Приобретается отдельно.



ГУСЕНИЧНАЯ СИСТЕМА АРАШЕ 360 LT

Увеличивает дорожный просвет на 11,4 см

 Быстрая и простая установка

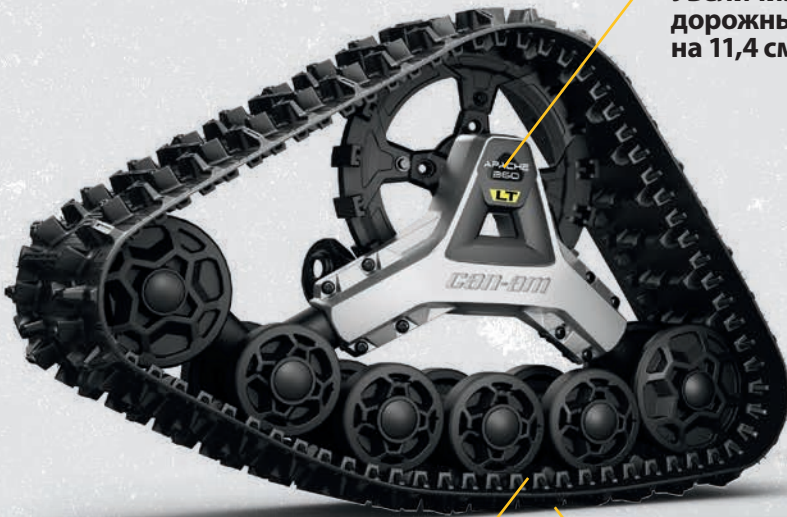

Нанесение на усиленные литые катки слоя резины, а также оригинальное расположение самих катков позволили не только снизить воздействие силы трения и вибрации, но и повысить надежность системы.

Суммарная площадь контакта гусениц составляет 14 784 см²



Уникальная система регулировки площади контакта гусеницы позволяет использовать гусеничный комплект в самых сложных условиях в течение всего года.

ГУСЕНИЧНАЯ СИСТЕМА АРАШЕ 360 LT

- Многофункциональные гусеницы, предназначенные для эксплуатации в условиях тяжелых нагрузок, допускают установку на большинство мотовездеходов Can-Am.
- Регулировка площади контакта гусеницы для более эффективной работы на пересеченной местности.
- Площадь контактной поверхности на 7–9 % больше, чем у Apache 360.
- В среднем увеличивает дорожный просвет на 11,44 см.
- Грунтозацепы высотой 2,5 см на передних гусеницах и 3,2 см на задних.
- Необходимы установочный комплект Apache Backcountry, модуль DPS для гусеничной системы (715004707) и комплект предварительного фильтра двигателя и вариатора (715004290).

Maverick Trail, Maverick Sport, Maverick Sport MAX
715005103

ГУСЕНИЧНЫЕ КОМПЛЕКТЫ ДЛЯ КРУГЛОГОДИЧНОГО ИСПОЛЬЗОВАНИЯ

В ГУСЕНИЧНОЙ СИСТЕМЕ АРАШЕ 360 LT предусмотрена возможность регулировки площади контакта гусеницы, что позволяет использовать ее в самых сложных условиях круглый год. Можно увеличить угол набегания для движения по сильно пересеченной местности или уменьшить давление гусеницы для движения по **глубокому снегу**. Универсальная система подойдет также для эксплуатации весной, когда происходит **размягчение почвы**. Вы сможете по-прежнему использовать свой мотовездеход для работы и развлечений, не боясь повредить его. Некоторые владельцы используют гусеничные комплекты на **влажной и заболоченной местности**, чтобы обеспечить максимальное сцепление с поверхностью в любое время года.



УСТАНОВОЧНЫЙ КОМПЛЕКТ АРАШЕ 360 LT

(без иллюстрации)

- Требуется для установки гусеничной системы Apache 360 LT.
- Модуль DPS и фильтр предварительной очистки в комплект поставки не входят.

Maverick Trail
715004833

Maverick Sport MAX
715004755

Maverick Sport,

МОДУЛЬ DPS ДЛЯ ГУСЕНИЧНОЙ СИСТЕМЫ

(без иллюстрации)

- Инновационный модуль рулевого управления с динамическим усилением (DPS) обеспечивает точность показаний спидометра и оптимизирует работу усилителя рулевого управления, делая проще вождение и управление гусеницами.
- Требуется для установки гусеничных систем Apache.

Maverick Trail, Maverick Sport, Maverick Sport MAX
715004707

ПРОЧНЫЕ И ЭФФЕКТИВНЫЕ.

Совершенно новые комплекты снегоуборочных отвалов Can-Am ProMount готовы прокладывать путь и расчищать снежные заносы. Прочная конструкция и высокотехнологичные материалы позволяют им играючи справляться с уборкой, будь то большое частное владение или короткая подъездная дорога. Они стали еще лучше и проще, но по-прежнему предлагают надежность и долговечность, которую все ожидают от Can-Am.

НОВИНКА

СИСТЕМА СНЕГОУБОРОЧНЫХ ОТВАЛОВ CAN-AM PROMOUNT

КОМПЛЕКТ СНЕГОУБОРОЧНОГО ОТВАЛА CAN-AM PROMOUNT FLEX2 152 CM

Maverick Trail, Maverick Sport, Maverick Sport MAX

■ 715005202 • Черный



В КОМПЛЕКТ ПОСТАВКИ ВХОДИТ:

- Отвал Can-Am ProMount Flex2 152 см
715004203 • Черный
- Толкающая рама Can-Am ProMount с системой быстрого крепления
715004339
Также можно приобрести отдельно, см. стр. 60
- Монтажная пластина Can-Am ProMount
715004338
Также можно приобрести отдельно, см. стр. 60

КОМПЛЕКТ СНЕГОУБОРОЧНОГО ОТВАЛА CAN-AM PROMOUNT 137 CM

Maverick Trail

■ 715005200 • Черный

■ 715005428 • Желтый



В КОМПЛЕКТ ПОСТАВКИ ВХОДИТ:

- Стальной отвал Can-Am ProMount 137 см
715004472 • Черный
или
715005316 • Желтый
- Толкающая рама Can-Am ProMount с системой быстрого крепления
715004339
Также можно приобрести отдельно, см. стр. 60
- Монтажная пластина Can-Am ProMount
715004338
Также можно приобрести отдельно, см. стр. 60

ТАКЖЕ МОЖНО ПРИОБРЕСТИ ОТДЕЛЬНО:

ОТВАЛ CAN-AM PROMOUNT FLEX2 152 CM

- Лезвие снегоуборочного отвала выполнено из сверхвысокомолекулярного полиэтилена (СВМПЭ) — гибкого материала, поглощающего ударные нагрузки и предотвращающего повреждение отвала.
- Сменное лезвие.
- Возможность поворота ножа влево/вправо (5 положений).
- Большой диаметр оси облегчает вращение отвала и не позволяет грязи и снегу скапливаться вокруг шарнирного узла.
- Конструкция отвала обеспечивает наилучший отвод снега или грязи при работе под любым углом.
- Совместим с дополнительным оборудованием Can-Am ProMount для дальнейшего расширения функционала.
- При расположении под углом отвал очищает полосу шириной 137 см.
- Высота ножа 43 см.

■ 715004203 • Черный



ТАКЖЕ МОЖНО ПРИОБРЕСТИ ОТДЕЛЬНО:

СТАЛЬНОЙ ОТВАЛ CAN-AM PROMOUNT 137 CM

- Лезвие снегоуборочного отвала изготовлено из стали толщиной 2,66 мм.
- Сменное лезвие.
- Возможность поворота отвала влево/вправо (5 положений).
- Большой диаметр оси облегчает вращение отвала и не позволяет грязи и снегу скапливаться вокруг шарнирного узла.
- Конструкция отвала обеспечивает наилучший отвод снега или грязи при работе под любым углом.
- Несовместимо с ножами и расширителями отвалов ProMount.
- При расположении под углом отвал очищает полосу шириной 127 см.
- Высота отвала 37 см.

■ 715004472 • Черный

■ 715005316 • Желтый



ДЛЯ ЛЮБОГО ТИПА ПОЛЬЗОВАТЕЛЯ И ВАРИАНТА ПРИМЕНЕНИЯ НАЙДЕТСЯ ПОДХОДЯЩИЙ ОТВАЛ.

- > Гибкий долговечный **отвал Can-Am ProMount Flex2** идеально подойдет для расчистки подъездных дорожек, дворов и любых участков, которые нужно убрать быстро и чисто.
- > Ценители практичного подхода могут выбрать подходящий вариант из ассортимента **стальных отвалов Can-Am ProMount** различной ширины. Оба решения доказали свое превосходство над другими марками благодаря исключительно надежной конструкции и впечатляющей функциональности.

ТАКЖЕ МОЖНО ПРИОБРЕСТИ ОТДЕЛЬНО: СТАЛЬНОЙ ОТВАЛ CAN-AM PROMOUNT 152 CM

- Лезвие снегоуборочного отвала изготовлено из стали толщиной 2,66 мм.
- Сменное лезвие.
- Возможность поворота ножа влево/вправо (5 положений).
- Большой диаметр оси облегчает вращение отвала и не позволяет грязи и снегу скапливаться вокруг шарнирного узла.
- Конструкция отвала обеспечивает наилучший отвод снега или грязи при работе под любым углом.
- Совместим с дополнительным оборудованием Can-Am ProMount для дальнейшего расширения функционала.
- При расположении под углом отвал очищает полосу шириной 137 см.
- Высота отвала 43 см.

- 715004202 • Черный
- 715005317 • Желтый



Комплект стального снегоуборочного отвала Can-Am ProMount 168 см

КОМПЛЕКТ СНЕГОУБОРОЧНОГО ОТВАЛА СО СТАЛЬНЫМ ЛЕЗВИЕМ CAN-AM PROMOUNT 152 CM

Maverick Trail, Maverick Sport, Maverick Sport MAX

- 715005201 • Черный
- 715005434 • Желтый



В КОМПЛЕКТ ПОСТАВКИ ВХОДИТ:

- Стальной отвал Can-Am ProMount 152 см 715004202 • Черный или 715005317 Желтый
- Толкающая рама Can-Am ProMount с системой быстрого крепления 715004339 Также можно приобрести отдельно, см. стр. 60
- Монтажная пластина Can-Am ProMount 715004338 Также можно приобрести отдельно, см. стр. 60

КОМПЛЕКТ СНЕГОУБОРОЧНОГО ОТВАЛА CAN-AM PROMOUNT 168 CM

Maverick Trail, Maverick Sport, Maverick Sport MAX

- 715005427 • Черный
- 715005435 • Желтый



В КОМПЛЕКТ ПОСТАВКИ ВХОДИТ:

- Стальной отвал Can-Am ProMount 168 см 715004473 • Черный или 715005318 Желтый
- Толкающая рама Can-Am ProMount с системой быстрого крепления 715004339 Также можно приобрести отдельно, см. стр. 60
- Монтажная пластина Can-Am ProMount 715004338 Также можно приобрести отдельно, см. стр. 60

ТАКЖЕ МОЖНО ПРИОБРЕСТИ ОТДЕЛЬНО: СТАЛЬНОЙ ОТВАЛ CAN-AM PROMOUNT 168 CM

- Лезвие снегоуборочного отвала изготовлено из стали толщиной 2,66 мм.
- Сменное лезвие.
- Возможность поворота отвала влево/вправо (5 положений).
- Большой диаметр оси облегчает вращение отвала и не позволяет грязи и снегу скапливаться вокруг шарнирного узла.
- Конструкция отвала обеспечивает наилучший отвод снега или грязи при работе под любым углом.
- Совместим с дополнительным оборудованием Can-Am ProMount для дальнейшего расширения функционала.
- При расположении под углом отвал очищает полосу шириной 152 см.
- Высота отвала 43 см.

- 715004473 • Черный
- 715005318 • Желтый



НОВИНКА

МОНТАЖНАЯ ПЛАСТИНА И РАМА CAN-AM PROMOUNT

Абсолютно новый универсальный комплект толкающей рамы и крепления отвала обеспечивает полную совместимость наших пластиковых и стальных лезвий следующего поколения и моделей мотовездеходов **Maverick Trail** и **Maverick Sport**.

МОНТАЖНАЯ ПЛАСТИНА CAN-AM PROMOUNT

- Требуется для установки толкающей рамы Can-Am ProMount с системой быстрого крепления.
- Благодаря продуманной конструкции монтажная пластина не уменьшает дорожный просвет, поэтому ее можно не снимать круглый год.
- Может использоваться как с установленной защитой днища, так и без нее.

Maverick Trail, Maverick Sport, Maverick Sport MAX

715004338



ТОЛКАЮЩАЯ РАМА CAN-AM PROMOUNT С СИСТЕМОЙ БЫСТРОГО КРЕПЛЕНИЯ

- Усиленная трубчатая конструкция из стали выдерживает самые тяжелые нагрузки.
- Центральное расположение точки подъема обеспечивает максимальную тягу и толкающее усилие.
- Обеспечивает подъем отвала на 36 см.
- Оснащена саморегулирующейся системой быстрой установки, удобной педалью отсоединения отвала и эргономичной ручкой для корректировки угла отвала.
- Совместима со всеми отвалами Can-Am ProMount.
- Для продления срока службы троса лебедки рекомендуется использовать ролик направляющую и ограничитель хода отвала.
- Для установки требуется монтажная пластина Can-Am ProMount.

Maverick Trail, Maverick Sport, Maverick Sport MAX

715004339



УДЛИНИТЕЛЬ ТОЛКАЮЩЕЙ РАМЫ CAN-AM PROMOUNT

- При установке отвала с гусеничными системами Apache требуется удлинение толкающей рамы на 30 см.

Maverick Trail, Maverick Sport, Maverick Sport MAX

715004204

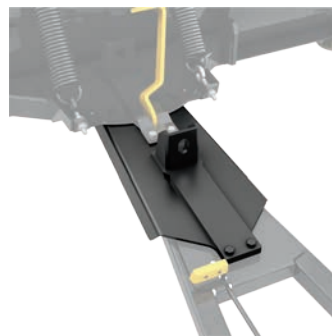

ДОПОЛНИТЕЛЬНОЕ ОБОРУДОВАНИЕ ДЛЯ ОТВАЛОВ

БОКОВЫЕ МАРКЕРЫ CAN-AM PROMOUNT

- Помогают определять края отвала.
- Высота: 60 см.
- В комплект входят два изделия.
- Рекомендуется для **Maverick Sport** и **Maverick Trail**.

Maverick Trail, Maverick Sport, Maverick Sport MAX

715004206

СМЕННОЕ ПОЛИМЕРНОЕ ЛЕЗВИЕ

- Не повреждает дорожное покрытие.

Maverick Trail, Maverick Sport, Maverick Sport MAX

Полимерное сменное лезвие Can-Am ProMount
137 см
715004480

Полимерное сменное лезвие Can-Am ProMount
152 см
715004481

Полимерное сменное лезвие Can-Am ProMount
168 см
715004482



РАСШИРИТЕЛИ ОТВАЛА CAN-AM PROMOUNT

- Позволяют увеличить ширину отвала Can-Am ProMount.
- Добавляют по 8 см с каждой стороны.
- Совместимы с отвалами Can-Am ProMount (за исключением стальных отвалов Can-Am ProMount 137 см).
- Дают возможность установить сменное лезвие большей длины.

Maverick Trail, Maverick Sport, Maverick Sport Max

■ 715004205 • Черный
■ 715005319 • Желтый

БОКОВЫЕ НОЖИ CAN-AM PROMOUNT

- Надежно удерживают снег в рабочей зоне отвала.
- Размеры: 43,2 x 33 см.
- В комплект входят два изделия.
- Совместимы с отвалами Can-Am ProMount с установленными расширителями или без них (за исключением стальных отвалов Can-Am ProMount 137 см (715004472)).

Maverick Trail, Maverick Sport, Maverick Sport MAX

715004207

РОЛИКОВАЯ НАПРАВЛЯЮЩАЯ ДЛЯ ИСПОЛЬЗОВАНИЯ С ОТВАЛОМ

- Нижний ролик большего по сравнению с обычным диаметра снижает уровень износа троса при работе со снегоуборочным отвалом.
- Может использоваться со всеми отвалами ProMount.

Maverick Trail, Maverick Sport, Maverick Sport MAX

705009222



ОГРАНИЧИТЕЛЬ ХОДА ОТВАЛА

(без иллюстрации)

- Позволяет контролировать натяжение троса при подъеме отвала на большую высоту.
- Защищает лебедку, раму отвала и мотовездеход от повреждений.

Maverick Trail, Maverick Sport, Maverick Sport MAX

715004775

ТРАНСПОРТИРОВОЧНЫЕ ЧЕХЛЫ

- Погодозащищенный чехол предотвращает повреждение мотовездехода при хранении и транспортировке. Прочная конструкция, выполненная из УФ-стойкого крашеного в массу полиэфирного волокна.
- Мягкая изнанка чехла предотвращает истирание ветрового стекла и окрашенных панелей.
- Подверженные истиранию участки чехла дополнительно усилены двумя слоями ткани.
- Отверстие для доступа к крышке топливного бака.
- Быстрая и простая установка.
- Идеально подойдет к мотовездеходу как с установленным дополнительным оборудованием, так и без него.

Maverick Trail, Maverick Sport
715003706

Maverick Sport MAX
715005281 **НОВИНКА**



ВЫТЯЖНЫЕ СТРОПОВОЧНЫЕ РЕМНИ С ХРАПОВИКОМ И БОЛТОВЫМ КРЕПЛЕНИЕМ

- Прекрасно подходят для перевозки спортивного мотовездехода или крепления груза.
- Легкий монтаж: крепятся болтами к любой плоской поверхности (например, к платформе или раме грузовика).
- Крепежный ремень 2,5 см x 1,8 м с усиленной прошивкой имеет рабочую нагрузку 226 кг, а прочность на разрыв — 680 кг.
- Удобная выдвижная кнопка автоматически ослабляет, сматывает и убирает ремень, а храповой механизм плотно затягивает ремень, чтобы закрепить мотовездеход или погрузить его на место.
- Резиновая рукоятка храповика обеспечивает надежный захват, а крючок имеет виниловое покрытие для защиты поверхности, к которой производится крепление.
- В комплект поставки входят два изделия.

295100737



СТРОПОВОЧНЫЕ РЕМНИ С ХРАПОВЫМ МЕХАНИЗМОМ

- Нагрузка до 181 кг.
- Строповочный ремень (1" x 10') с логотипами Sea-Doo, Ski-Doo и Can-Am.
- Обрезиненная рукоятка фиксатора-трещотки.
- S-образные крюки с покрытием.
- Упаковка из 2 штук.

860200447 • Черный / Серый



ШИНЫ И ДИСКИ

НОВИНКА ШИНЫ MAXXIS LIBERTY

- Созданы для активного вождения и для того, чтобы дать свободу движения на самых разнообразных типах поверхности.
- Превышают требования испытаний стандарта DOT.
- 8-слойные радиальные шины.
- Специальный состав резины обеспечивает отличное сцепление колес с дорогой и надежную управляемость.
- Высокая износостойкость протектора.
- 28 x 10 x 14".



Maverick Sport X rc
705402401

ДИСКИ MAVERICK SPORT 12"

- Подходящие гайки: 250100184 (черные).
- Подходящие колпачки: 705400928.

Передние • 12 x 6"

• Вылет = 41 мм

705401417

Задние • 12 x 7,5"

• Вылет = 51 мм

705501853



ШИНЫ MAXXIS BIGHORN 2.0

Maverick Sport, Maverick Sport MAX

Передние • 27 x 9 x 12"

705401385

705401386 • €€

Задние • 27 x 11 x 12"

705501817

705501818 • €€



ШИНЫ CARLISLE ACT

Maverick Trail

Передние • 26 x 9 x 12"

705402313

Задние • 26 x 8 x 12"

705402314



ДИСКИ MAVERICK TRAIL 12"

- Подходящие гайки: 250100042.
- 12 x 6", вылет = 41 мм

Maverick Trail

705401217



ДИСКИ MAVERICK TRAIL DPS 12"

- Подходящие гайки: 250100184 (черные).
- Подходящие колпачки: 705400928.
- 12 x 6", вылет = 41 мм

Maverick Trail

705401417



СПОРТИВНАЯ ОДЕЖДА И ЭКИПИРОВКА





**НОВИНКА** ТОЛСТОВКА НА МОЛНИИ

- Толстовка с полноразмерной молнией и капюшоном.
 - Гофрированный эластичный пояс и манжеты.
 - Логотип Can-Am на подкладке капюшона.
 - Логотип на груди.
- 60% хлопок, 40% полиэстер
454080 · S, M, L, XL, 2XL, 3XL · Синий (80), Черный (90)

**НОВИНКА** ТОЛСТОВКА CAN-AM

- Легкая толстовка с капюшоном.
 - Логотип на рукаве, выполненный методом печати.
 - Тканый ярлычок по нижнему краю.
- 60% хлопок, 40% полиэстер
454079 · S, M, L, XL, 2XL, 3XL · Серый (07)

**НОВИНКА** РУБАШКА TECHNICIAN

- Рубашка из крашеного твила.
 - Нашивки с логотипами на груди.
 - Складка по центру спинки.
 - Нагрудный карман с молнией.
- 60% хлопок, 40% полиэстер
454074
S, M, L, XL, 2XL, 3XL
Синий (80), Черный (90)

**НОВИНКА** ФУТБОЛКА ORIGINAL С ДЛИННЫМ РУКАВОМ

- Хлопковая футболка с логотипом, нанесенным методом печати, и тканым ярлычком на спине.
- 100% хлопок
454085
S, M, L, XL, 2XL, 3XL
Белый (01), Черный (90)



**НОВИНКА** ФУТБОЛКА ORIGINAL

• Хлопковая футболка с логотипом, нанесенным методом печати, и тканым ярлычком на спине.

100% хлопок

454068 · XS, S, M, L, XL, 2XL, 3XL · Белый (01), Черный (90)

**НОВИНКА** ФУТБОЛКА INTRUSION

• Хлопковая футболка с логотипом, нанесенным методом печати, и тканым ярлычком сзади.

100% хлопок

447373 · XS, S, M, L, XL, 2XL, 3XL · Черный (90), Янтарный (95)

**НОВИНКА** ФУТБОЛКА X-TEAM

• Хлопковая футболка с логотипами на груди и спине, нанесенными методом печати.

• Тканый ярлычок сбоку.

100% хлопок

454069 · XS, S, M, L, XL, 2XL, 3XL · Синий (80), Черный (90)

**НОВИНКА****ЖЕНСКАЯ ФУТБОЛКА ORIGINAL**

• Хлопковая футболка с логотипом, нанесенным методом печати, и тканым ярлычком на спине.

• Приталенный женственный крой.

95% хлопок, 5% спандекс

454071

XS, S, M, L, XL, 2XL
Белый (01), Черный (90)

**НОВИНКА****ЖЕНСКАЯ ФУТБОЛКА X-TEAM**

• Хлопковая футболка с логотипом, нанесенным методом печати, и тканым ярлычком сбоку.

• Нагрудный карман.

95% хлопок, 5% спандекс

454070

XS, S, M, L, XL, 2XL
Бирюзовый (76), Черный (90)



НОВИНКА КЕПКА
INTRUSION

- Пластиковый ремешок для регулировки размера.
- Передний клин из хлопковой ткани.
- Вышитый логотип спереди.
- Сетка сзади.

55% хлопок,
45% полиэстер

447370 • Один размер
Серый (07),
Черный (90)



НОВИНКА КЕПКА INTRUSION
С ПЛОСКИМ КОЗЫРЬКОМ

- Пластиковый ремешок для регулировки размера.
- Хлопковая ткань.
- Вышитый логотип спереди.
- Тканый ярлычок сзади.
- Трафаретная печать на нижней стороне козырька.

100% хлопок

447383 • Один размер
Синий (80)



НОВИНКА КЕПКА EDGE
С ПЛОСКИМ КОЗЫРЬКОМ

- Пластиковый ремешок для регулировки размера.
- Плоский козырек.
- Передний клин из хлопковой ткани.
- Сетка сзади.

55% хлопок, 45% полиэстер

447646 • Один размер
Черный (90)



НОВИНКА КЕПКА CLASSIC

- Пластиковый ремешок для регулировки размера.
- Вышитый объемный логотип спереди.

- Тканый ярлычок сзади.
- Трафаретная печать на нижней стороне козырька.

100% хлопок

448522 • Один размер • Серый (09), Красный (30), Синий (80), Темно-синий (89), Черный (90)



**ДЛЯ ПРЕОДОЛЕНИЯ
ГРЯЗИ**

КУРТКА MUD

- 100% водонепроницаемый ПВХ.
- Термосварные швы.
- Вентиляционные вставки в области подмышек и спины.
- 2 кармана.
- Эластичные манжеты.
- Регулировочные шнурки в капюшоне и по нижнему краю куртки.

Поливинилхлорид (ПВХ)

286676 • S, M, L, XL, 2XL • Прозрачный (00), Матовый черный (93)



ШТАНЫ MUD

- Штаны для ношения поверх одежды, изготовлены из 100% водонепроницаемого ПВХ.
- Термосварные швы.
- Удобное расположение вентиляционных отверстий.
- Боковые клапаны в нижней части штанин.

Поливинилхлорид (ПВХ)

286128 • S, M, L, XL, 2XL • Прозрачный (00), Матовый черный (93)





НОВИНКА ФУТБОЛКА JERSEY ADVENTURE TEAM

- Быстросохнущая антибактериальная влагоотводящая ткань.
- Удлиненный крой спины для езды сидя.
- Сетчатые вентиляционные вставки в области подмышек.
- Не выцветающий на солнце рисунок, нанесенный методом сублимационной печати.
- Гофрированные манжеты.

100% полиэстер

454072 • S, M, L, XL, 2XL, 3XL • Серый (09), Красный (30)

НОВИНКА ФУТБОЛКА JERSEY X-RACE

- Сверхлегкая быстросохнущая антибактериальная влагоотводящая ткань.
- Максимально дышащая сетчатая ткань.
- Удлиненный крой спины для езды сидя.
- Не выцветающий на солнце рисунок, нанесенный методом сублимационной печати.
- Гофрированные манжеты.

100% полиэстер

454073 • S, M, L, XL, 2XL, 3XL • Серый (07), Синий (80)



НОВИНКА ФУТБОЛКА JERSEY TEAM ЖЕНСКАЯ

- Полуприлегающий женственный покрой.
- Быстросохнущая антибактериальная влагоотводящая ткань для удобства ношения.
- Сетчатые вентиляционные вставки в области подмышек.
- Гофрированные манжеты.
- Не выцветающий на солнце рисунок, нанесенный методом сублимационной печати.

90% полиэстер, 10% спандекс

454134 • XS, S, M, L, XL, 2XL • Серый (09), Бирюзовый (74)





ENDURO СОЗДАН ДЛЯ ДОЛГИХ ПОЕЗДОК И ЗАХВАТЫВАЮЩИХ ПРИКЛЮЧЕНИЙ.

Особенности и преимущества

Идеально подходит для скоростной езды как по трассам, так и по бездорожью. В шлеме EX-2 сочетается возможность использования визора, спортивный дизайн и превосходные технические характеристики шлемов серии MX.

- Корпус изготовлен из усовершенствованного композитного пластика.
- Многопозиционный стойкий к царапинам визор с механизмом блокировки.
- Сменный выдвижной визор.
- Съемный аэродинамический козырек.
- Очень удобные моющиеся подкладки Dri-Lex.
- Увеличенный дефлектор подбородка.
- Регулируемая система вентиляции и вытяжки.

ШЛЕМ EX-2 ENDURO

Корпус: композитный поликарбонат
448466
XS, S, M, L, XL, 2XL
Черный с рисунком (94)

DOT ECE22.05



XP-3 НОВЫЙ СВЕРХЛЕГКИЙ ШЛЕМ В КРОССОВОМ СТИЛЕ: УНИВЕРСАЛЬНЫЙ ШЛЕМ С ПРЕВОСХОДНЫМИ ЭКСПЛУАТАЦИОННЫМИ ХАРАКТЕРИСТИКАМИ, ОБЕСПЕЧИВАЕТ НЕПРЕВЗОЙДЕННУЮ ЗАЩИТУ И УДОБСТВО.

Особенности и преимущества

- Высококачественная конструкция корпуса с использованием сверхлегкого стекловолокна и внутренняя поверхность из материала EPS.
- Полностью регулируемый визор обеспечивает высокие аэродинамические характеристики.
- Специальная конструкция вентиляционной решетки из нержавеющей стали.
- В передней и задней части шлема имеются вентиляционные отверстия для эффективного отвода тепла.
- Съемная моющаяся сменная подкладка CoolMax™ с влагоотводящими свойствами.
- Легкий ремешок типа DD-Ring.
- Вес: ± 1470 г для размера L.
- Стойкая многоцветная графика с прозрачным защитным покрытием.
- Логотип Can-Am.
- Тройная сертификация: DOT, ECE и SNELL M2015.

НОВИНКА ШЛЕМ XP-3 PRO X-RACE

Корпус: стекловолокно
448537
XS, S, M, L, XL, 2XL
Белый (01), Золотой (11)

DOT Snell ECE22.05



XC-4 ПРЕМИАЛЬНЫЙ ВНЕШНИЙ ВИД И СТИЛЬ

Особенности и преимущества

- Конструкция корпуса с использованием сверхлегкого поликарбоната и внутренняя поверхность из материала EPS.
- Полностью регулируемый козырек.
- Специальная конструкция вентиляционной решетки из нержавеющей стали.
- В передней и задней части шлема имеются вентиляционные отверстия для эффективного отвода тепла.
- Съемная моющаяся сменная подкладка с влагоотводящими свойствами.
- Легкий ремешок типа DD-Ring.
- Вес: ± 1470 г для размера L.

НОВИНКА ШЛЕМ XC-4 MODERN HERITAGE

- Стойкая многоцветная графика с прозрачным защитным покрытием.
- Логотип Can-Am.

Корпус: композитный поликарбонат
448526
XS, S, M, L, XL, 2XL
Белый (01), Серый (09)

DOT ECE22.05



ШЛЕМ XC-4

Корпус: композитный поликарбонат
448255
XS, S, M, L, XL, 2XL
Черный (90)

DOT Snell



ЖЕНСКИЙ ШЛЕМ XC-4

- Стойкая многоцветная графика с прозрачным защитным покрытием.
- Зимний дефлектор дыхания в комплекте.

Корпус: композитный поликарбонат
448397
XS, S, M, L, XL, 2XL
Розовый (36)

DOT ECE22.05



ПРОТИВОПЫЛЕВЫЕ МАСКИ

- Легко заменяемые фильтрующие элементы задерживают 99,9 % летающих в воздухе пыли, частиц, пыльцы и запахов.
- Изготовлены из мягкого и прочного неопрена. Прекрасно подходят для использования со шлемом или очками.
- Размер XS/S подходит большинству детей и подростков 12 лет и младше; размер M/L подходит большинству пользователей; размер XL/2XL подходит крупным пользователям (107 кг и более).
- В комплект входят два сменных фильтрующих элемента и небольшая сумка для хранения.



НОВИНКА ПРОТИВОПЫЛЕВАЯ МАСКА CAN-AM ORIGIN

- Удобный боковой карман для MP3-плеера.
- 448524
XS/S, M/L, XL/2XL
Черный с рисунком (94)



НОВИНКА ПРОТИВОПЫЛЕВАЯ МАСКА CAN-AM VENTED

- 448525
XS/S, M/L, XL/2XL
Черный (90)

ОЧКИ

ОЧКИ CAN-AM RACE SAND ПРОИЗВОДСТВА SCOTT

- Обработка стекол против запотевания составом No Fog.
- Прозрачные стекла Lexan со 100-процентной защитой от УФ-лучей.
- Противопыльный фильтр из пеноматериала.
- Прилегающая к лицу часть из многослойного вспененного

- материала.
- Прочный нескользящий ремешок.
- Совместимы с роликовой и отрывной системами крепления пленки (приобретаются отдельно).
- Дополнительное прозрачное стекло в комплекте.



448491 · Один размер · Черный (90)



ОЧКИ CAN-AM TRAIL ПРОИЗВОДСТВА SCOTT

- Прозрачные стекла Lexan со 100-процентной защитой от УФ-лучей.
- Сверхмягкая гипоаллергенная поверхность, прилегающая к лицу.
- Прочный нескользящий ремешок.
- Совместимы с роликовой и отрывной системами крепления пленки (приобретаются отдельно).

447899 · Один размер
Белый (01), Желтый (10), Черный (90)



ПЕРЧАТКИ

НОВИНКА ПЕРЧАТКИ X-RACE

- Сетчатые вставки и вентилируемая область ладони обеспечивают подвижность кистей.
- Двойной слой ткани Clarino в области ладони и большого пальца обеспечивают дополнительную прочность и удобство.
- Анатомический дизайн.
- Силиконовые вставки на кончиках пальцев для уверенного хвата.
- Литые под давлением элементы на тыльной стороне.
- Застежка на «липучке» обеспечивает прочное удержание перчатки.

Сетчатый материал, спандекс, ткань Clarino

ДЛЯ МУЖЧИН

446306
XS, S, M, L, XL, 2XL
Красный (30), Синий (80)



ДЛЯ ЖЕНЩИН

446311
S, M, L, XL, 2XL
Бирюзовый (76), Черный (90)



НОВИНКА ПЕРЧАТКИ ADVENTURE TEAM

- Использование спандекса обеспечивает подвижность руки.
- Материал в области ладони Chamude.
- Анатомический дизайн.
- Не выцветающий на солнце рисунок, нанесенный методом сублимационной печати.
- Эластичное запястье для легкого надевания и снятия.
- Логотип нанесен методом термопечати.
- Силиконовое покрытие на внутренней стороне пальцев.

Наружный материал: спандекс, материал Chamude, полиэстер
446305 · S, M, L, XL, 2XL, 3XL
Красный (30)



Для ПОДРОСТКОВ

ДЕТСКИЙ ШЛЕМ JUNIOR X CRUSH

- Корпус изготовлен из усовершенствованного композитного пластика.
- Подкладка EPS с участками переменной плотности.
- Мягкие съемные/моющиеся вкладыши.
- Регулируемый визор для защиты в любых погодных условиях.
- Система вентиляционных отверстий эффективно отводит тепло и влагу из шлема.
- Легкий ремешок типа DD-Ring.
- Наклейки Ski-Doo и Can-Am в комплекте.
- Может использоваться с дефлектором дыхания (приобретается отдельно).

Наружный материал: ABS

448506 · S, M, L · Черный с рисунком (94)



ПОДРОСТКОВЫЕ ОЧКИ CAN-AM JUNIOR TRAIL ПРОИЗВОДСТВА SCOTT

- Авторский рисунок на оправе и ремешке.
- Обработка стекол против запотевания составом No Fog.
- Прозрачные пластиковые стекла Lexan со 100-процентной защитой от УФ-лучей.
- Прилегающая к лицу часть из многослойного вспененного материала.
- Прочный нескользящий ремешок.

448512 · Один размер · Черный (90)



DOT ECE22.05



СУМКИ

СУМКА ДЛЯ ЭКИПИРОВКИ CAN-AM SLAYER ПРОИЗВОДСТВА OGIO

- Вместительное основное отделение с возможностью быстрого доступа к содержимому.
- Вместительное отделение для обуви.
- Карман для аксессуаров на молнии.
- Удобные ручки для переноски.
- Съёмный плечевой ремень.
- Прочный усиленный каркас.
- Размеры: 81 x 41 x 46 см

100% полиэстер

469294 · Один размер · Черный (90)



РЮКЗАК CAN-AM URBAN ПРОИЗВОДСТВА OGIO

- Защищенное отделение для переноски ноутбука с возможностью быстрого доступа к содержимому.
- Защищенный карман для iPad™, планшета или электронной книги.
- Боковые карманы для напитков и аксессуаров.
- Эргономичные регулируемые плечевые ремни.
- Передний карман с двумя защищенными отделениями и кармашком.
- Размеры: 50 x 34 x 24 см.

100% полиэстер

469293 · Один размер · Черный (90)



ПРИНЦИП ИЗМЕРЕНИЯ

- Будет лучше, если вы воспользуетесь чьей-либо помощью для снятия мерок.
- Мерки снимайте в нижнем белье.
- Сантиметровая лента должна плотно прилегать к телу, но не сдавливать его.
- Если результат измерений оказывается между двумя размерами, выбирайте больший размер.

- 1** ОКРУЖНОСТЬ ГОЛОВЫ: Вокруг головы от центра лба над ушами и затылочной костью.
- 2** ДЛИНА РУК: Вытяните руки вдоль туловища, слегка согнув их. Измерьте длину от центра шеи сзади вдоль руки до запястья.
- 3** ОБХВАТ ГРУДИ: Измерьте окружностью под руками и в самой выступающей точке грудной клетки.
- 4** ТАЛИЯ: Измерьте талию по окружности, удерживая между лентой и телом один палец.
- 5** БЕДРА: Измерьте по окружности через выступающие точки ягодичных мышц.
- 6** ПАХОВЫЙ ШОВ: Без обуви замерьте расстояние от промежности до пола.

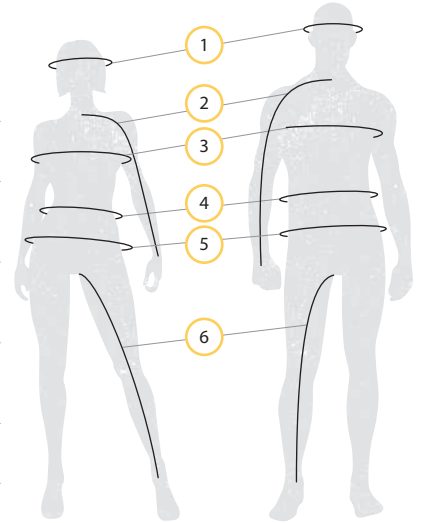

КАКОЙ КОД СООТВЕТСТВУЕТ ВАШЕМУ РАЗМЕРУ?

1. Найдите свой размер.
2. Соответствующий код — это КОД, который вы используете при заказе в дополнение к артикулу.
Пример: 440227__90 Размер: M = Код «06», следовательно, 4402270690

РАЗМЕР	КОД	РАЗМЕР	КОД	РАЗМЕР	КОД	РАЗМЕР	КОД	РАЗМЕР	КОД	РАЗМЕР	КОД
Один размер	00	XL	12	L/XL	73	11/12	56	10	30	32	38
XS	02	XLT	13	2	21	13/14	80	10,5	99	34	39
XS/S	90	2XL	14	3/4	79	14/16	50	11	31	36	40
S	04	3XL	16	5/6	52	4	23	12	32	38	41
M	06	4XL	18	6/8	48	6	25	13	33	40	42
MT	07	5XL	88	7/8	54	7	27	14	34	42	43
L	09	S/M	72	9/10	55	8	28	28	36	44	44
LT	10	M/L	91	10/12	49	9	29	30	37		

МУЖСКИЕ МОДЕЛИ — РОСТ 177–183 CM

	XS	S	M	L	XL	XXL	3XL
ГРУДЬ	84–89	89–94	94–102	102–112	112–122	122–132	132–142
ТАЛИЯ	68–74	74–79	79–86	86–97	97–107	107–117	117–127
БЕДРА	84–89	89–94	94–102	102–112	112–122	122–132	132–142
ДЛИНА РУК	76	79–81	81–84	84–86	86–89	89	89–91
ПАХОВЫЙ ШОВ	79	80–81	81	81	81	81–82	82–83

ЖЕНСКИЕ МОДЕЛИ — РОСТ 164–177 CM

	XS	S	M	L	XL	XXL	3XL
ГРУДЬ	81–86	86–91	91–99	99–107	107–114	114–124	124–134
ТАЛИЯ	61–66	66–71	71–76	76–86	86–94	94–104	104–114
БЕДРА	86–91	91–97	97–102	94–102	112–119	119–132	132–140
ДЛИНА РУК	79	76	80–81	81–83	83	83–86	86
ПАХОВЫЙ ШОВ	76	76	76	76	76	76–77	77

МУЖСКИЕ ПЕРЧАТКИ (ИЗМЕРЬТЕ ШИРИНУ ЛАДОНИ)

	S	M	L	XL	XXL	3XL
CM	7,5	8,5	9,5	10,5	11,5	14

ЖЕНСКИЕ ПЕРЧАТКИ (ИЗМЕРЬТЕ ШИРИНУ ЛАДОНИ)

	S	M	L	XL	2XL
CM	6,8	7,5	8,3	9	11,5

ШЛЕМЫ

	XS	S	M	L	XL	XXL	3XL
ОКРУЖНОСТЬ ГОЛОВЫ (CM)	53–54	55–56	57–58	59–60	61–62	63–64	65–66

ПОДРОСТКОВЫЕ ШЛЕМЫ JUNIOR

	S	M	L
ОКРУЖНОСТЬ ГОЛОВЫ (CM)	49–50	51–52	53–54

ВСПОМНИТЕ, ЧТО ПРИВЛЕКЛО ВАС В МОТОВЕЗДЕХОДЕ CAN-AM?

Продуманная конструкция. Жесткие испытания. Строгий контроль на производстве. Экстремальный опыт езды по бездорожью будет продолжаться, если вы используете оригинальные запасные части Can-Am.

ОРИГИНАЛЬНЫЕ ЗАПАСНЫЕ ЧАСТИ, ЯВЛЯЮЩИЕСЯ ЭТАЛОНОМ

ГАРАНТИЯ 1 ГОД НА ВСЕ ОРИГИНАЛЬНЫЕ ЗАПАСНЫЕ ЧАСТИ CAN-AM

БЛАГОДАРЯ РЕГУЛЯРНОМУ ТЕХОБСЛУЖИВАНИЮ ХАРАКТЕРИСТИКИ ВАШЕГО MAVERICK SPORT ОСТАНУТСЯ НА МАКСИМАЛЬНОМ УРОВНЕ.

**КОНТРОЛИРУЙТЕ СОСТОЯНИЕ ПЕРЕЧИСЛЕННЫХ КОМПОНЕНТОВ***

- | | | |
|-------------------------------------|--|--|
| 1 МАСЛЯНЫЙ ФИЛЬТР 420256188 | 706600281 | 10 ВТУЛКИ А-ОБРАЗНЫХ РЫЧАГОВ ПОДВЕСКИ 703500875 |
| 2 МОТОРНОЕ МАСЛО СМ. СТР. 78 | 6 ПРИВОДНОЙ РЕМЕНЬ 422280654 | 11 ШАРОВЫЕ ОПОРЫ 706202044/706202045 |
| 3 ТОПЛИВНЫЙ ФИЛЬТР 709000330 | 7 ТОРМОЗНЫЕ КОЛОДКИ СМ. СТР. 74 | 12 СВЕЧА ЗАЖИГАНИЯ 707000246 |
| 4 ВОЗДУШНЫЙ ФИЛЬТР 715900394 | 8 ПЫЛЬНИКИ СМ. СТР. 74 | 13 АККУМУЛЯТОРНАЯ БАТАРЕЯ 410301203 |
| 5 ВПУСКНОЙ ФИЛЬТР ВАРИАТОРА | 9 ПОДШИПНИКИ КОЛЕС 293350118 | |

* Надлежащая периодичность технического обслуживания приводится в таблице техобслуживания.

Некоторые из представленных моделей могут быть недоступны или не сертифицированы в вашей стране. За информацией, относящейся к вашему региону, обратитесь к вашему дилеру BRP.

БЛАГОДАРЯ РЕГУЛЯРНОМУ ТЕХОБСЛУЖИВАНИЮ ХАРАКТЕРИСТИКИ ВАШЕГО **MAVERICK TRAIL** ОСТАНУТСЯ НА МАКСИМАЛЬНОМ УРОВНЕ.



КОНТРОЛИРУЙТЕ СОСТОЯНИЕ ПЕРЕЧИСЛЕННЫХ КОМПОНЕНТОВ*

- | | | |
|--|--|---|
| 1 МАСЛЯНЫЙ ФИЛЬТР 420256188 | 6 ПРИВОДНОЙ РЕМЕНЬ 422280654 | 11 ШАРОВЫЕ ОПОРЫ 706203084/706202045 |
| 2 МОТОРНОЕ МАСЛО см. СТР. 78 | 7 ТОРМОЗНЫЕ КОЛОДКИ см. СТР. 74 | 12 СВЕЧА ЗАЖИГАНИЯ 707000246 |
| 3 ТОПЛИВНЫЙ ФИЛЬТР 709000330 | 8 ПЫЛЬНИКИ см. СТР. 74 | 13 АККУМУЛЯТОРНАЯ БАТАРЕЯ 410301203 |
| 4 ВОЗДУШНЫЙ ФИЛЬТР 715900394 | 9 ПОДШИПНИКИ КОЛЕС 293350118 | |
| 5 ВПУСКНОЙ ФИЛЬТР ВАРИАТОРА 706600281 | 10 ВТУЛКИ А-ОБРАЗНЫХ РЫЧАГОВ ПОДВЕСКИ 703500875 | |

* Надлежащая периодичность технического обслуживания приводится в таблице техобслуживания.

ОРИГИНАЛЬНЫЕ ЗАПАСНЫЕ ЧАСТИ CAN-AM ДЛЯ ТЕХНИЧЕСКОГО ОБСЛУЖИВАНИЯ

МАСЛЯНЫЙ ФИЛЬТР

420256188



УПЛОТНИТЕЛЬНОЕ КОЛЬЦО (ДЛЯ СЛИВНОЙ ПРОБКИ)

(без иллюстрации)
420552280

УПЛОТНИТЕЛЬНОЕ КОЛЬЦО (КРЫШКА МАСЛЯНОГО ФИЛЬТРА)

(без иллюстрации)
420230920

ТАКЖЕ МОЖНО ПРИОБРЕСТИ ПОЛНЫЙ КОМПЛЕКТ ДЛЯ ЗАМЕНЫ МОТОРНОГО МАСЛА (см. СТР. 80)

СВЕЧА ЗАЖИГАНИЯ

707000246



ПРЕДВАРИТЕЛЬНЫЙ ТОПЛИВНЫЙ ФИЛЬТР

(без иллюстрации)
270600113

КАЧЕСТВЕННЫЕ ВОЗДУШНЫЕ ФИЛЬТРЫ

- Лучшие на рынке фильтры предотвращают попадание загрязнений с потоком воздуха в двигатель.
- Защищают внутренние детали от преждевременного износа.
- Оригинальные воздушные фильтры BRP гарантируют полную совместимость и правильную посадку.

715900394

ВОЗДУШНЫЙ ФИЛЬТР ВАРИАТОРА

(без иллюстрации)
706600281

ВЫСОКОПРОИЗВОДИТЕЛЬНЫЙ ВОЗДУШНЫЙ ФИЛЬТР ОТ TWIN AIR

- Лучший выбор для сложных условий.
- Многоступенчатая фильтрация через промасленный фильтрующий поролон обеспечивает превосходное удержание пыли при мощном воздушном потоке.
- Фильтр можно промывать и использовать повторно.

715002895



ТОПЛИВНЫЙ ФИЛЬТР

(без иллюстрации)
709000330

ТОПЛИВНЫЙ ФИЛЬТР

(без иллюстрации)
709000330
Только модели EVAP
709000100

ФИЛЬТР САПУНА ТОПЛИВНОГО БАКА

(без иллюстрации)
709000524

ПОСЕТИТЕ ВЕБ-САЙТ **CAN-AMOFFROAD.COM**, РАЗДЕЛ ЗАПАСНЫЕ ЧАСТИ И ТЕХНИЧЕСКОЕ ОБСЛУЖИВАНИЕ, ЧТОБЫ ОЗНАКОМИТЬСЯ СО ВСЕМ АССОРТИМЕНТОМ ОРИГИНАЛЬНЫХ ЗАПАСНЫХ ЧАСТЕЙ CAN-AM.

Примечание. Обратитесь к своему дилеру, чтобы узнать рекомендуемые розничные цены на оригинальные запасные части Can-Am.

РЕМЕНЬ ВАРИАТОРА PREMIUM

- Спортивная конструкция рассчитана на внедорожную эксплуатацию.
- Откалиброван производителем для лучшей интеграции с мотовездеходами Can-Am.

422280654



УПЛОТНЕНИЕ КРЫШКИ ВАРИАТОРА

(без иллюстрации)

420450400

СЪЕМНИК ВЕДОМОГО ШКИВА

529036352 • Maverick Trail
529036352 • Maverick Sport

ПЕРЕХОДНИК ВЕДОМОГО ШКИВА

708200686 • Maverick Trail
708200686 • Maverick Sport

КОМПЛЕКТЫ ПЫЛЬНИКОВ ШРУС

- В комплект поставки входят фиксаторы и смазка.
- Оригинальные пыльники ШРУС BRP обеспечивают полную совместимость и надлежащую посадку.

Сторона переднего колеса

705401354 • Maverick Sport (только модели с ABS, X xc, X mr, X rc)

705401345 • Maverick Sport (без ABS), Maverick Trail

Сторона переднего дифференциала

705401355 • Maverick Trail, Maverick Sport

Задняя ось

705501864 • Maverick Trail, Maverick Sport



КОМПЛЕКТ ВТУЛОК А-ОБРАЗНЫХ РЫЧАГОВ ПОДВЕСКИ

- Этот комплект включает в себя 2 втулки, гильзу и износную пластину, как показано на рисунке. Все, что нужно для обновления А-образных рычагов подвески.

703500875

Примечание. Обратитесь к своему дилеру, чтобы узнать рекомендуемые розничные цены на оригинальные запасные части Can-Am.



КОМПЛЕКТ ТОРМОЗНЫХ КОЛОДОК (С МЕТАЛЛИЧЕСКИМ ОСНОВАНИЕМ)

- Надежные, с высоким ресурсом — конструкция для тяжелых условий эксплуатации выдержит самое резкое торможение.
- Предназначены для движения в сложных условиях, когда торможение затруднено, например по грязи и дюнам.
- Созданы специально для использования с мотовездеходами Can-Am.

715900379 • Передняя левая
715900386 • Задняя левая715900380 • Передняя правая
715900387 • Задняя правая

АККУМУЛЯТОРНЫЕ БАТАРЕИ YUASA

- Флагманские модели от ведущего производителя аккумуляторных батарей в Северной Америке.

18 А·ч. Обслуживаемая • (YTX20L-BS)
• 410301203

АККУМУЛЯТОРНАЯ БАТАРЕЯ УВЕЛИЧЕННОЙ ЕМКОСТИ 30 А·Ч

- Необходим держатель для аккумуляторной батареи емкостью 30 А·ч (715004431).
- См. руководство пользователя для получения информации по снятию и установке.

515176151



ПОЛУОСИ PREMIUM

- Высококачественная конструкция рассчитана на внедорожную эксплуатацию, тяжелые условия и движение с малой скоростью в натяг.
- В состав комплекта входят ШРУСы, ось и пыльники, выполненные с учетом геометрии подвески вашего мотовездехода Can-Am.

Модель	Передняя левая	Передняя правая	Задняя ось
Maverick SPORT (модели с ABS)	705402443	705402443	705502756
Maverick SPORT BASE, DPS	705402031	705402030	705502552
Maverick TRAIL (все модели)	705402008	705402007	705502541



ПОЛУОСИ PERFORMANCE

- Высокоэффективная конструкция идеально подходит для внедорожной эксплуатации, а также способна передавать на колеса высокий момент, необходимый для гонок, внедорожных маршрутов, а также движения в дюнах или по пустыне.
- Состоят из ШРУСов, вала и пыльников и имеют размеры, точно соответствующие вашему мотовездеходу Can-Am.

Модель	Передняя левая	Передняя правая	Задняя ось
Maverick Sport Xmr / Maverick Sport Xrc	705402282	705402282	705502757

ПОДШИПНИКИ КОЛЕС

- (без иллюстрации)
- Герметизированные подшипники для дополнительной защиты от воды и грязи.

293350118

ШАРОВЫЕ ОПОРЫ

- Прочная конструкция для бездорожья, герметизированная для повышения срока службы.

706202044 • Верхняя
706202045 • Нижняя

ВЫБИРАЙТЕ ПРАВИЛЬНЫЙ РЕМЕНЬ ВАРИАТОРА ДЛЯ МАКСИМАЛЬНОЙ МОЩНОСТИ И ПРОИЗВОДИТЕЛЬНОСТИ

ЧТО ОПРЕДЕЛЯЕТ ИСКЛЮЧИТЕЛЬНЫЕ СВОЙСТВА РЕМНЕЙ CAN-AM?

При изготовлении нашего ремня применяется один уникальный материал — **PBO Fiber**.

PBO Fiber — это сверхвысокоэффективное волокно следующего поколения, которое отличает превосходная стойкость к высоким температурам и истиранию и, что еще важнее, удвоенная прочность и эластичность по сравнению с арамидным волокном.

- > Мы сотрудничаем с ведущими производителями спортивной мототехники, создавая для вас уникальные ремни вариаторов неизменно высокого качества.
- > Конструкция, изготовленная из 100 % передового высокопрочного полимерного волокна PBO, обеспечивает отличную устойчивость к температурным нагрузкам и максимально длительный срок службы.
- > Наши инженеры спроектировали и испытали каждый ремень, доведя его до совершенства. Результат — быстрый ответ дроссельной заслонки, мощное ускорение, максимальная скорость и стабильные характеристики системы переключения передач.
- > Мы обеспечиваем высочайший уровень производительности и долговечности, предлагая вам индивидуальное решение, откалиброванное по вашим требованиям.

КОНСТРУКЦИЯ ПРИВОДНЫХ РЕМНЕЙ CAN-AM В СРАВНЕНИИ С КОНКУРИРУЮЩИМИ ПРЕДЛОЖЕНИЯМИ

ПРЕДЕЛЫ ЖЕСТКОСТИ И ПРОЧНОСТИ

На основании динамометрических испытаний можно сделать вывод, что PBO превосходит материалы из кевлара (aramидное волокно) и углеволокна по всем показателям.

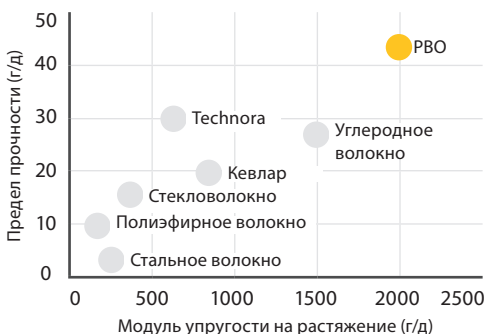

СРАВНЕНИЕ ПОКАЗАТЕЛЕЙ ПРОЧНОСТИ

По сравнению со спортивным ремнем вариатора Can-Am (100% PBO, 422280364).

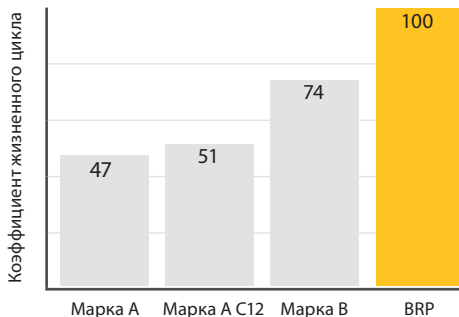

«Я ОПРОБОВАЛ ВСЕ РЕМНИ, ПРЕДЛАГАЕМЫЕ НА РЫНКЕ, И РАССЧИТЫВАЮ НА ПОБЕДУ ТОЛЬКО С РЕМНЯМИ CAN-AM»

ФИЛ БЛЕРТОН

ПОБЕДИТЕЛЬ ЧЕМПИОНАТА МИРА UTV 2017 И 2018 ГГ.
ЧЕМПИОН BITD UTV В КЛАССЕ PRO PRODUCTION TURBO 2017 Г.

XPS

LUBRICANTS



КАЙЛ ЧЕЙНИ
ЧЕМПИОН TORC PRO MOD UTV 2017 Г.



ФИЛ БЛЕРТОН
ЧЕМПИОН BITD UTV PRO PRODUCTION TURBO 2017 Г.

МАСЛА XPS ПРОШЛИ ВСЕСТОРОННИЕ ИСПЫТАНИЯ И ОТЛИЧНО ЗАРЕКОМЕНДОВАЛИ СЕБЯ В САМЫХ ЖЕСТКИХ УСЛОВИЯХ ЭКСПЛУАТАЦИИ. В ЭТОМ ГОДУ МНОГИЕ ГОНЩИКИ ПО БЕЗДОРОЖЬЮ CAN-AM ОСТАНОВИЛИ СВОЙ ВЫБОР ИМЕННО НА ЭТОЙ ЛИНЕЙКЕ.

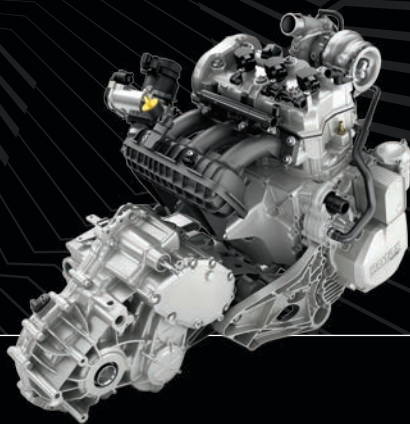

Трехцилиндровый
двигатель Rotax ACE

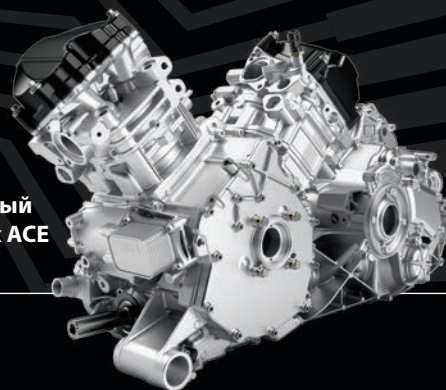

Двухцилиндровый
V-образный
двигатель Rotax

ПОЧЕМУ МАСЛА XPS **ИДЕАЛЬНО ПОДХОДЯТ** ДЛЯ ВАШЕГО ДВИГАТЕЛЯ ROTAX?

Возможно, вы купили его, чтобы перевозить грузы или искали новый источник адреналина и спортивного драйва. На самом деле причина не имеет значения. Ваш Can-Am — серьезная инвестиция. Получите от нее полную отдачу. Эксклюзивные смазочные материалы XPS специально разработаны для мотовездеходов Can-Am с двигателями Rotax.

Масла XPS отвечают требованиям высокопроизводительных внедорожных двигателей, включая агрегаты с турбонаддувом и наддувом. Композиция масел XPS рассчитана на повышенные нагрузки, которые испытывают такие двигатели.

НЕПРЕВЗОЙДЕННАЯ НАДЕЖНОСТЬ

Получите максимум от каждого километра пройденного пути.

ИСКЛЮЧИТЕЛЬНАЯ ПРОИЗВОДИТЕЛЬНОСТЬ

Разработаны с учетом повышенных рабочих характеристик двигателей Rotax.

СОЗДАНЫ СПЕЦИАЛЬНО ДЛЯ ВАС

Созданы для двигателей Rotax, обеспечивая наилучшие показатели производительности и смазочные свойства в любых условиях работы.



ПОСЕТИТЕ РАЗДЕЛ PARTS & MAINTENANCE НА САЙТЕ
CAN-AMOFFROAD.COM, ЧТОБЫ ОЗНАКОМИТЬСЯ
С ПОЛНОЙ ЛИНИЕЙ СМАЗОЧНЫХ МАТЕРИАЛОВ XPS.

МАРКА XPS ВКЛЮЧАЕТ В СЕБЯ ПОЛНУЮ ЛИНЕЙКУ ПЕРВОКЛАССНЫХ ПРОДУКТОВ ДЛЯ ЗАЩИТЫ ВАШЕГО МОТОВЕЗДЕХОДА И ПРОДЛЕНИЯ СРОКА ЕГО СЛУЖБЫ

КАЖДЫЙ ПРОДУКТ XPS НЕ ТОЛЬКО РАЗРАБАТЫВАЕТСЯ С ПРЕДЕЛЬНЫМ ВНИМАНИЕМ К ДЕТАЛЯМ, НО ТАКЖЕ ПРОХОДИТ ПРОЦЕСС ИСПЫТАНИЙ И УТВЕРЖДЕНИЯ. ИЗБАВЬТЕСЬ ОТ НЕОПРЕДЕЛЕННОСТИ И РИСКОВ ПРИ ОБСЛУЖИВАНИИ ТЕХНИКИ, ПОДАРИТЕ СЕБЕ НАСТОЯЩЕЕ СПОКОЙСТВИЕ БЛАГОДАРЯ ПРОДУКТАМ XPS.

МОТОРНЫЕ МАСЛА XPS

НОВИНКА СИНТЕТИЧЕСКОЕ МАСЛО ДЛЯ 4-ТАКТНЫХ ДВИГАТЕЛЕЙ (10W-50)

- Разработаны для мощных высокопроизводительных 4-тактных двигателей, включая турбированные, наддувные и гоночные двигатели.
- В состав входят тщательно отобранные и протестированные базовые масла и специальные присадки.
- Формирует прочную пленку для защиты подшипников. Сохраняет превосходные рабочие характеристики в широком диапазоне температур, минимизирует отложения, защищает компоненты двигателя от разрушения, обеспечивает их термостойкость и не разжижается топливом, поддерживая максимальную производительность вашего двигателя.

946 мл
779234
3,785 л
779235



СИНТЕТИЧЕСКОЕ МАСЛО ДЛЯ 4-ТАКТНЫХ ДВИГАТЕЛЕЙ (0W-40)

- Мотовездеходы без труда преодолевают грязь, снег и воду, поэтому их 4-тактные двигатели должны выдерживать большие обороты и высокие нагрузки. Тщательно подобранная формула этого полностью синтетического масла обеспечивает наилучшую защиту высокопроизводительных двигателей ATV и SSV.
- Широкий диапазон рабочих температур, дополнительная защита от коррозии и уникальная моющая способность делают это масло безусловным выбором для любого мотовездехода с 4-тактным двигателем, который эксплуатируется при низких температурах окружающего воздуха.

946 мл
779139
3,785 л
779140



ПОЛУСИНТЕТИЧЕСКОЕ МАСЛО ДЛЯ 4-ТАКТНЫХ ДВИГАТЕЛЕЙ (5W-40)

- Это полусинтетическое масло — предпочтительный продукт для владельцев мощной мототехники с 4-тактными двигателями, включая двигатели с турбонаддувом или нагнетателем, чувствительными к трению деталей.
- Сочетание синтетических базовых масел высочайшего качества с испытанными в экстремальных условиях синтетическими присадками обеспечивает превосходную защиту двигателя и коробки передач от ржавчины и коррозии по сравнению с обычными моторными маслами, а также оптимальную работу гидравлического сцепления для плавного и уверенного переключения передач. Облегчает запуск непрогретого двигателя эффективнее, чем масла типа 10W.

946 мл
779133
3,785 л
779134



Примечание. Обратитесь к своему дилеру или посетите наш интернет-магазин на сайте can-amoffroad.com, чтобы узнать рекомендуемые розничные цены на продукты XPS.

Некоторые из представленных моделей могут быть недоступны или не сертифицированы в вашей стране. За информацией, относящейся к вашему региону, обратитесь к вашему дилеру BRP.



СМАЗОЧНЫЕ МАТЕРИАЛЫ

СИНТЕТИЧЕСКОЕ ТРАНСМИССИОННОЕ МАСЛО

- Используются специализированные присадки для достижения максимальных рабочих характеристик дифференциалов Visco-Lok и Smart-Lok.
- Выдерживает повышенные нагрузки, обеспечивает превосходную механическую устойчивость и пониженный уровень окисления.
- Исключительная защита от износа и превосходные показатели при любых рабочих температурах.

• 946 мл
779158 779160
75W-90 75W-140



СИНТЕТИЧЕСКАЯ СМАЗКА ДЛЯ ПОДВЕСКИ

- Специально разработана для смазывания компонентов подвески мототехники Can-Am.
- Устойчивая к температурным воздействиям смазка обеспечивает оптимальное смазывание компонентов подвески как в условиях сверхнизких, так и высоких температур. Дополнительно обеспечивает защиту подвески от грязи, влаги и коррозии даже в условиях интенсивного воздействия воды.

• 400 г
779163



АНТИКОРРОЗИОННАЯ СМАЗКА

- Многоцелевая смазка, которая также может использоваться для предотвращения коррозии и попадания влаги.
- Специальные присадки, входящие в ее состав, позволяют обеспечить требуемую степень смазываемости везде, где это необходимо.

• 340 г
779168



ГОТОВАЯ ОХЛАЖДАЮЩАЯ ЖИДКОСТЬ С УВЕЛИЧЕННЫМ СРОКОМ СЛУЖБЫ

- Антифриз/охлаждающая жидкость XPS представляет собой дополненный присадками правильно подобранный раствор, предотвращающий образование коррозии и проявление кавитации в системах охлаждения техники BRP.
- Предназначенный специально для техники BRP состав обладает продолжительным (5 лет) сроком службы.
- Прекрасно отводит тепло.
- Наилучшим образом подходит для замены хладагента с 2-летним сроком службы (зеленого цвета) и 5-летним сроком службы (оранжевого цвета).

• 946 мл
779150



Примечание. Обратитесь к своему дилеру или посетите наш интернет-магазин на сайте can-amoffroad.com, чтобы узнать рекомендуемые розничные цены на продукты XPS.

СРЕДСТВА ДЛЯ ОБСЛУЖИВАНИЯ XPS

ТОРМОЗНАЯ ЖИДКОСТЬ DOT 4

- Соответствует или превосходит требования стандартов DOT3 и DOT 4.
- Рассчитанный на эксплуатацию в условиях высоких температур состав не только не утрачивает своих рабочих качеств, но и поддерживает на требуемом уровне характеристики уплотнений в тормозной системе.
- 355 мл



СПОРТИВНАЯ ТОРМОЗНАЯ ЖИДКОСТЬ

- Превосходит требования стандарта DOT4. Предназначена для эксплуатации в особо сложных условиях или во время соревнований.
- Высокая стойкость к закипанию (точка кипения ок. 300 °C) позволяет использовать ее на соревнованиях для предотвращения ухудшения эксплуатационных характеристик тормозной системы.
- 355 мл



КОМПЛЕКТ ДЛЯ ЗАМЕНЫ МОТОРНОГО МАСЛА

- Удобный комплект «все в одном» экономит время и деньги.
- В комплект поставки входит синтетическое или полусинтетическое масло XPS, масляный фильтр, кольцевые уплотнения и шайба.

- 779256 • Полусинтетическое (5W-40 450 CC или меньше)
- 779257 • Синтетическое (0W-40 450 CC или меньше)
- 779258 • Полусинтетическое (5W-40 500 CC или выше)
- 779259 • Синтетическое (0W-40 500 CC или выше)

- 779252 • Синтетическое (10W-50 500 CC или выше)
- 779260 • Полусинтетическое (5W-40 900 ACE)
- 779261 • Синтетическое (10W-50 900 ACE)



РАБОЧАЯ ЖИДКОСТЬ ДЛЯ ПОДВЕСКИ

- Синтетическое масло с увеличенным сроком службы для обслуживания амортизаторов FOX.
- Состав предназначен для эксплуатации в сложных условиях или во время соревнований.
- Сверхвысоковязкое масло для амортизаторов.
- Вязкость подобрана так, чтобы обеспечить оптимальную работу амортизаторов FOX.
- 946 мл



СРЕДСТВО ПОДГОТОВКИ ТОПЛИВА

- Универсальный состав, который может использоваться как для подготовки топлива, так и для очистки топливной системы. Подходит для периодического использования для борьбы с плохим откликом дроссельной заслонки и системы запуска, а также для поддержания целостности системы подачи топлива и чистоты внутренних компонентов двигателя.
- Подготавливает топливо к перерыву в эксплуатации техники. Направлено на решение проблем с впитыванием водяных паров, свойственных современным спиртосодержащим топливам. Позволяет предотвратить образование коррозии на металлических компонентах.
- В состав средства входят запатентованные высококлассные присадки.
- Очищает клапаны, пригоревшие кольца и камеру сгорания.
- 355 мл



СРЕДСТВО ДЛЯ ОЧИСТКИ КАРБЮРАТОРА

- Средство подготовки топлива, предназначенное специально для решения проблем, возникающих в малокубатурных двигателях при использовании спиртосодержащих топлив.
- Удаляет из системы подачи топлива смолистые отложения, которые могли образоваться за время перерыва в эксплуатации, стабилизирует топливо, предотвращая его разложение в течение 12 и более месяцев, обеспечивает защиту от коррозии, вызванной водяными парами, как при краткосрочном, так и длительном перерывах в эксплуатации.
- Кроме того, данное средство позволяет восстановить отклик дроссельной заслонки и облегчить запуск двигателя.
- Подходит для периодического использования для поддержания целостности топливной системы, очистки сопел карбюратора, а также для предотвращения проблем, связанных с поглощением водяных паров спиртосодержащими топливами, что является причиной образования коррозии на металлических частях и компонентах.
- 355 мл



СТАБИЛИЗИРУЮЩАЯ ПРИСАДКА К ТОПЛИВУ

- Допускает использование со спиртосодержащими топливами. Обеспечивает стабилизацию топлива, предотвращая его разложение, приводящее к ухудшению запуска двигателя, плохому отклику дроссельной заслонки, ухудшению эксплуатационных характеристик двигателя.
- Спиртосодержащее топливо гигроскопично: данная присадка содержит действенные антикоррозийные присадки, защищающие компоненты системы подачи топлива.
- Предотвращает появление проблем, связанных с использованием топлива типа E10.
- 236 мл



ЧИСТЯЩИЕ СРЕДСТВА XPS

ЧИСТЯЩЕЕ СРЕДСТВО И ПОЛИРОЛЬ

- Легко и быстро удаляет загрязнения, смазку, дорожную грязь и следы от воды.
- Состав не содержит нефтепродуктов, и безопасно для поверхностей из пластика.
- 340 г

219702844



ЧИСТЯЩЕЕ СРЕДСТВО ДЛЯ ТОРМОЗОВ И ДЕТАЛЕЙ

- Концентрированная смесь растворителей в виде мощного спрея эффективно удаляет грязь, потеки тормозной жидкости и прочие загрязнения с компонентов тормозной системы и металлических частей без необходимости их разборки.
- Полностью и мгновенно испаряется, не мешая дальнейшей работе механизмов.
- Не содержит разрушающих озоновый слой веществ.
- 397 г

219701776



МОЮЩЕЕ СРЕДСТВО ДЛЯ МОТОВЕЗДЕХОДОВ

- Биоразлагаемый, нетоксичный очиститель удалит налипшую и присохшую грязь с мотовездехода.
- Очиститель заставит мотовездеход блестеть вне зависимости от того, где лежал ваш путь: на трассе, в лесу или в поле.
- При надлежащем использовании данный очиститель безопасен для всех видов покрытия корпуса.
- 946 мл

219701702



САЛФЕТКИ ИЗ МИКРОФИБРЫ

- Высококачественные салфетки на основе самых передовых технологий.
- Изготовлены из особо тонких волокон, мягкая поверхность которых наилучшим образом подходит для удаления влаги и полировки окрашенных, гелевых и твердых блестящих поверхностей.
- Благодаря необычайно высоким абсорбирующим свойствам салфетка удерживает массу воды, в семь раз превышающую собственный вес.
- Допускают машинную стирку и повторное использование.
- Упаковка из 2 штук.

219701759



НОВЫЕ ОТКРЫТИЯ
АДРЕНАЛИН
ИСПЫТАНИЯ
СЕМЬЯ
ПРОИЗВОДИТЕЛЬНОСТЬ
РАБОТА НА ФЕРМЕ
СОЗДАНЫ
СПЕЦИАЛЬНО ОХОТА
ДЛЯ ПРИКЛЮЧЕНИЯ
ВАС ЖЕСТКИЕ НАГРУЗКИ

ОТКРОЙТЕ ДЛЯ СЕБЯ МИР ПРИКЛЮЧЕНИЙ. **BRP.RU**



CAT_PAC_CAN-AM_M_TR-SP_19



ski-doo LYNX SEA-DOO EVINRUDE ROTAX can-am