

СОЗДАНЫ СПЕЦИАЛЬНО ДЛЯ ВАС



TRAXTER



2019 АКСЕССУАРЫ И ДОПОЛНИТЕЛЬНОЕ ОБОРУДОВАНИЕ, ЭКИПИРОВКА И ОРИГИНАЛЬНЫЕ ДЕТАЛИ

can-am

АКСЕССУАРЫ И ДОПОЛНИТЕЛЬНОЕ ОБОРУДОВАНИЕ CAN-AM: ТОЧНО ПОДОЙДЕТ!

ПОЗВОЛЬТЕ СЕБЕ БОЛЬШЕ НА БЕЗДОРОЖЬЕ БЛАГОДАРЯ СПЕЦИАЛИЗИРОВАННОМУ ДОПОЛНИТЕЛЬНОМУ ОБОРУДОВАНИЮ CAN-AM.

Куда бы вы ни отправились и чем бы ни занимались, специализированное дополнительное оборудование Can-Am, предназначенное для мотовездеходов, поможет добраться до места назначения и справиться с любой работой быстрее и продуктивнее. Передовое высококачественное оборудование и аксессуары просты в установке и эксплуатации, а также отлично выглядят, ведь они были разработаны нашими специалистами специально для мотовездеходов Can-Am.

КАЧЕСТВО ПРЕВЫШЕ ВСЕГО!

Лучшие в своем классе аксессуары разработаны полностью на основе ваших потребностей — для вашего удобства и безопасности. Многолетний опыт проектирования в области высокоэффективных систем и оборудования определяют каждую технологию, каждую деталь в конструкции наших мотовездеходов — всего, что мы делаем в ваших интересах.

ПРОЧНОСТЬ И НАДЕЖНОСТЬ

Мы неслучайно даем гарантию Can-Am на целый год. Причина — полная уверенность в своей продукции. Установите оригинальные аксессуары и запчасти самостоятельно или у официального дилера и без сомнений отправляйтесь в путь к новым достижениям.

ПРИВЛЕКАТЕЛЬНЫЙ ВНЕШНИЙ ВИД

Наши инженеры разрабатывают и мотовездеходы, и аксессуары к ним. Благодаря этому наша линейка дополнительного оборудования отлично работает и выглядит столь же великолепно, как и сами внедорожники Can-Am.

©Bombardier Recreational Products Inc. (BRP), 2018. Все права защищены. ®, ™ и логотип BRP являются торговыми марками компании BRP или ее филиалов. CARLISLE является торговой маркой компании Carlisle Companies. CHAMUDE и HIPORA являются зарегистрированными торговыми марками компании Kolon Industries, Inc. CLARINO является торговой маркой компании Kuraray Co. Ltd. COOLMAX и THERMOLITE являются зарегистрированными торговыми марками компании INVISTA для обозначения высокопрочных тканей. DRIRELEASE является зарегистрированной торговой маркой компании Optimer Inc. FOX является зарегистрированной торговой маркой компании Fox Racing Canada. GARMIN и MONTANA являются зарегистрированными торговыми марками компании Garmin Ltd. iPod является зарегистрированной торговой маркой компании Apple Inc. KOLPIN, GUN BOOT и IMPACT являются зарегистрированными торговыми марками компании Kolpin Powersports Inc. KYB является зарегистрированной торговой маркой компании Kayaba. MicroSD является зарегистрированной торговой маркой компании SD Card Association. Mud Lite XTR и SS312 являются торговыми марками компании ITP Tires. NEXT G-1 VISTA является торговой маркой компании Next Camo, LLC. NGK является зарегистрированной торговой маркой компании NGK Spark Plugs, Ltd. PRIMALOFT GOLD и PRIMALOFT BLACK являются зарегистрированными торговыми марками компании Albany International Corp. SUPERWINCH и S SUPERWINCH (дизайн) являются зарегистрированными торговыми марками компании Superwinch LLC. TEFLON, TEFLON HT и KEVLAR являются торговыми марками компании E.I. DuPont de Nemours & Co. TWINAIR является торговой маркой компании Twin Air USA. UNI является торговой маркой компании UNIFILTER Inc. VELCRO является зарегистрированной торговой маркой компании Velcro Industries. WARN является торговой маркой компании Warn Industries Inc. YUASA является зарегистрированной торговой маркой компании YUASA Batteries Inc. ZILLA и BIGHORN 2.0 являются торговыми марками компании Maxxis. SCOTT является торговой маркой компании Scott Sports SA. Следующие торговые марки являются собственностью их владельцев: BLUETOOTH, CREE, DURO, DWI, HELLA, ITP, KENDA, MOSSY OAK, RAM, SUR LAST, VISION, XPS и YOSHIMURA. DRAGONFIRE является торговой маркой компании KRANSCO. Baja Designs является зарегистрированной торговой маркой компании Baja Designs Inc. S3 POWERSPORTS является торговой маркой компании S3 Power Sports LLC. На некоторых моделях, изображенных в настоящем каталоге, может быть установлено дополнительное оборудование. В зависимости от местоположения изделия распространяются BRP US Inc., Bombardier Recreational Products Inc., BRP European Distribution SA, BRP Finland Oy., BRP Australia Pty Ltd., BRP Brasil Motorsports LTDA. Компания BRP оставляет за собой право без принятия каких-либо обязательств прекращать выпуск того или иного изделия, вносить изменения в его технические характеристики, цену, конструкцию, особенности или оснащение.

Срок гарантийных обязательств может изменяться в зависимости от региона.



2019

TRAXTER

ДОПОЛНИТЕЛЬНОЕ ОБОРУДОВАНИЕ

- | | |
|------------------------------------|--|
| 7 КРЫШИ | 44 АУДИОСИСТЕМЫ И СИСТЕМЫ СВЯЗИ |
| 9 ЖЕСТКИЕ КАБИНЫ | 45 ЭЛЕКТРИЧЕСКИЕ И ЭЛЕКТРОННЫЕ УСТРОЙСТВА |
| 10 КАБИНЫ ИЗ ПОЛИМЕРНОГО МАТЕРИАЛА | 49 ЛЕБЕДКИ И ТЯГОВО-СЦЕПНЫЕ УСТРОЙСТВА |
| 11 ВЕТРОВЫЕ СТЕКЛА И ЗЕРКАЛА | 52 СИДЕНЬЯ |
| 14 ДВЕРИ | 53 СПОРТИВНЫЕ АКСЕССУАРЫ И ДОПОЛНИТЕЛЬНОЕ ОБОРУДОВАНИЕ |
| 16 ЗАДНЯЯ СИСТЕМА ВЕТРОЗАЩИТЫ | 56 ГУСЕНИЧНАЯ СИСТЕМА |
| 18 ЗАЩИТНЫЕ ПЛАСТИНЫ | 57 СНЕГОУБОРОЧНЫЕ ОТВАЛЫ |
| 19 БАМПЕРЫ И ЭЛЕМЕНТЫ ЗАЩИТЫ | 59 ЧЕХЛЫ И ПРОЧИЕ ДОПОЛНЕНИЯ |
| 29 РЕШЕНИЯ ДЛЯ ПЕРЕВОЗКИ ГРУЗА | |
| 38 БАГАЖНИКИ И ДЕРЖАТЕЛИ | |
| 41 ОСВЕТИТЕЛЬНЫЕ ПРИБОРЫ | |

ШИНЫ И ДИСКИ

- | | |
|---------|----------|
| 59 ШИНЫ | 61 ДИСКИ |
|---------|----------|

СПОРТИВНАЯ ОДЕЖДА И ЭКИПИРОВКА

- | | |
|-------------------------|---|
| 64 ЭКИПИРОВКА CAN-AM | 70 ОЧКИ/ПЕРЧАТКИ/ШЛЕМ И ОЧКИ ДЛЯ ПОДРОСТКОВ |
| 66 ЭКИПИРОВКА ДЛЯ ГРЯЗИ | |
| 67 ФУТБОЛКИ JERSEY | 71 СУМКИ / ТАБЛИЦА РАЗМЕРОВ |
| 68 ШЛЕМЫ | |
| 69 ПЫЛЕЗАЩИТНЫЕ МАСКИ | |

ЗАПАСНЫЕ ЧАСТИ И СРЕДСТВА ДЛЯ ПРОВЕДЕНИЯ ТЕХНИЧЕСКОГО ОБСЛУЖИВАНИЯ

- | |
|--|
| 72 ОРИГИНАЛЬНЫЕ ЗАПАСНЫЕ ЧАСТИ CAN-AM |
| 78 МАСЛА И СРЕДСТВА ДЛЯ ПРОВЕДЕНИЯ ТЕХНИЧЕСКОГО ОБСЛУЖИВАНИЯ |



МЕЖДУНАРОДНАЯ ВЕРСИЯ

В данном каталоге представлена полная линейка запасных частей, аксессуаров, дополнительного оборудования и экипировки BRP. Некоторые из представленных изделий могут быть недоступны в стране вашего проживания вследствие климатических условий, наличия или отсутствия местных сертификатов и/или прочих обозначенных законом требований. Для получения актуальной информации обратитесь к вашему дилеру BRP.

CAN-AMOFFROAD.COM



Уделите время на знакомство с интерактивным онлайн-каталогом. Получите доступ к информации о представленной продукции, изображениям и видеороликам в высоком разрешении.



Посмотрите наши видеоматериалы для того, чтобы узнать больше о новых инновационных экипировке и аксессуарах.



Ознакомьтесь с информацией и приобретите доступные масла и смазочные материалы XPS.

На странице instructions.brp.com вы найдете указания по установке дополнительного оборудования BRP.

Указания содержат рекомендации по установке, списки необходимых запасных частей и сервисных наборов для ремонта и обслуживания.



СОЗДАНЫ ДЛЯ ТЯЖЕЛОЙ РАБОТЫ

ЛЮБАЯ ЗАДАЧА ИЛИ ПОЕЗДКА СТАНОВИТСЯ ПРОЩЕ, КОГДА ЕСТЬ НА КОГО ПОЛОЖИТЬСЯ. В СЕГМЕНТЕ UTILITY МЫ СОЗДАЕМ НОВОЕ НАДЕЖНОЕ И ВЫСОКОФУНКЦИОНАЛЬНОЕ ОБОРУДОВАНИЕ СПЕЦИАЛЬНО ДЛЯ TRAXTER.



- 11 ОТКИДНОЕ ВЕТРОВОЕ СТЕКЛО
- 14 ДВЕРИ
- 16 ЗАДНЕЕ СТЕКЛО СО СДВИЖНОЙ ПАНЕЛЬЮ
- 19 БОКОВАЯ ЗАЩИТА ПЕРЕДНЕЙ ЧАСТИ КОРПУСА
- 19 ПЕРЕДНИЙ БАМПЕР
- 20 ЗАЩИТА ПЕРЕДНЕЙ ЧАСТИ МОТОВЕЗДЕХОДА
- 22 ЗАДНИЙ БАМПЕР
- 22 ЗАЩИТА ЗАДНЕЙ ЧАСТИ МОТОВЕЗДЕХОДА
- 23 БРЫЗГОВИКИ
- 23 ЗАЩИТА ПОРОГОВ
- 29 ЗАЩИТА ЗАДНЕЙ ЧАСТИ КАБИНЫ
- 33 БАГАЖНАЯ ПЛОЩАДКА LinQ
- 41 КРУГЛЫЕ СВЕТОДИОДНЫЕ ФАРЫ 10 СМ (2 X 25 ВТ)

TRAXTER

СОЗДАНЫ ДЛЯ ДВИЖЕНИЯ ПО ГРЯЗИ

НАВСТРЕЧУ ОСТРЫМ ОЩУЩЕНИЯМ: ПРОРЫВАЯСЬ СКВОЗЬ ТОЛЩУ ГРЯЗИ, ВЫ МОЖЕТЕ СОХРАНЯТЬ ПОЛНОЕ СПОКОЙСТВИЕ И УВЕРЕННОСТЬ, ПОСКОЛЬКУ ЛИНЕЙКА ПРОВЕРЕННОГО ОБОРУДОВАНИЯ S3 ОБЕСПЕЧИТ ВАМ ПОЛНЫЙ КОНТРОЛЬ НАД СИТУАЦИЕЙ.



S3
FOR **can-am**

- 7 СПОРТИВНАЯ КРЫША
- 13 НИЗКОЕ ВЕТРОВОЕ СТЕКЛО
- 18 КОМПЛЕКТ АЛЮМИНИЕВЫХ ЗАЩИТНЫХ ПЛАСТИН
- 22 ПОДКРЫЛКИ
- 24 ПЕРЕДНИЙ БАМПЕР ДЛЯ УСТАНОВКИ ЛЕБЕДКИ S3
- 25 ЗАДНИЙ БАМПЕР ДЛЯ УСТАНОВКИ ЛЕБЕДКИ S3
- 25 ПОДНОЖКИ S3
- 34 НАПРАВЛЯЮЩИЕ ГРУЗОВОЙ ПЛАТФОРМЫ
- 41 ДВУХРЯДНАЯ СВЕТОДИОДНАЯ БАЛКА 38 СМ (90 ВТ)
- 43 СТОЙКА ДЛЯ УСТАНОВКИ ОСВЕТИТЕЛЬНЫХ ПРИБОРОВ
- 53 ПЕРЕДНИЙ И ЗАДНИЙ А-ОБРАЗНЫЕ РЫЧАГИ S3 С ВЫСОКИМ ПРОСВЕТОМ
- 54 КОМПЛЕКТ ШНОРКЕЛЕЙ
- 54 УДЛИНИТЕЛИ ШНОРКЕЛЯ

TRAXTER



СОЗДАНЫ ДЛЯ ИГРЫ

ТЕПЕРЬ СТАЛО ПРОЩЕ ВЫДЕЛИТЬСЯ ИЗ ОБЩЕЙ МАССЫ И ПОЛУЧИТЬ МАКСИМУМ ОТ ВАШЕГО ТРАХТЕР БЛАГОДАРЯ ПОЛНОМУ АССОРТИМЕНТУ ЗАЩИТНОЙ ПРОДУКЦИИ DRAGONFIRE, СОЗДАННОЙ ДЛЯ ОТДЫХА И РАБОТЫ И ИМЕЮЩЕЙ ПРИВЛЕКАТЕЛЬНЫЙ ВНЕШНИЙ ВИД И ОТЛИЧНУЮ ФУНКЦИОНАЛЬНОСТЬ.

 **DragonFire**
FOR *can-am*

- 13 НИЗКОЕ ВЕТРОВОЕ СТЕКЛО
- 13 БОКОВОЕ ЗЕРКАЛО ЗАДНЕГО ВИДА
- 14 ДВЕРИ
- 26 ПЕРЕДНИЙ БАМПЕР DRAGONFIRE
- 26 ВНЕШНИЙ ПЕРЕДНИЙ КАРКАС БЕЗОПАСНОСТИ DRAGONFIRE
- 27 ДЕРЖАТЕЛЬ ЗАПАСНОГО КОЛЕСА DRAGONFIRE
- 27 БОКОВЫЕ НАПРАВЛЯЮЩИЕ DRAGONFIRE
- 27 ЗАДНИЙ БАМПЕР DRAGONFIRE
- 27 ВНЕШНИЙ ЗАДНИЙ КАРКАС БЕЗОПАСНОСТИ DRAGONFIRE
- 28 РОЛИК ГРУЗОВОЙ ПЛАТФОРМЫ DRAGONFIRE
- 29 БАГАЖНАЯ ПЛОЩАДКА НА КРЫШУ ADVENTURE
- 41 КРУГЛЫЕ СВЕТОДИОДНЫЕ ФАРЫ 10 CM (2 X 25 Вт)



TRAXTER

СОЗДАНЫ ДЛЯ ОХОТЫ

ОХОТНИЧЬЯ ЭКИПИРОВКА И ОБОРУДОВАНИЕ, ИДЕАЛЬНО ПОДХОДЯЩИЕ ДЛЯ ВАШИХ ПОТРЕБНОСТЕЙ. УНИВЕРСАЛЬНЫЙ ТРАХТЕР ЛЕГКО ПЕРЕКЛЮЧАЕТСЯ С ПОВСЕДНЕВНЫХ ДЕЛ И ВСЕГДА ГОТОВ К АКТИВНОМУ ОТДЫХУ.



TRAXTER

- 7 СПОРТИВНАЯ КРЫША
- 11 ВЕТРОВОЕ СТЕКЛО С КОМПЛЕКТОМ ДВОРНИКОВ И ОМЫВАТЕЛЯ
- 16 ЗАДНЕЕ СТЕКЛО
- 34 НАПРАВЛЯЮЩИЕ ГРУЗОВОЙ ПЛАТФОРМЫ
- 38 РУЖЕЙНЫЙ КОФР GUNBOOT IMPACT KOLPIN
- 38 ГРУЗОВАЯ БАЛКА ДЛЯ STRONGHOLD
- 38 КРОНШТЕЙН KOLPIN STRONGHOLD С АВТОМАТИЧЕСКОЙ ФИКСАЦИЕЙ
- 39 ПЕРЕХОДНИК ДЛЯ УСТАНОВКИ ГРУЗОВОЙ БАЛКИ
- 43 СВЕТОДИОДНАЯ ФАРА-ИСКАТЕЛЬ RAM

ЛУЧШЕЕ ОТ НАШИХ ПАРТНЕРОВ



S3
FOR *can-am*

S3 ПРЕДЛАГАЕТ ОСОБЫЕ ПРЕИМУЩЕСТВА, КОГДА РЕЧЬ ИДЕТ О ДОПОЛНИТЕЛЬНОМ ОБОРУДОВАНИИ ДЛЯ **ПРЕОДОЛЕНИЯ ГРЯЗИ** — БАМПЕРЫ, КОТОРЫЕ ИДЕАЛЬНО ПОДХОДЯТ ДЛЯ УСТАНОВКИ НА ТРАХТЕР ДЛЯ РАБОТЫ И ИГР, ОДНОВРЕМЕННО ПОЗВОЛЯЯ ИСПОЛЬЗОВАТЬ ЛЕБЕДКУ, ЕСЛИ НЕОБХОДИМО ПРЕОДОЛЕТЬ СУРОВЫЕ ВНЕШНИЕ УСЛОВИЯ.

Dragonfire
FOR *can-am*

ВЫСОЧАЙШАЯ ПРОЧНОСТЬ НЕ ВСЕГДА ОЗНАЧАЕТ ОТСУТСТВИЕ ПРИВЛЕКАТЕЛЬНОСТИ И СТИЛЯ. ДОПОЛНИТЕЛЬНОЕ ОБОРУДОВАНИЕ DRAGONFIRE РАЗРАБОТАНО ТАКИМ ОБРАЗОМ, ЧТОБЫ ГАРМОНИЧНО СОЧЕТАТЬСЯ С ВЕЗДЕХОДОМ И ДЕЛАТЬ ЕГО ОБЛИК БОЛЕЕ ПРИВЛЕКАТЕЛЬНЫМ.



КОМПЛЕКТЫ ДЕКОРАТИВНЫХ НАКЛЕЕК SCS — ЭТО ИДЕАЛЬНОЕ СООТВЕТСТВИЕ РАЗМЕРАМ И **ЭКСКЛЮЗИВНЫЙ ДИЗАЙН** ДЛЯ ОБНОВЛЕНИЯ ВНЕШНЕГО ВИДА ВАШЕГО ТРАХТЕР. ВЫ УНИКАЛЬНЫ. ТАКОЙ ЖЕ ДОЛЖНА БЫТЬ ВАША ТЕХНИКА.

Доступно у участвующих в программе дилеров Can-Am и на веб-сайте www.scscanamgraphics.com



Produit Autorisé
Licensed Product

Декоративные наклейки SCS отличаются высочайшим качеством и выполнены из промышленного винила толщиной 0,1 мм, покрытого наружным слоем толщиной 0,2 мм для защиты от ультрафиолета. Благодаря этому сохраняются яркие цвета, наклейки легко наносятся и выдерживают тяжелые условия внедорожной эксплуатации. SCS может даже изменить цвета по желанию пользователя; добавить имена, номера и логотипы точно в соответствии с вашими требованиями. Доступно для 2- и 4-местных моделей Traхter.

**НАША СПОРТИВНАЯ
КРЫША DELUXE
ОБЕСПЕЧИВАЕТ
ОТЛИЧНУЮ ЗАЩИТУ
С ИДЕАЛЬНОЙ
ПОСАДКОЙ И
ОТДЕЛКОЙ**



СПОРТИВНАЯ КРЫША

- Прочная конструкция, полученная литьем под давлением.
- Обеспечивает дополнительную защиту водителя и пассажира от погодных явлений.

Traxter
715002430

Traxter MAX
715003038

СПОРТИВНАЯ КРЫША DELUXE

- Полный комплект крыши обеспечивает дополнительную защиту водителя и пассажира, а также снижает уровень шума в кабине.
- Идеальная посадка и отделка благодаря набору уплотнений и обивке, включенных в комплект поставки.

Traxter

- В комплект поставки входит:**
- Спортивная крыша (715002430)
 - Комплект уплотнений для спортивной крыши (715003126)
 - Передний вкладыш для крыши (715003098)
 - Обивка задней части крыши (715003099)

715002511

Traxter MAX

- В комплект поставки входит:**
- Спортивная крыша (715003038)
 - Комплект уплотнений для спортивной крыши (715003583)
 - Обивка передней части крыши (715003098)
 - Обивка задней части крыши (715003582)

715003039



КОМПЛЕКТ УПЛОТНЕНИЙ ДЛЯ СПОРТИВНОЙ КРЫШИ

(без иллюстрации)

- Необходим при установке отдельных компонентов кабины со спортивной крышей или при установке передних и задних вкладышей крыши.

Traxter
715003126

Traxter MAX
715003583



ТЕНТ БИМИНИ С СОЛНЕЗАЩИТНЫМ КОЗЫРЬКОМ

- Прочная конструкция, выполненная из УФ-стойкого крашеного в массе полиэфирного волокна.
- Инновационная складная крыша, оснащенная жестким солнцезащитным козырьком, который позволяет закреплять тент в свернутом состоянии, а также устанавливать дополнительные осветительные приборы.
- Быстрая и простая установка.
- Несовместима с пластиковыми и жесткими дверями.

Traxter MAX

- 715003030 • Черный
- 715003469 • Камуфляжная расцветка (Mossy Oak Break-Up Country Camo)



ТЕНТ БИМИНИ С СОЛНЕЗАЩИТНЫМ КОЗЫРЬКОМ

- Прочная конструкция, выполненная из УФ-стойкого крашеного в массе полиэфирного волокна.
- Инновационная складная крыша, оснащенная жестким солнцезащитным козырьком, который позволяет закреплять тент в свернутом состоянии, а также устанавливать дополнительные осветительные приборы.
- Быстрая и простая установка.

Traxter

- Неприменима для использования с пластиковыми и жесткими полноразмерными дверями.

- 715003418 • Черный
- 715002849 • Камуфляжная расцветка (Mossy Oak Break-Up Country Camo)



ОБИВКА ПЕРЕДНЕЙ ЧАСТИ КРЫШИ

- Улучшение конструкции мотовездехода.
- Легко устанавливается вместе с выключателем освещения на крыше.
- Необходимо использовать для установки осветительных приборов на крыше.
- Необходимо использовать для установки радио. Обеспечивает удобную установку комплекта дворников и стеклоомывателя для ветрового стекла (715001638).
- При установке со спортивной крышей (715003038 или 715002430) необходим комплект уплотнений.

Traxter, Traxter MAX

715003098



ОБИВКА ЗАДНЕЙ ЧАСТИ КРЫШИ

- Быстрое и простое улучшение конструкции мотовездехода.
- Обеспечивает удобную установку другого дополнительного оборудования, устанавливаемого на крыше.

Traxter

Необходимо устанавливать со спортивной крышей (715002430). При установке со спортивной крышей необходим комплект уплотнений (715003126).

715003099

Traxter MAX

(Без иллюстрации) Необходимо устанавливать со спортивной крышей (715003038). При установке со спортивной крышей необходим комплект уплотнений (715003583).

715003582





**ПРИ ЛЮБОЙ ПОГОДЕ
И В ЛЮБОЕ ВРЕМЯ:
КРЕПКИЕ
УНИВЕРСАЛЬНЫЕ
КОЖУХИ CAN-AM
ОБЕСПЕЧИВАЮТ
НЕПРЕВЗОЙДЕННУЮ
ЗАЩИТУ**

ПОЛНОРАЗМЕРНАЯ ЖЕСТКАЯ КАБИНА DELUXE XT

- Полноразмерная жесткая кабина прекрасно подойдет к моделям Traxter XT, по умолчанию оснащаемым крышей. Кроме того, она прекрасно дополнит модели Base и DPS с установленной крышей.
- Хорошая защита водителя и пассажира от погодных явлений.

В комплект входит:

- Откидное ветровое стекло (715002942)
- Заднее поликарбонатное стекло (715002922)
- Полноразмерные двери с электрическими стеклоподъемниками (715001968)
- Кабель для дворников и электрического стеклоподъемника (710004462)
- Кабель питания (715003094)
- Комплект уплотнений для спортивной крыши (715003126)

Traxter

715003482



НОВИНКА ПОЛНОРАЗМЕРНАЯ ЖЕСТКАЯ КАБИНА PREMIUM

- Обеспечивает наилучшую защиту водителя и пассажира от погодных явлений и холода, а также представляет самый полный ассортимент первоклассного дополнительного оборудования, которое может предложить наша линейка продуктов.

В комплект входит:

- Спортивная крыша (715003038)
- Комплект уплотнений для спортивной крыши (715003583)
- Обивка передней части крыши (715003098)
- Обивка задней части крыши (715003582)
- Ветровое стекло с комплектом дворников и стеклоомывателей (715002441)
- Полноразмерные двери с электрическими стеклоподъемниками (715001968)
- Задние полноразмерные двери (715003036)
- Заднее стекло со сдвижной панелью (715002440)
- Кабель для дворников и электрического стеклоподъемника (710004462)
- Кабель питания (715003094)

Traxter MAX

715003037

В комплект входит:

- Спортивная крыша Deluxe (715002511)
- Ветровое стекло с комплектом дворников и стеклоомывателей (715002441)
- Полноразмерные двери с электрическими стеклоподъемниками (715001968)
- Заднее стекло со сдвижной панелью (715002440)
- Кабель для дворников и электрического стеклоподъемника (710004462)
- Кабель питания (715003094)

Traxter

715001966



СКОНСТРУИРУЙТЕ СОБСТВЕННУЮ КАБИНУ. Подберите дополнительное оборудование и сконструируйте или укомплектуйте свою собственную кабину.

НА 100% СОВМЕСТИМЫЕ КОМПОНЕНТЫ, ПРЕДНАЗНАЧЕННЫЕ ДЛЯ СОВМЕСТНОГО ИСПОЛЬЗОВАНИЯ:
КРЫШИ СТР. 7 ВЕТРОВЫЕ СТЕКЛА СТР. 11 ДВЕРИ СТР. 14 ЗАДНИЕ СТЕКЛА СТР. 16

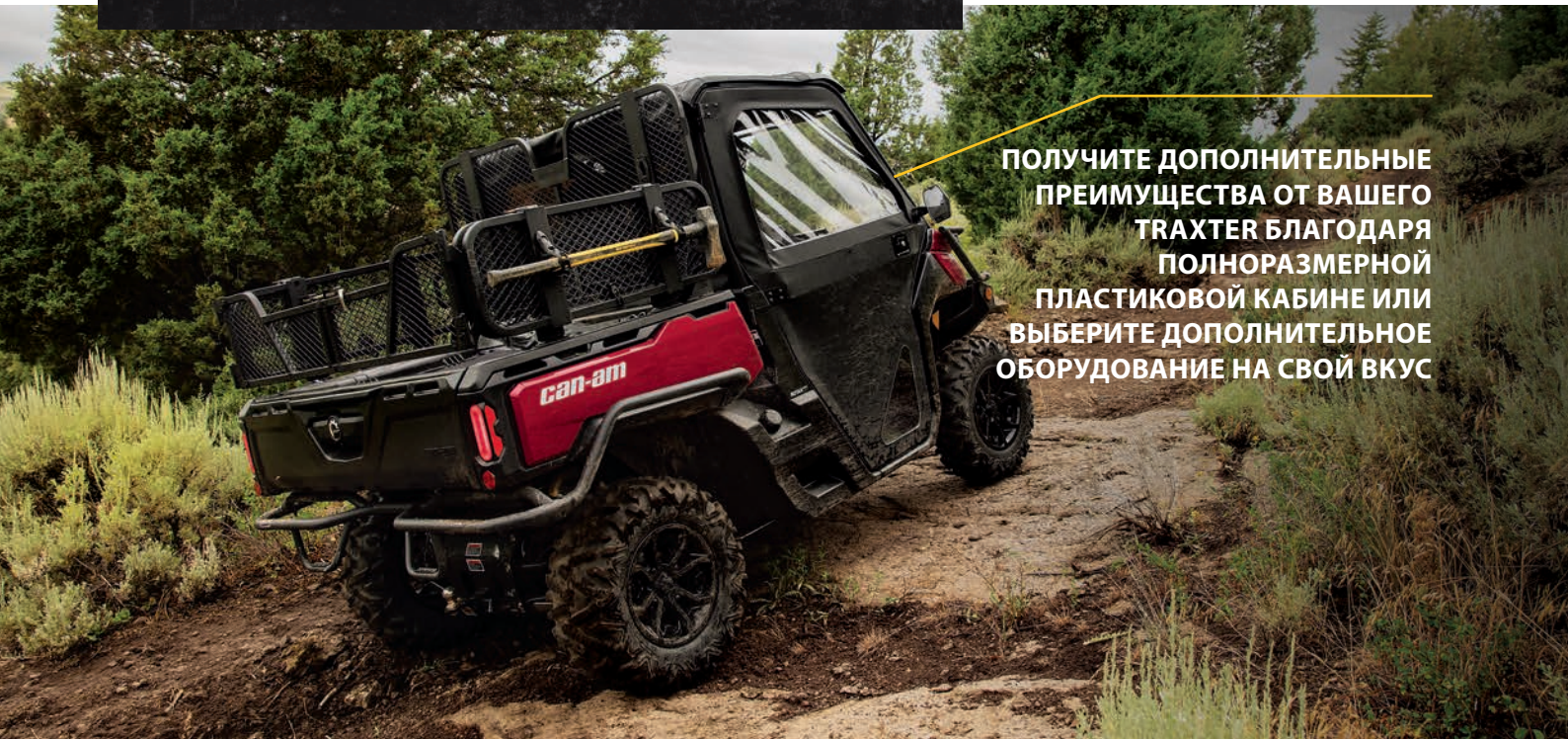

ПОЛУЧИТЕ ДОПОЛНИТЕЛЬНЫЕ ПРЕИМУЩЕСТВА ОТ ВАШЕГО ТРАХТЕР БЛАГОДАРЯ ПОЛНОРАЗМЕРНОЙ ПЛАСТИКОВОЙ КАБИНЕ ИЛИ ВЫБЕРИТЕ ДОПОЛНИТЕЛЬНОЕ ОБОРУДОВАНИЕ НА СВОЙ ВКУС

ПОЛНОРАЗМЕРНАЯ КАБИНА

• Защищает водителя и пассажира от погодных явлений.

В комплект входит:

- Тент бимини с солнцезащитным козырьком (715002918 — не продается отдельно / 715003030)
- Полноразмерное ветровое стекло с износостойким покрытием (715002432)
- Пластиковые двери (715002919 / 715003033)
- Пластиковая задняя панель (715002920)

Traxter

■ 715002917 • Черный

Traxter MAX

■ 715003032 • Черный

В комплект входит:

- Тент бимини с солнцезащитным козырьком (715002849 / 715003469)
- Полноразмерное ветровое стекло с износостойким покрытием (715002432)
- Пластиковые двери (715003402 / 715003470)
- Пластиковая задняя панель (715003403)

Traxter

■ 715003401 • Камуфляжная расцветка (Mossy Oak Break-Up Country Camo)

Traxter MAX

■ 715003468 • Камуфляжная расцветка (Mossy Oak Break-Up Country Camo)

НОВИНКА КОМПЛЕКТ ИЗОЛЯЦИИ КАБИНЫ

(без иллюстрации)

- Комплект из неопреновой изоляции необходим для езды в холодных условиях.
- Помогает сохранить тепло внутри кабины, когда автомобиль оборудован полноразмерной кабиной (пластиковой или жесткой).
- Устанавливается по умолчанию на модели XT 2018 года и далее.

Traxter

715004911



СКОНСТРУИРУЙТЕ СОБСТВЕННУЮ КАБИНУ. Подберите дополнительное оборудование и сконструируйте или укомплектуйте свою собственную кабину.

НА 100% СОВМЕСТИМЫЕ КОМПОНЕНТЫ, ПРЕДНАЗНАЧЕННЫЕ ДЛЯ СОВМЕСТНОГО ИСПОЛЬЗОВАНИЯ:
КРЫШИ СТР. 7 ВЕТРОВЫЕ СТЕКЛА СТР. 11 ДВЕРИ СТР. 14 ЗАДНИЕ СТЕКЛА СТР. 16

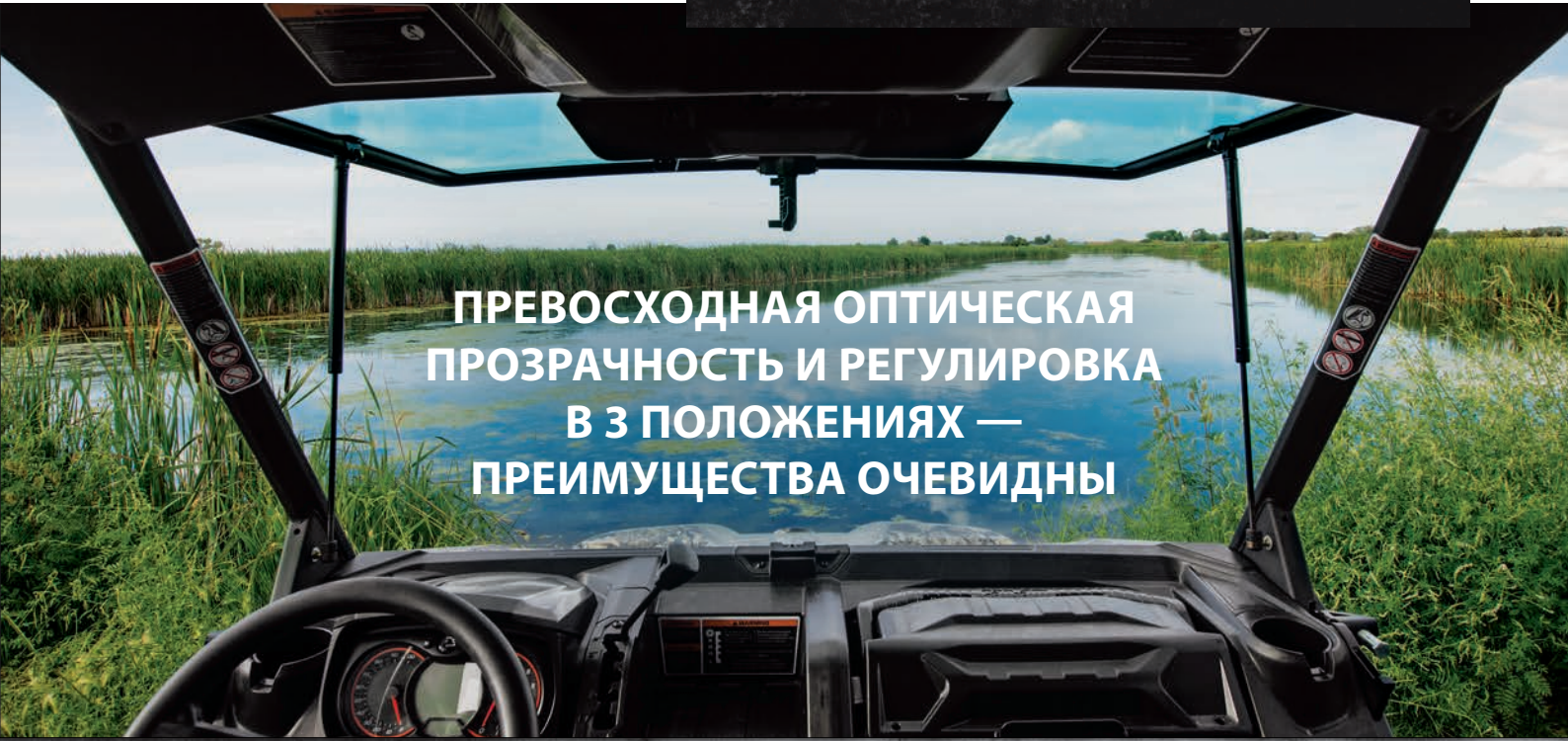

ПРЕВОСХОДНАЯ ОПТИЧЕСКАЯ ПРОЗРАЧНОСТЬ И РЕГУЛИРОВКА В 3 ПОЛОЖЕНИЯХ — ПРЕИМУЩЕСТВА ОЧЕВИДНЫ

ОТКИДНОЕ ВЕТРОВОЕ СТЕКЛО

- Профилированное ламинированное полноразмерное ветровое стекло в металлической рамке.
- Обеспечивает высочайшую оптическую прозрачность.
- Надежно герметизируется на каркасе и защищает водителя и пассажира от погодных явлений, позволяя регулировать воздушный поток.
- Ветровое стекло может быть установлено в одно из следующих положений: полностью закрытое, открытое на ¼ или полностью открытое.
- Эксплуатация с помощью пневмопривода, шарниры на 2 петлях, расположенные в верхней части ветрового стекла.
- Наилучшим образом подходит для движения по грязи.
- Можно использовать вместе с комплектом стеклоочистителя и стеклоомывателя (715001638).
- Не соответствует требованиям ЕС.

Traxter, Traxter MAX
715002942



ОТКИДНОЕ ВЕТРОВОЕ СТЕКЛО С КОМПЛЕКТОМ ДВОРНИКОВ И ОМЫВАТЕЛЯ

- Профилированное ламинированное полноразмерное ветровое стекло в металлической рамке.
- Обеспечивает высочайшую оптическую прозрачность.
- Надежно герметизируется на каркасе и защищает водителя и пассажира от погодных явлений, позволяя регулировать воздушный поток.
- Откидное ветровое стекло можно установить в полностью закрытом или полностью открытом положении в соответствии с вашими

Traxter, Traxter MAX
715002441

- предпочтениями.
- Наилучшим образом подходит для движения по грязи.
- Эксплуатация с помощью пневмопривода, шарниры на 2 петлях, расположенные в верхней части ветрового стекла.
- Однокоростной дворник с бачком для омывающей жидкости.
- Требуется кабель для дворника и питания (710004462) и кабель питания (715003094).
- Не соответствует требованиям ЕС.



**ПОЛНЫЙ НАБОР ПРЕИМУЩЕСТВ ОТКИДЫВАЮЩЕГОСЯ
ВЕТРОВОГО СТЕКЛА, ДОПОЛНЕННЫЙ ВОЗМОЖНОСТЯМИ
КОМПЛЕКТА ДВОРНИКА И ОМЫВАТЕЛЯ**

КОМПЛЕКТ ДВОРНИКОВ И СТЕКЛООМЫВАТЕЛЯ ДЛЯ ВЕТРОВОГО СТЕКЛА

- Идеальный способ обеспечения чистоты ветрового стекла во время дождя или при движении по грязи и лужам.
- В комплект входит однокоростной дворник, бачок для омывающей жидкости и крепление рамы стекла.
- Должен использоваться вместе со стеклянным ветровым стеклом (715001303) или откидным ветровым стеклом (715002942).
- Требуется кабель для дворника и электрических стеклоподъемников (710004462) и кабель питания (715003094).
- Не соответствует требованиям ЕС.

Traxter, Traxter MAX
715001638



КАБЕЛЬ ДЛЯ ДВОРНИКОВ И ЭЛЕКТРИЧЕСКОГО СТЕКЛОПОДЪЕМНИКА

- (без иллюстрации)
- Требуется для установки полноразмерных дверей с электрическими стеклоподъемниками (715001968) и/или комплекта дворников и стеклоомывателя для ветрового стекла (715001638).
 - Необходим, если вы хотите собрать свою собственную кабину из модульных компонентов.

Traxter, Traxter MAX
710004462



ИЗНОСОСТОЙКОЕ ОТКИДНОЕ ВЕТРОВОЕ СТЕКЛО

- Ударопрочное полноразмерное ветровое стекло из поликарбоната с защитным покрытием Makrolon в металлической рамке.
- Обеспечивает оптическую прозрачность и повышенную износостойкость.
- Надежная герметизация на каркасе и защита водителя и пассажира от погодных явлений с учетом регулировки воздушного потока.
- Ветровое стекло может быть установлено в одно из следующих положений: полностью закрытое, открытое на ¼ или полностью открытое.
- Эксплуатация с помощью пневмопривода.
- Наилучшим образом подходит для движения по грязи.

Traxter, Traxter MAX

715002442



ВЕТРОВОЕ СТЕКЛО

- Профилированное ламинированное полноразмерное ветровое стекло в металлической рамке.
- Надежная герметизация на каркасе и защита водителя и пассажира от погодных явлений с обеспечением превосходной оптической прозрачности.
- Необходимо использовать вместе с комплектом дворника и стеклоомывателя (715001638), чтобы сохранять обзорность в сложных условиях.
- Не соответствует требованиям ЕС.

Traxter, Traxter MAX

715001303



ПОЛНОРАЗМЕРНОЕ ИЗНОСОСТОЙКОЕ ВЕТРОВОЕ СТЕКЛО

- Стойкое к динамическим нагрузкам прочное ветровое стекло из износостойкого поликарбоната Makrolon.
- Обеспечивает оптическую прозрачность и повышенную износостойкость.
- Защищает водителя и пассажира от погодных явлений.
- Быстрая и простая установка/снятие без использования инструментов.

Traxter, Traxter MAX

715002432



ПОЛНОРАЗМЕРНОЕ ВЕТРОВОЕ СТЕКЛО

- Ударопрочное полноразмерное ветровое стекло из поликарбоната.
- Благодаря специальному составу не желтеет, не мутнеет, не трескается и обладает превосходной оптической прозрачностью и устойчивостью к воздействию ультрафиолета.
- Защищает водителя и пассажира от погодных явлений.
- Быстрая и простая установка/снятие без использования инструментов.

Traxter, Traxter MAX

715002431





НИЗКОЕ ВЕТРОВОЕ СТЕКЛО

- Стойкое к динамическим нагрузкам прочное низкое ветровое стекло из поликарбоната.
- Благодаря специальному составу не желтеет, не мутнеет, не трескается и обладает превосходной оптической прозрачностью и устойчивостью к воздействию ультрафиолета.
- Защищает водителя и пассажира от погодных явлений.
- Верхняя кромка загнута наружу для отклонения воздушного потока.
- Быстрая и простая установка/снятие без использования инструментов.
- Несовместимо с пластиковыми дверями.

Traxter, Traxter MAX

715002433



БОКОВОЕ ЗЕРКАЛО ЗАДНЕГО ВИДА

- Усиленное литое алюминиевое зеркало.
- Остается на месте при движении по самой пересеченной местности.
- Конструкция с шаровым шарниром обеспечивает точную регулировку и превосходный обзор.
- Может использоваться как с установленными крышей, ветровым стеклом или дверями, так и без них.
- Не предназначено для использования на дорогах общего пользования.
- Может быть установлено как со стороны водителя, так и со стороны пассажира.
- Приобретается отдельно.

Traxter, Traxter MAX

715002459



ПАНОРАМНОЕ ЗЕРКАЛО ЗАДНЕГО ВИДА

- Выпуклое зеркало с широким углом обзора.
- Обеспечивает улучшенную обзорность.
- Может использоваться как с установленной крышей или ветровым стеклом, так и без них.
- Может использоваться с кабиной.

Traxter, Traxter MAX

715003638



**ТОЧНО ПОДОГНАННЫЕ
УПРОЧНЕННЫЕ ДВЕРИ,
ПОЗВОЛЯЮЩИЕ ПРИЕХАТЬ
И ПОЛЮБОВАТЬСЯ ТАКИМИ
ВПЕЧАТЛЯЮЩИМИ ВИДАМИ**

ПОЛНОРАЗМЕРНЫЕ ДВЕРИ С ЭЛЕКТРИЧЕСКИМИ СТЕКЛОПОДЪЕМНИКАМИ

- Изготовлены из прочного полиэтилена высокой плотности.
- Обеспечивают превосходную защиту от погодных явлений.
- Простое снятие в жаркие и солнечные дни.
- Оснащены запираемыми замками с удобными встроенными отсеками для хранения.
- Изогнутая конструкция дверей обеспечивает увеличение пространства.
- Окно со стеклоподъемником обеспечивает дополнительную вентиляцию.
- Петли в задней части двери позволяют широко распахнуть двери для легкой посадки в кабину и высадки из нее.
- Совместимы со всеми ветровыми стеклами BRP.
- Требуется кабель для дворника и электрических стеклоподъемников (710004462) и кабель питания (715003094).
- Требуется комплект уплотнений для спортивной крыши (715003126).

Traxter

715001968



НОВИНКА ЗАДНИЕ ПОЛНОРАЗМЕРНЫЕ ДВЕРИ

- Изготовлены из прочного полиэтилена высокой плотности.
- Обеспечивают превосходную защиту от погодных явлений.
- Простое снятие в жаркие и солнечные дни.
- Оснащены запираемыми замками с удобными встроенными отсеками для хранения.
- Изогнутая конструкция дверей обеспечивает увеличение пространства.
- Петли в задней части двери позволяют широко распахнуть двери для легкой посадки в кабину и высадки из нее.
- Выдвижное окно обеспечивает дополнительную вентиляцию.
- Требуется передние двери (715001968), кабель для дворников и электрического стеклоподъемника (710004462), кабель питания (715003094) и комплект уплотнений для спортивной крыши (715003583).

Traxter MAX

715003036



ДВЕРИ

- Двери изготовлены из пластика.
- Металлическая рамка для улучшения посадки, высококачественное покрытие и прочность.
- Петли в задней части двери позволяют широко распахнуть двери для легкой посадки в кабину и высадки из нее.
- Внутренние карманы и вкладыши для улучшения защиты.

**Traxter
(2-дверный)**
715003029

**Traxter MAX
(4-дверный)**
715003031





ПРОСТОЕ СНЯТИЕ В ЖАРКУЮ ПОГОДУ

ПЛАСТИКОВЫЕ ДВЕРИ

- Погодозащищенные пластиковые двери, усиленные стальной рамкой, обеспечивают хорошую защиту от погодных условий.
- Для обеспечения высочайшей устойчивости к истиранию и износостойкости панель выполнена из усиленной окрашенной в массу полиэфирной ткани, устойчивой к воздействию ультрафиолета.
- Петли в задней части двери позволяют широко распахнуть двери для легкой посадки и высадки.
- Окна оснащены застежками-молниями и изготовлены из ламинированного полированного винила для обеспечения дополнительной вентиляции.
- Простая и быстрая установка/снятие в жаркие и солнечные дни.
- Совместимы с крышами и зеркалами BRP.

Traxter (2-дверный)

- 715002919 • Черный
- 715003402 • Камуфляжная расцветка (Mossy Oak Break-Up Country Camo)

Traxter MAX (4-дверный)

- 715003033 • Черный
- 715003470 • Камуфляжная расцветка (Mossy Oak Break-Up Country Camo)





ЗАДНЕЕ СТЕКЛО СО СДВИЖНОЙ ПАНЕЛЬЮ

- Изготовлено из высокопрочного закаленного стекла.
- Идеально подходит для предотвращения попадания пыли или дождя в сложных условиях.
- Сдвижная панель для улучшения вентиляции.
- Быстрая и простая установка без использования инструментов.
- Для установки требуется спортивная крыша (715002430 или 715003038).

Traxter, Traxter MAX
715002440

ЗАДНЕЕ СТЕКЛО

- Изготовлено из высокопрочного закаленного стекла.
- Идеально подходит для предотвращения попадания пыли или дождя в сложных условиях.
- Быстрая и простая установка без использования инструментов.
- Для установки требуется спортивная крыша (715002430 или 715003038).

Traxter, Traxter MAX
715003009

ЗАДНЕЕ ПОЛИКАРБОНАТНОЕ СТЕКЛО

- Ударопрочное оконное стекло из поликарбоната.
- Идеально подходит для предотвращения попадания пыли или дождя в сложных условиях.
- Быстрая и простая установка без использования инструментов.
- Для установки требуется спортивная крыша (715002430 или 715003038).

Traxter, Traxter MAX
715002922





ЗАДНИЙ ВЕТРОЗАЩИТНЫЙ ЭКРАН

- Полноразмерный сетчатый экран делает пребывание в кабине более комфортным благодаря тому, что предотвращает попадание посторонних предметов в кабину.
- Быстро устанавливается на каркас безопасности.
- Размещенный в верхней части логотип Can-Am белого цвета не препятствует обзору.

Traxter, Traxter MAX

715002851

ЗАДНИЙ ВИНИЛОВЫЙ ЭКРАН

- Прозрачное и гибкое окно из винила.
- Не трескается при температурах до -20 °С.
- Делает пребывание в кабине более комфортным, предотвращая попадание внутрь пыли и дождя.
- Быстро устанавливается на каркас безопасности.
- Размещенный в верхней части логотип Can-Am белого цвета не препятствует обзору.

Traxter, Traxter MAX

715003249

ПЛАСТИКОВАЯ ЗАДНЯЯ ПАНЕЛЬ

- Погодозащищенная пластиковая задняя панель со стальной рамкой обеспечивает хорошую защиту от погодных условий.
- Для обеспечения высочайшей устойчивости к истиранию и износостойкости панель выполнена из усиленной окрашенной в массе полиэфирной ткани, устойчивой к воздействию ультрафиолета.
- Тонированное стекло изготовлено из ламинированного полированного винила.
- Не трескается при температурах до -30 °С.
- Быстро устанавливается на каркас безопасности.
- Несовместима с тентом бимины с солнцезащитным козырьком, который продается отдельно.

Подходит для Traxter, Traxter MAX

■ 715002920 • Черный

■ 715003403 • Камуфляжная расцветка (Mossy Oak Break-Up Country Camo)



ДЕЛАЕТ ПРЕБЫВАНИЕ В КАБИНЕ БОЛЕЕ КОМФОРТНЫМ, ПРЕДОТВРАЩАЯ ПОПАДАНИЕ ВНУТРЬ ПЫЛИ И ДОЖДЯ



АЛЮМИНИЕВЫЕ ЗАЩИТНЫЕ ПЛАСТИНЫ

Все наши алюминиевые защитные пластины изготовлены из высокопрочного алюминия марки 5052 (AMг) H32 толщиной 4,5 мм. Обеспечивают предельную надежность и долговечность.

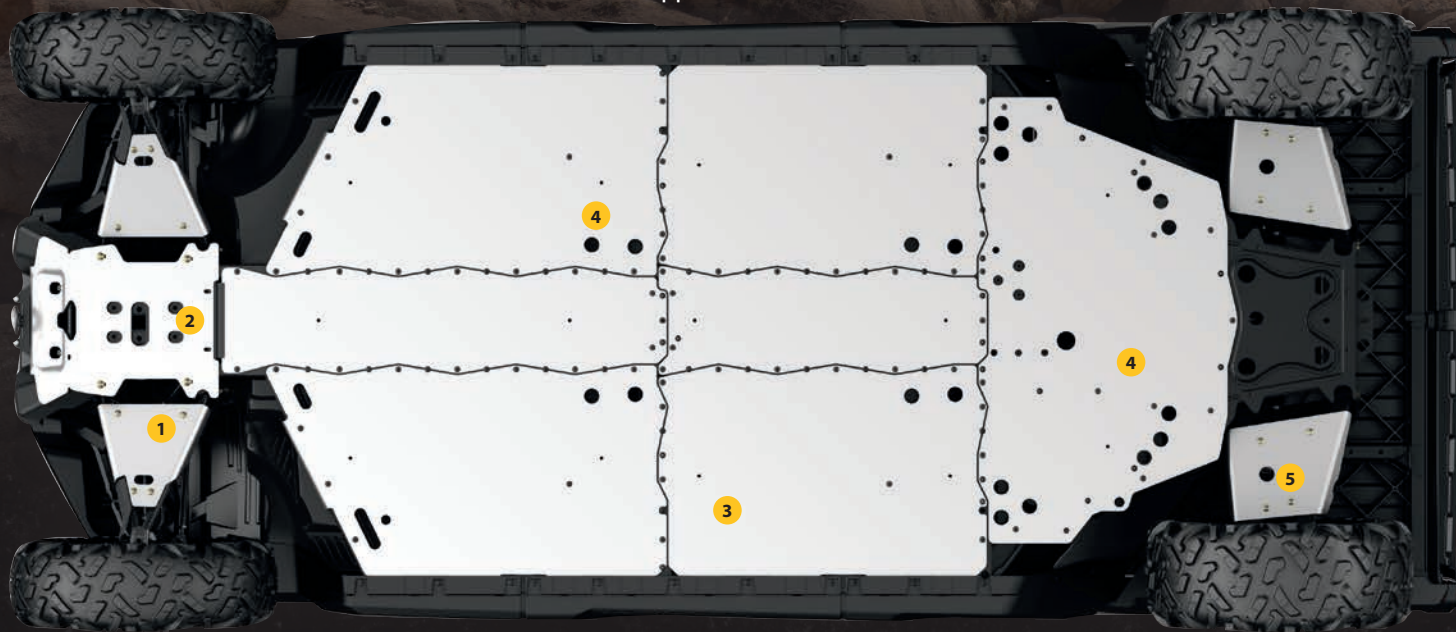

ПОЛНОСТЬЮ ЗАЩИТИТЕ СВОЙ TRAXTER ИЛИ ЕГО
ОТДЕЛЬНЫЕ КОМПОНЕНТЫ

ВЫБЕРИТЕ ГОД ВЫПУСКА СВОЕЙ
МОДЕЛИ И ПЛАТФОРМУ

		TRAXTER	TRAXTER MAX
КОМПЛЕКТ АЛЮМИНИЕВЫХ ЗАЩИТНЫХ ПЛАСТИН		715003711	715003712
ОТДЕЛЬНЫЕ АЛЮМИНИЕВЫЕ ЗАЩИТНЫЕ ПЛАСТИНЫ			
1	ЗАЩИТА ПЕРЕДНИХ А-ОБРАЗНЫХ РЫЧАГОВ • Дополнительная защита днища в области рулевого механизма и подвески вашего мотовездехода (А-образный рычаг). • В комплект поставки входят два изделия.	715002444 (кроме моделей X m и XT Cab)	715002444 (кроме моделей XT Cab)
2	ПЕРЕДНЯЯ ЗАЩИТНАЯ ПЛАСТИНА • Защищает переднюю часть днища мотовездехода при движении по пересеченной местности. • Стильная передняя часть вашего мотовездехода.	715002447	715002447
3	ЦЕНТРАЛЬНАЯ ЗАЩИТНАЯ ПЛАСТИНА • В комплект центральной защитной пластины входят центральная и боковая защитные пластины. • Сверхпрочная защита днища вашего мотовездехода. • Облегчает езду по пересеченной местности. • Необходимо использовать с комплектом пластин для защиты днища (715002446). • Только для моделей MAX.	-	715003467
4	КОМПЛЕКТ ПЛАСТИН ДЛЯ ЗАЩИТЫ ДНИЩА • Сверхпрочная защита днища вашего мотовездехода. • Облегчает езду по пересеченной местности. • В комплект входят боковые и задние защитные пластины.	715002446	715002446
5	ЗАЩИТА ДЛЯ А-ОБРАЗНЫХ РЫЧАГОВ ЗАДНЕЙ ПОДВЕСКИ • Дополнительная защита днища в области подвески вашего мотовездехода (А-образный рычаг). • В комплект поставки входят два изделия.	715002445 (кроме моделей X m и XT Cab)	715002445 (кроме моделей XT Cab)



**НИКОГДА ЕЩЕ ЗАЩИТА НЕ ВЫГЛЯДЕЛА
СТОЛЬ ПРИВЛЕКАТЕЛЬНО:
ДОПОЛНЕНИЯ ХТРЕМЕ ВЫПОЛНЕНЫ
ИЗ ВЫСОКОПРОЧНОЙ СТАЛИ
СО СТОЙКИМ ПОКРЫТИЕМ**

ПЕРЕДНИЙ БАМПЕР

- Конструкция изготовлена из особо прочных стальных труб диаметром 3,8 см.
- Обеспечивает усиленную защиту.
- Антикоррозийная обработка внутренних и внешних поверхностей и надежное порошковое покрытие.
- Совместим с комплектом осветительных приборов.
- Требуется для установки пластин переднего бампера Xtreme (715003005) и боковой защиты передней части кузова (715002833).

Traxter, Traxter MAX
715002418

ПЛАСТИНЫ ПЕРЕДНЕГО БАМПЕРА ХТРЕМЕ

- Изготовлены из высокопрочной толстостенной стали с резиновыми прокладками для улучшенной защиты.
- Антикоррозийная обработка внутренних и внешних поверхностей и надежное порошковое покрытие.
- Обеспечивает дополнительную защиту в передней части.
- Для установки требуется передний бампер (715002418).

Traxter, Traxter MAX
715003005

БОКОВАЯ ЗАЩИТА ПЕРЕДНЕЙ ЧАСТИ КОРПУСА

- Конструкция изготовлена из особо прочных стальных труб диаметром 3,2 см.
- Обеспечивает усиленную защиту передних углов.
- Антикоррозийная обработка внутренних и внешних поверхностей и надежное порошковое покрытие.
- Для установки требуется передний бампер (715002418).
- В комплект поставки входят два изделия.

Traxter, Traxter MAX
715002833





БОКОВАЯ ЗАЩИТА ПЕРЕДНЕЙ ЧАСТИ КОРПУСА

- Конструкция изготовлена из особо прочных стальных труб диаметром 3,2 см.
- Боковая защита передней части для работы на ферме, ранчо и в лесном хозяйстве.
- Обеспечивает полную защиту передней части кузова.
- Антикоррозийная обработка внутренних и внешних поверхностей и надежное порошковое покрытие.
- Для установки требуется передний бампер (715002418) с защитой передней части (715002833) и боковая защита от камней (715002569 или 715003040 для моделей MAX).
- В комплект поставки входят два изделия.

Traxxer, Traxxer MAX

715003450



БОКОВАЯ ЗАЩИТА ПЕРЕДНЕЙ ЧАСТИ КОРПУСА RANCHER

- Конструкция изготовлена из особо прочных стальных труб диаметром 3,2 см.
- Боковая защита передней части для работы на ферме, ранчо и в лесном хозяйстве.
- Обеспечивает полную защиту передней части кузова.
- Антикоррозийная обработка внутренних и внешних поверхностей и надежное порошковое покрытие.
- Для установки требуется бампер Rancher (715002834) и боковая защита от камней (715002569 или 715003040 для моделей MAX).
- В комплект поставки входят два изделия.

Traxxer, Traxxer MAX

715003617

БАМПЕР RANCHER

- Сверхмощный, массивный внешний вид.
- Защита передней части корпуса мотовездехода при выполнении работ на ферме, в лесничестве или скотоводческом хозяйстве.
- Низко расположенные пластины спереди позволяют эксплуатировать мотовездеход вблизи животных.

Traxxer, Traxxer MAX

715002834

- Защищает как мотовездеход, так и животных.
- Защита фар.
- Полная защита передней части.
- Антикоррозийная обработка внутренних и внешних поверхностей и надежное порошковое покрытие.
- Несовместим с гусеничной системой Apache™ 360 LT (715003064).
- Несовместим с комплектом усиленного

- снегоуборочного отвала Super-Duty (715003416), с гидравлической системой управления усиленным снегоуборочным отвалом (715002840) или без нее.
- Несовместим с откидной буксировочной штангой (715002521).
- Совместим с комплектом снегоуборочного отвала Alpine Flex (715003108).





ОБТЕКАЕМАЯ ЗАЩИТА И ПРОМЫШЛЕННЫЕ АКСЕССУАРЫ ДЛЯ ТРАХТЕР: ТЕПЕРЬ ПОЛЕЗНЫЕ ЭЛЕМЕНТЫ СТАНОВЯТСЯ СТИЛЬНЫМИ

НОВИНКА ПЕРЕДНИЙ БАМПЕР ХТ

- Конструкция изготовлена из особо прочных стальных труб диаметром 3,8 см.
- Обеспечивает защиту облегченного типа.
- Антикоррозийная обработка внутренних и внешних поверхностей и надежное порошковое покрытие.
- Совместим с комплектом осветительных приборов.
- Устанавливается по умолчанию на модели ХТ и ХТ Cab 2018 года и далее.
- Несовместим с пластинами переднего бампера Xtreme (715003005), боковой защитой передней части кузова (715002833) и передней стойкой LinQ (715004312).

Traxter, Traxter MAX

715004407

НОВИНКА ПЕРЕДНИЙ БАМПЕР Х MR

- Конструкция изготовлена из особо прочных стальных труб диаметром 3,8 см.
- Антикоррозийная обработка внутренних и внешних поверхностей и прочное покрытие.
- Обеспечивает дополнительную защиту передней части кузова.
- Встроенная опорная пластина лебедки, обеспечивающая возможность подъема лебедки для облегчения доступа при движении в грязи или для установки дополнительного освещения.
- Включает передний буксировочный крюк.
- По умолчанию устанавливается на модели Х mr.

Traxter, Traxter MAX

■ **715004405 · Черный**

■ **715004406 · Желтый (Sunburst)**

НОВИНКА ПЕРЕДНИЙ БАМПЕР ХТ-Р

- Конструкция изготовлена из особо прочных стальных труб диаметром 3,8 см.
- Антикоррозийная обработка внутренних и внешних поверхностей и прочное покрытие.
- Обеспечивает дополнительную защиту передней части кузова.
- Встроенная монтажная пластина для установки дополнительных осветительных приборов.
- Опорная пластина лебедки (705206371) необходима для подъема лебедки для облегчения доступа при движении в грязи (продается отдельно).
- В стандартном исполнении устанавливается на модели ХТ-Р.

Traxter, Traxter MAX

■ **715004408 · Фирменный красный Can-Am**



ВСТРОЕННЫЕ СТУПЕНЬКИ ДЛЯ ЛЕГКОГО ДОСТУПА К ГРУЗОВОМУ КОРБУ



ЗАДНИЙ БАМПЕР

- Прочная конструкция из стальных труб диаметром 3,8 см.
- Увеличивает степень защиты грузового отделения и задних нижних углов, не препятствуя открытию откидного борта.
- Встроенные ступеньки.
- Антикоррозийная обработка внутренних и внешних поверхностей и надежное порошковое покрытие.
- Требуется для установки защиты бортов мотовездехода (715003055).

Traxter, Traxter MAX
715002419



БОКОВАЯ ЗАЩИТА ЗАДНЕЙ ЧАСТИ КОРПУСА

- Конструкция изготовлена из особо прочных стальных труб диаметром 3,8 см.
- Надежная защита грузового короба.
- Антикоррозийная обработка внутренних и внешних поверхностей и надежное порошковое покрытие.
- Встроенный отражатель для защиты от кустов и низкорасположенных ветвей.
- Для установки требуется задний бампер (715002419).
- Совместима с подкрылками.
- В комплект поставки входят два изделия.

Traxter, Traxter MAX
715003055



СПОРТИВНЫЕ ПОДКРЫЛКИ

- Подкрылки подходящего размера для предотвращения вылетания грязи и посторонних предметов из-под колес мотовездехода.
- Прочная конструкция, полученная литьем под давлением.
- В комплект входят передние и задние подкрылки и весь необходимый крепеж.

Traxter, Traxter MAX
715003898



ПОДКРЫЛКИ

- Прочная конструкция, полученная литьем под давлением.
- Идеально защищают мотовездеход от грязи и мусора.
- В комплект входят передние и задние подкрылки и весь необходимый крепеж.
- Идеальное дополнение для гусеничного комплекта.

Traxter, Traxter MAX
715002424





ОБЕСПЕЧЬТЕ ДОРОЖНЫЙ ПРОСВЕТ И ДОПОЛНИТЕЛЬНУЮ ЗАЩИТУ С ПОМОЩЬЮ АЛЮМИНИЕВОЙ ЗАЩИТЫ ПОРОГОВ, ОКРАШЕННОЙ В КОНТРАСТНЫЙ ЦВЕТ

НОВИНКА АЛЮМИНИЕВАЯ ЗАЩИТА ПОРОГОВ X MR / XT-P

- Высокопрочная защита порогов из окрашенного алюминия размером 5 мм со встроенной ступенькой для доступа к грузовому коробу.
- Обеспечивает защиту бортов мотовездехода, а также защиту ходовой части при наезде на крупные препятствия.
- Плотная фиксация на кузове мотовездехода для обеспечения лучшего расстояния до препятствий.
- Несовместима с другими типами боковой защиты от камней.
- В комплект поставки входят два изделия.
- В стандартном исполнении устанавливается на моделях Traxter X mr и XT-P.

Traxter

- 715004409 - Черный
- 715004410 - Желтый (Sunburst)
- 715004411 - Красный Can-Am

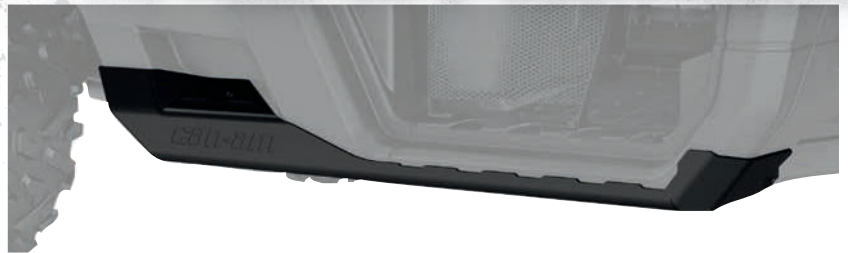

ЗАЩИТА ПОРОГОВ

- Обеспечивает защиту бортов мотовездехода, а также защиту ходовой части при наезде на крупные препятствия.
- Конструкция изготовлена из особо прочных стальных труб диаметром 3,8 см.
- Антикоррозийная обработка внутренних и внешних поверхностей и надежное порошковое покрытие.
- Встроенная ступенька для легкого доступа к грузовому коробу.
- В комплект поставки входят два изделия.

Traxter

- 715002569 - Черный

Traxter MAX

- 715003040 - Черный



БРЫЗГОВИКИ

- Предотвращают попадание мусора и грязи в багажное отделение и защищают прицеп или транспортные средства, которые находятся позади вас.
- Добавляют эстетическую привлекательность вашему мотовездеходу.
- Изготовлены из резины на основе этилен-пропиленового каучука.
- Для установки требуется задний бампер (715002419).
- В комплект поставки входят два изделия.

Traxter, Traxter MAX

715003041





FOR *can-am*

**ПРОЧНОСТЬ
И НАДЕЖНОСТЬ —
ВСТРОЕННОЕ
ДОПОЛНИТЕЛЬНОЕ
ОБОРУДОВАНИЕ S3,
ОБЕСПЕЧИВАЮЩЕЕ
ПОЛНУЮ ЗАЩИТУ ВАШЕГО
МОТОВЕЗДЕХОДА**



ПЕРЕДНИЙ БАМПЕР ДЛЯ УСТАНОВКИ ЛЕБЕДКИ S3

- Конструкция из стальных труб диаметром 3,8 см со стойким порошковым покрытием.
- Специально разработан для любителей езды по грязи.
- Встроенные монтажные пластины подходят для любых лебедок.
- Позволяет установить лебедку на большей высоте, чтобы избежать ее погружения в грязь.
- Дополнительная защита кузова.
- Несовместим с передней стойкой LinQ, комплектом для установки съемной лебедки, усиленным снегоборочным отвалом Super-Duty и роликом отвала.
- С логотипом S3 for Can-Am.

Traxter, Traxter MAX

■ 715003779 · Черный

■ 715005092 · Желтый (Sunburst)





ЗАДНИЙ БАМПЕР ДЛЯ УСТАНОВКИ ЛЕБЕДКИ S3

- Конструкция из стальных труб диаметром 3,8 см со стойким порошковым покрытием.
- Специально разработан для любителей езды по грязи.
- Встроенные монтажные пластины для лебедок и точек закрепления буксирного оборудования.
- Дополнительная защита кузова.
- Несовместим с гусеничной системой Apache 360 LT и монтажным комплектом для съемной лебедки.
- Совместим с лебедками Traxter (требуется комплект проводов для установки задней лебедки (715004233)).
- С логотипом S3 for Can-Am.

Traxter, Traxter MAX

- 715003782 • Черный
- 715005123 • Желтый (Sunburst)



ПОРОГИ S3

- Конструкция из стальных труб диаметром 3,8 см со стойким порошковым покрытием.
- Специально разработаны для любителей езды по грязи.
- Защищают нижние части мотовездехода, не влияя на дорожный просвет.
- Встроенная ступенька облегчает вход.
- Несовместимы с боковой защитой передней части корпуса, боковой защитой передней части корпуса Rancher и гусеничной системой Apache 360 LT.
- С логотипом S3 for Can-Am.

Traxter

- 715003783 • Черный
- 715005094 • Желтый (Sunburst)

Traxter MAX

- 715004349 • Черный
- 715005124 • Желтый (Sunburst)





**БРУТАЛЬНЫЕ,
ПРОЧНЫЕ, ПРИМЕНИМЫ
ДЛЯ ЛЮБОЙ ДОРОГИ
И ИМЕЮТ КОНСТРУКЦИЮ,
КОТОРАЯ ИДЕАЛЬНО
ПОДХОДИТ ДЛЯ ВАШЕГО
ПЕРЕДНЕГО БАМПЕРА
DRAGONFIRE TRAXTER**



ПЕРЕДНИЙ БАМПЕР DRAGONFIRE

- Конструкция из стальных труб диаметром 3,8 см со стойким порошковым покрытием.
- Обеспечивает дополнительную переднюю защиту.
- Брутальный внешний вид и идеальные контуры, чтобы соответствовать стилю мотовездехода.
- Встроенные монтажные пластины для двухрядной светодиодной балки 25 см (60 Вт) и круглых светодиодных фар размером 10 см (2x25 Вт).
- Несовместимы с установочным комплектом для съемной лебедки, буксировочным крюком, приподнятым передним сцепным устройством, передним и задним прицепным устройством, передней стойкой LinQ, удлинителем толкающей рамы отвала Super-Duty, роликом отвала и двухрядной светодиодной фарой размером 38 см (90 Вт).
- С логотипом DragonFire for Can-Am.

Traxter, Traxter MAX

- 715003926 · Черный
- 715004168 · Зеленый (Squadron)



ВНЕШНИЙ ПЕРЕДНИЙ КАРКАС БЕЗОПАСНОСТИ DRAGONFIRE

- Конструкция из стальных труб диаметром 3,8 см со стойким порошковым покрытием.
- Полная передняя и боковая угловая защита кузова и фар.
- Брутальный внешний вид и идеальные контуры, чтобы соответствовать стилю мотовездехода.
- Точка крепления позволяет установить круглый светильник на основание каркаса безопасности.
- Для установки необходимо наличие бампера DragonFire.
- В комплект поставки входят два изделия.
- С логотипом DragonFire for Can-Am.

Traxter, Traxter MAX

- 715003928 · Черный
- 715004170 · Зеленый (Squadron)





ВНЕШНИЙ ЗАДНИЙ КАРКАС БЕЗОПАСНОСТИ DRAGONFIRE

- Конструкция из стальных труб диаметром 3,2 см со стойким порошковым покрытием.
- Полная защита боковой стенки грузовой платформы.
- Брутальный внешний вид и идеальные контуры, чтобы соответствовать стилю мотовездехода.
- В комплект поставки входят два изделия.
- Дополняет задний бампер DragonFire для полной защиты задней части мотовездехода.
- С логотипом DragonFire for Can-Am.

Traxter, Traxter MAX

- 715003929 · Черный
- 715004171 · Зеленый (Squadron)



ДЕРЖАТЕЛЬ ЗАПАСНОГО КОЛЕСА DRAGONFIRE

- Конструкция из стальных труб диаметром 3,8 см со стойким порошковым покрытием.
- Удобное для установки крепление держателя запасного колеса на грузовой платформе (колесо не входит в комплект).
- Требуется ролик грузовой платформы DragonFire.
- С логотипом DragonFire for Can-Am.

Traxter (кроме модели Mossy Oak Hunting Edition), Traxter MAX

- 715003931 · Черный
- 715004173 · Зеленый (Squadron)



БОКОВЫЕ НАПРАВЛЯЮЩИЕ DRAGONFIRE

- Конструкция из стальных труб диаметром 3,2 см со стойким порошковым покрытием.
- Защищают нижнюю боковую часть мотовездехода, не влияя на дорожный просвет.
- Брутальный внешний вид и идеальные контуры, чтобы соответствовать стилю мотовездехода.
- Стальная пластина с прорезями обеспечивает дополнительный захват и облегчает доступ в мотовездеход.
- Обеспечивают полную боковую защиту в сочетании с передним и задним внешними каркасами безопасности DragonFire.
- В комплект поставки входят два изделия.
- С логотипом DragonFire for Can-Am.

Traxter 2018 года и старше

- 715003930 · Черный
- 715004172 · Зеленый (Squadron)

Traxter MAX 2018 года и старше

- 715004347 · Черный
- 715004348 · Зеленый (Squadron)



ЗАДНИЙ БАМПЕР DRAGONFIRE

- Конструкция из стальных труб диаметром 3,8 см со стойким порошковым покрытием.
- Брутальный внешний вид и идеальные контуры, чтобы соответствовать стилю мотовездехода.
- Встроенная подножка обеспечивает простой доступ к содержимому грузового отделения даже при поднятом заднем борте.
- Несовместим с брызговиками.
- С логотипом DragonFire for Can-Am.

Traxter, Traxter MAX

- 715003927 · Черный
- 715004169 · Зеленый (Squadron)





ОСНОВАТЕЛЬНЫЙ ВНЕШНИЙ
ВИД И ИДЕАЛЬНАЯ
КОНФИГУРАЦИЯ, ЧТОБЫ
СООТВЕТСТВОВАТЬ СТИЛЮ
МОТОВЕЗДЕХОДА

ЗАДНИЙ БАМПЕР DRAGONFIRE
СО ВСТРОЕННОЙ СТУПЕНЬКОЙ,
КОТОРАЯ ОБЕСПЕЧИВАЕТ ЛЕГКИЙ
ДОСТУП К ГРУЗОВОЙ ПЛАТФОРМЕ,
ДАЖЕ ПРИ ПОДНЯТОМ ЗАДНЕМ БОРТЕ



КАРКАС ГРУЗОВОЙ ПЛАТФОРМЫ DRAGONFIRE

- Конструкция из стальных труб диаметром 4,4 см со стойким порошковым покрытием.
- Брутальный внешний вид и идеальные контуры, чтобы соответствовать стилю мотовездехода.
- Требуется для установки крепления для запасного колеса DragonFire.
- Не использовать в качестве основы для монтажа осветительных приборов.
- Несовместим с подсветкой задней грузовой платформы.
- С логотипом DragonFire for Can-Am.

Traxter, Traxter MAX

■ 715003925 · Черный

■ 715004167 · Зеленый (Squadron)





НОВИНКА БАГАЖНАЯ ПЛОЩАДКА НА КРЫШУ ADVENTURE

- Идеальное решение для размещения любого груза, которое может понадобиться вам в путешествии по бездорожью.
- Конструкция из особо прочных стальных труб диаметром 3,8 см.
- Модульные опорные пластины LinQ позволяют устанавливать большую часть дополнительного оборудования LinQ для закрепления грузов (кроме холодильника LinQ емкостью 16 л).
- Встроенные точки крепления осветительных приборов могут вмещать до 8 светодиодных навесных светильников (6 спереди и 2 сзади) или 39-дюймовую светодиодную фару (спереди).
- Конструкция оснащена точками для крепления запасного колеса.
- Стропы для крепления запасного колеса продаются отдельно.
- Добавьте грузовую или эластичную сетку для грузовой платформы, чтобы закрепить и удержать ваш груз в стойке.
- Несовместим с тентом бимини.

Traxter

- Грузоподъемность до 18 кг.
- 715003870

Traxter MAX

- Грузоподъемность до 34 кг.
- 715004391



ЗАЩИТА ЗАДНЕЙ ЧАСТИ КАБИНЫ DELUXE

- Защищает кабину от повреждения перевозимым грузом.
- При совместном использовании с удлинителями бортов (715002421) увеличивает объем грузового отделения.
- Требуется для установки удлинителя бортов грузовой платформы (715002421).
- Совместимость с грузовой балкой (715003391) и грузовой балкой для Stronghold (715004089).

Traxter, Traxter MAX

715002423



ЗАЩИТА ЗАДНЕЙ ЧАСТИ КАБИНЫ

- Полный охват заднего каркаса безопасности обеспечивает усиленную стальную линию защиты между вашей головой или компонентами кабины и грузом в грузовой платформе.
- Открытая конструкция стойки гарантирует четкий обзор сзади.
- Совместимость с грузовой балкой (715003391) и грузовой балкой для Stronghold (715004089).
- Несовместим с удлинителем стенок грузовой платформы.

Traxter, Traxter MAX

715003873





СМОТРИ ВИДЕО
CAN-AMOFFROAD.COM

УДЛИНИТЕЛЬ СТенок ГРУЗОВОЙ ПЛАТФОРМЫ

- Увеличивает грузоподъемность короба.
- Модульная конструкция для быстрой и простой установки без использования инструментов.
- Легкосъемную заднюю дверь можно открыть и закрепить защелкой.
- Переменная полная или половинная высота.
- Складные верхние панели снимаются за считанные секунды.
- Требуется защита задней части кабины Deluxe (715002423).

Traxter, Traxter MAX
715002421



УДЛИНИТЕЛЬ ЗАДНЕГО БОРТА/РАЗДЕЛИТЕЛЬ LinQ

- Увеличивает грузоподъемность заднего короба при открытой двери багажного отделения.
- Барьер из стальных труб устанавливается на верхней части стенок платформы с помощью простой системы LinQ без инструментов.
- Может быть установлен в качестве разделителя груза в разных местах вдоль стенки платформы, предотвращая

- падение крупных предметов сзади.
- Обеспечивает аккуратное хранение и дополнительную защиту кабины, поскольку его можно установить на переднюю стенку платформы в перевернутом положении в виде министойки для защиты задней части кабины.
- Антикоррозийная обработка внутренних и внешних поверхностей и надежное порошковое покрытие.

Traxter, Traxter MAX
715002464



ВЕРХНИЕ ПАНЕЛИ МГНОВЕННО СКЛАДЫВАЮТСЯ.

РАЗДЕЛИТЕЛЬ ГРУЗА



ЗАЩИТА ЗАДНЕЙ ЧАСТИ КАБИНЫ





ТЕНТ ГРУЗОВОЙ ПЛАТФОРМЫ

- Обеспечивает надежное укрывание всех предметов в вашем грузовом коробе.
- Предотвращает попадание брызг в грузовую платформу.
- Сворачивается вперед.
- Легко снимается, обеспечивая быстрый доступ к содержимому грузового отсека.
- Несовместим с дополнительным оборудованием, которое превышает высоту короба.

Traxter (кроме модели Mossy Oak Hunting Edition), Traxter MAX

■ 715003017 • Черный

Country Camo

■ 715003048 • Камуфляжная расцветка (Mossy Oak Break-Up

LinQ
SYSTEM™

ДЕРЖАТЕЛЬ КОЛЕСА LinQ

- Держатель запасного колеса в грузовом коробе.
- Прочная стальная конструкция.
- Антикоррозийная обработка внутренних и внешних поверхностей и надежное порошковое покрытие.
- Устанавливается на верхней части стенок платформы с помощью простой системы LinQ без инструментов.
- Совместим с удлинителем стенок грузовой платформы.
- Для крепления шины используется стандартная схема колесных болтов BRP (гайки входят в комплект).
- Может использоваться для колес BRP диаметром до 28 дюймов (колесо в комплект поставки не входит).
- Быстрая установка в нескольких положениях благодаря системе LinQ.

Traxter (кроме модели Mossy Oak Hunting Edition), Traxter MAX

715003448



**БЫСТРАЯ И ПРОСТАЯ
УСТАНОВКА
В НЕСКОЛЬКИХ ТОЧКАХ
БЕЗ ИНСТРУМЕНТОВ,
С ПОМОЩЬЮ LinQ**

LinQ
SYSTEM™

ПЕРЕХОДНИК LinQ

- Позволяет установить держатель инструмента LinQ (715003059) на удлинитель бортов грузовой платформы (715002421) или на защиту задней части кабины Deluxe (715002423).
- В комплект поставки входят 4 изделия.

Traxter, Traxter MAX

715003058

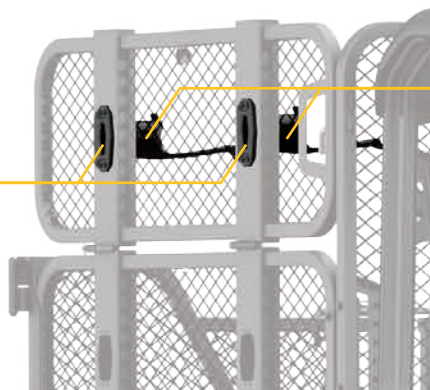

LinQ
SYSTEM™

ДЕРЖАТЕЛЬ ИНСТРУМЕНТА LinQ

- Многофункциональный держатель инструмента.
- Удобный поворотный держатель позволяет закреплять инструменты под любым углом.
- Подходит для установки на стенки грузовой платформы, защиту задней части кабины Deluxe (715002423) и удлинитель бортов грузовой платформы (715002421).
- При монтаже на защиту задней части кабины Deluxe (715002423) или удлинитель бортов грузовой платформы (715002421) для установки требуется переходник LinQ Adaptor (715003058).
- В комплект поставки входят два изделия.

Traxter, Traxter MAX

715003059



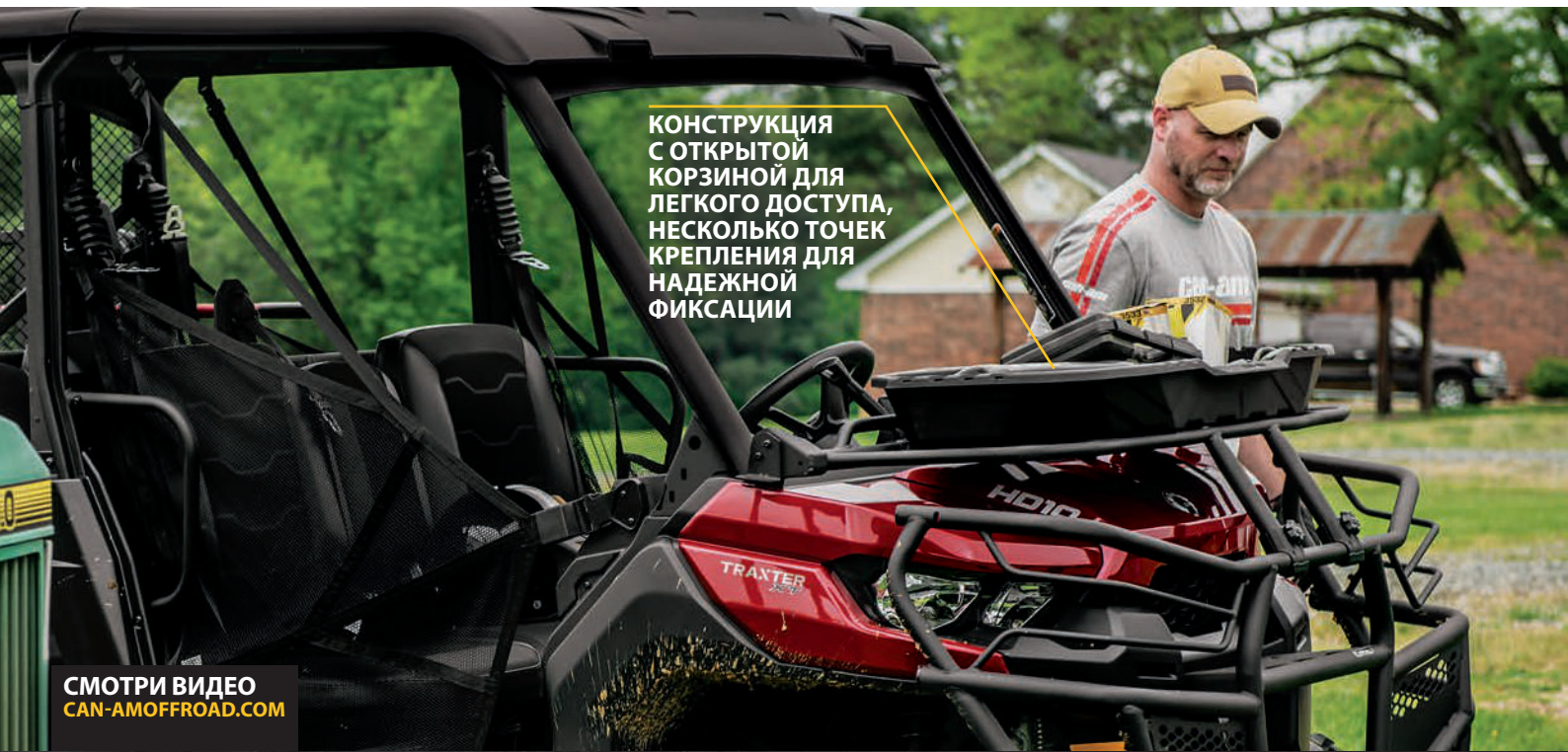

КОНСТРУКЦИЯ
С ОТКРЫТОЙ
КОРЗИНОЙ ДЛЯ
ЛЕГКОГО ДОСТУПА,
НЕСКОЛЬКО ТОЧЕК
КРЕПЛЕНИЯ ДЛЯ
НАДЕЖНОЙ
ФИКСАЦИИ

СМОТРИ ВИДЕО
CAN-AMOFFROAD.COM



НИЗКАЯ БАГАЖНАЯ КОРЗИНА LinQ

- Низкая открытая корзина увеличивает пространство для перевозки груза.
- Обеспечивает невероятно удобный доступ к инструментам, веревкам, аксессуарам для лебедки и снегооборочного отвала.
- Множество точек для закрепления строп.
- Стойкая к ударным нагрузкам литая под давлением конструкция из полипропилена.
- Для установки требуется багажная площадка с креплениями LinQ (715004281) или передний багажник LinQ (715004312).

Traxter, Traxter MAX

715003027



ПЕРЕДНИЙ БАГАЖНИК LinQ

- Прочный передний багажник устанавливается сверху капота мотовездехода и обеспечивает дополнительное место для перевозки груза.
- Конструкция из особо прочных стальных труб диаметром 3 см.
- Антикоррозийная обработка внутренних и внешних поверхностей и надежное порошковое покрытие.
- Откидываемая конструкция обеспечивает легкий доступ к узлам для обслуживания.
- Позволяет устанавливать дополнительное оборудование LinQ (особенно для использования с низкопрофильной корзиной LinQ (715003027)).
- В комплект поставки входит LinQ Base.
- Множество точек для закрепления строп.
- Для установки требуется бампер Rancher (715002834) или передний бампер (715002418).
- Отличное место для хранения инструментов во время работы в поле.

Traxter, Traxter MAX

715004312



УСИЛЕННАЯ БАГАЖНАЯ КОРЗИНА LinQ

- Изготовлена из высокопрочной низколегированной стали.
- Оснащена креплениями LinQ для быстрой установки и снятия.
- Можно устанавливать на передний багажник LinQ (715004312) и багажную площадку LinQ (715004281).

Traxter, Traxter MAX

715001215





**ДОПОЛНИТЕЛЬНАЯ
ГИБКОСТЬ В РАЗМЕЩЕНИИ
ГРУЗА БЛАГОДАРЯ
ОСВОБОЖДЕНИЮ
ПРОСТРАНСТВА
И ВОЗМОЖНОСТИ
ШТАБЕЛИРОВАНИЯ ГРУЗОВ**

LinQ
SYSTEM™

БАГАЖНАЯ ПЛОЩАДКА LinQ

- Прочная, надежная стальная стойка.
- Быстрая, не требующая инструментов установка благодаря системе LinQ.
- Позволяет устанавливать дополнительное оборудование LinQ.
- Одновременно можно установить 2 стойки.
- Обеспечивает многоуровневое хранение на грузовой платформе (вмещает корзину на 19 л).
- Надежно удерживает перевозимый груз.
- Множество точек для закрепления строп.
- В комплект поставки входит LinQ Base.
- Обеспечивает дополнительное полезное пространство в грузовом коробе.
- Расширяет возможности грузового короба мотовездехода.

Traxter, Traxter MAX

715004281



СЪЕМНЫЙ БАГАЖНЫЙ ОТСЕК

- Удобный съемный ящик для инструментов, размещаемый на торпедо. Позволяет вам брать с собой все необходимое, куда бы вы ни направлялись.
- Объем: 6,3 л. Легко фиксируется на торпедо.
- Водонепроницаемая конструкция обеспечивает защиту содержимого от попадания воды.
- Входит в стандартное оснащение всех моделей, кроме моделей Base.

Traxter, Traxter MAX

715004344



БАГАЖНЫЙ ОТСЕК ПОД СИДЕНЬЕМ ВОДИТЕЛЯ

- Удобный багажный контейнер объемом 15 л, выполненный из полипропилена методом литья под давлением. Размещается под пассажирской секцией сиденья.
- Открывается спереди для быстрого и легкого доступа.
- Идеально подходит для хранения погодостойких предметов, таких как веревки, буксирные ремни и дополнительное оборудование для лебедок, которые могут понадобиться в любой момент.

Traxter, Traxter MAX

715003399



СЪЕМНЫЙ БАГАЖНЫЙ ОТСЕК — ПАССАЖИР

- Удобный отсек из литого полипропилена для хранения под пассажирским сиденьем. Емкость для хранения 14 л.
- Корзину можно устанавливать и снимать с помощью защелки. Поставляется со встроенной ручкой.
- Водонепроницаемый.

Traxter, Traxter MAX

715003314



БАГАЖНЫЙ ОТСЕК ПОД ЦЕНТРАЛЬНЫМ СИДЕНЬЕМ

- Багажный отсек емкостью 8 л, отлитый из полипропилена.
- Водонепроницаемая конструкция сохраняет лед и напитки в холодном состоянии.
- Отсек можно легко слить и вымыть, сняв его с помощью встроенной ручки.
- Доступен при подъеме центральной секции сиденья.

Traxter, Traxter MAX

715003446



НАПРАВЛЯЮЩИЕ ГРУЗОВОЙ ПЛАТФОРМЫ

- Обеспечивают точки крепления груза на грузовой платформе. Улучшают внешний вид мотовездехода.
- Дополнительная защита грузового короба.
- Антикоррозийная обработка внутренних и внешних поверхностей и надежное порошковое покрытие.
- Конструкция из особо прочных стальных труб диаметром 2,5 см.
- Дополнительная высота боковой стенки платформы и использование в качестве точки крепления веревок, ремней или строп.
- Несовместимы с удлинителем бортов грузовой платформы (715002421).
- В комплект поставки входят два изделия.

Traxter, Traxter MAX

715003444



СЕТКИ ДЛЯ БАГАЖНОГО ОТСЕКА НА ПАНЕЛИ ПРИБОРОВ

- Предотвращают выпадение перевозимого груза из багажных отделений на торпедо.
- Несовместимы с системой обогрева и вентиляции (715004916).
- В комплект поставки входят два изделия.

Traxter, Traxter MAX (кроме моделей XT Cab)

715003129



СЕТКИ ДЛЯ БАГАЖНЫХ ОТДЕЛЕНИЙ НА ТОРПЕДО (ПРИ НАЛИЧИИ СИСТЕМЫ ОБОГРЕВА И ВЕНТИЛЯЦИИ)

- Предотвращают выпадение перевозимого груза из багажных отделений на торпедо.
- Устанавливаются при наличии системы обогрева и вентиляции (715004916).

Traxter, Traxter MAX

715003544



СЕТКА ДЛЯ ГРУЗОВОЙ ПЛАТФОРМЫ

- Прочная сетка, закрепляемая на дне грузовой платформы. Обеспечивает надежную фиксацию и компактное размещение перевозимого груза.
- Надежно удерживает предметы на полу грузовой платформы.

Traxter, Traxter MAX

715003445



ОТСЕК ДЛЯ ХРАНЕНИЯ В СПИНКЕ СИДЕНЬЯ

- Быстросъемная сетчатая сумка.
- Изготовлена из стойкого к выцветанию полиэстера.
- В комплект поставки входят два изделия.

Traxter MAX

715003019



НИЖНЕЕ БАГАЖНОЕ ОТДЕЛЕНИЕ НА ТОРПЕДО (ПРИ НАЛИЧИИ СИСТЕМЫ ОБОГРЕВА И ВЕНТИЛЯЦИИ)

- Является заменой нижнего багажного отделения торпедо, устанавливаемого по умолчанию. Позволяет перевозить мелкие предметы для удобства водителя и пассажира.
- Используется при наличии системы обогрева и вентиляции (715004916).
- Для предотвращения выпадения перевозимого груза используйте соответствующую сетку (715003544).

Traxter, Traxter MAX

715003441





ЯЩИК ДЛЯ ИНСТРУМЕНТА НА ПЛАТФОРМЕ

- Большой многофункциональный погодостойкий ящик для инструментов емкостью 150 л, предназначенный для грузовых платформ.
- Невероятно прочная и износостойкая конструкция, изготовленная методом центробежной формовки.
- Оснащен держателями стаканов и желобом для перевозки труб или прорезью 2 x 4.
- Размеры позволяют установить на грузовую платформу 2 ящика (болтовое крепление)
- Отверстия с обеих сторон. Запираемые крышки. Эластичные фиксаторы.

Traxter, Traxter MAX
715003028

**МНОГОФУНКЦИОНАЛЬНЫЙ
ЯЩИК ДЛЯ ИНСТРУМЕНТА
НА ГРУЗОВОЙ ПЛАТФОРМЕ:
ВЫДЕРЖИВАЕТ СИЛЬНЫЕ
УДАРЫ И СУРОВЫЕ
ПОГОДНЫЕ УСЛОВИЯ**



БАГАЖНАЯ СУМКА

- Прочная багажная сумка с дождевиком, обеспечивающим защиту от погодных явлений.

Traxter, Traxter MAX
280000539



**ДОЖДЕВИК
ОБЕСПЕЧИВАЕТ
ДОПОЛНИТЕЛЬНУЮ
ЗАЩИТУ**



БАГАЖНЫЙ МЕШОК 10 Л

- Погодозащищенный мешок со сворачивающимся верхом надежно защитит перевозимый груз.

Traxter, Traxter MAX
269502121



МЕСТО ДЛЯ ДВИЖЕНИЯ. ОСНАЩЕНИЕ ВАШЕГО ТРАХТЕР ДОПОЛНИТЕЛЬНЫМ МЕСТОМ ДЛЯ БАГАЖА СДЕЛАЕТ ПОГРУЗКУ ПРОЩЕ, А ПУТЕШЕСТВИЕ ИНТЕРЕСНЕЕ



НОВИНКА ХОЛОДИЛЬНИК LinQ 16 Л

- Все преимущества продукции LinQ — просто, быстро, безопасно.
- Защищенный от погодных условий холодильник LinQ на 16 л.
- Невероятно прочная и износостойкая конструкция, изготовленная методом центробежной формовки.
- Высококачественная термоизоляция из пеноматериала обеспечивает оптимальную сохранность льда внутри короба.
- Использует систему креплений LinQ (патенты США 8777531 и 8875830).
- Быстрое снятие/установка без использования инструмента.
- Для установки требуется комплект багажной площадки LinQ (860201806).
- Для установки требуется багажная площадка LinQ (715004281) или багажная площадка на крышу Adventure.

Traxter, Traxter MAX
295100698



НОВИНКА БАГАЖНЫЙ МЕШОК SR LinQ НА 21 Л

- Все преимущества продукции LinQ — просто, быстро, безопасно.
- Полуэластичный расширяемый мешок.
- Емкость 21 л.
- Использует систему креплений LinQ (патенты США 8777531 и 8875830).
- Быстрое снятие/установка без использования инструмента.
- Включает комплект багажной площадки LinQ (860201806).
- Для установки требуется багажная площадка LinQ (715004281) или багажная площадка на крышу Adventure.

Traxter, Traxter MAX
860201740



КОМПЛЕКТ БАГАЖНОЙ ПЛОЩАДКИ LinQ

- Уникальная монтажная застежка, используемая на любом дополнительном оборудовании системы LinQ.
- В комплект входит: 2 грузовых основания LinQ и крепеж.

Traxter, Traxter MAX
860201806



ЗАПАСНЫЕ ЧАСТИ LinQ

(без иллюстрации)

- Уникальная монтажная застежка, используемая на любом дополнительном оборудовании системы LinQ.
- Для установки и снятия не требуются инструменты.
- В комплект поставки входят два изделия.

Traxter, Traxter MAX
715001707



СМОТРИ ВИДЕО
CAN-AMOFFROAD.COM

LinQ
SYSTEM™

ГРУЗОВОЙ КОРОБ LinQ (45 л)

- Надежно удерживает груз при транспортировке.
- Оснащен креплениями LinQ для быстрой установки и снятия.
- Требуется багажная площадка с креплениями LinQ (715004281).

Traxter, Traxter MAX

715003879



LinQ
SYSTEM™

ГРУЗОВОЙ КОРОБ LinQ НА 43 Л С АУДИОСИСТЕМОЙ

- Недорогой способ взять с собой в следующую поездку не только необходимый груз, но и любимые мелодии. Поскольку установка осуществляется на грузовую платформу, не уменьшается объем внутреннего пространства кабины. Громкость звучания позволяет слушать музыку при движении со средней скоростью.
- Быстросъемный. Обеспечивает безопасную перевозку груза.
- В крышку встроен приемник с поддержкой Bluetooth и динамики размером 16,5 см.
- Для защиты аккумулятора служит функция автоматического выключения системы после 10 минут бездействия.
- Панель управления с подсветкой превосходно подходит для ночных поездок.
- Водостойкое исполнение динамиков.
- Требуется багажная площадка с креплениями LinQ (715004281).

РЕКОМЕНДУЕМ



**ГРУЗОВОЙ КОРОБ? АУДИОСИСТЕМА?
ЭТО УНИВЕРСАЛЬНОСТЬ СИСТЕМЫ
LinQ, УМНОЖЕННАЯ НА ПЕРЕДОВОЙ
ОПЫТ МАРКИ CAN-AM!**

Traxter, Traxter MAX

715003018

ПЛАСТИКОВАЯ БАГАЖНАЯ СУМКА

- 3-секционная сумка.
- Обеспечивает перевозку экипировки в погодозащищенных условиях.
- Пластиковая багажная сумка объемом 45 л спроектирована с учетом конструкции задней стойки мотовездехода для максимального увеличения объема.

Traxter, Traxter MAX

■ 715003759 - Черный

■ 715001935 - Камуфляжная расцветка (Mossy Oak Break-Up Country Camo)



Мотовездеход Can-Am Outlander.



Мотовездеход Can-Am Outlander.

**ПРОЧНЫЕ
И НАДЕЖНЫЕ
ОРУЖЕЙНЫЕ
КОФРЫ KOLPIN
ПОЗВОЛЯЮТ
ХРАНИТЬ ВАШЕ
ОГНЕСТРЕЛЬНОЕ
ОРУЖИЕ
В ДОСТУПНОМ
МЕСТЕ,
В БЕЗОПАСНОМ И
СУХОМ СОСТОЯНИИ**



РУЖЕЙНЫЙ КОФР GUN BOOT IMPACT KOLPIN

- Компактная конструкция, выполненная в фирменном стиле Kolpin Stronghold, обеспечивает надежное хранение винтовок и дробовиков длиной до 132 см, в том числе оснащенных оптическим прицелом.
- Подложка из съемной ударопоглощающей пены Impact.
- Возможность открывания крышки одной рукой для быстрого доступа, встроенный строп для закрывания.
- Для использования с кронштейном Kolpin Stronghold с автоматической фиксацией.

Traxter, Traxter MAX

705011442



**ЖЕСТКИЙ КОФР ДЛЯ ОРУЖИЯ,
САМЫЙ ПОПУЛЯРНЫЙ В МИРЕ
С 1973 ГОДА**

ГРУЗОВАЯ БАЛКА ДЛЯ STRONGHOLD

- Предназначена для автоматической фиксации Kolpin Stronghold.
- Может вмещать до двух ружейных кофров Stronghold (требуется два крепления-защелки).
- Требуется защита задней части кабины Deluxe (715002423) или переходник для грузовой балки (715003392).
- В стандартном исполнении устанавливается на модель Traxter Mossy Oak Hunting Edition.

Traxter, Traxter MAX

715004089



КРОНШТЕЙН KOLPIN STRONGHOLD С АВТОМАТИЧЕСКОЙ ФИКСАЦИЕЙ

- Конструкция с автоматической фиксацией обеспечивает быстрое и надежное крепление ружейного кофра на мотовездеходе.
- Кронштейн выполнен из прочного, стойкого к ударным нагрузкам и усиленного полиамида и оцинкованной стали.
- Для использования с ружейным кофром Stronghold (705011442).
- Требуется грузовая балка для Stronghold (715004089).
- В стандартном исполнении устанавливается на модель Traxter Mossy Oak Hunting Edition.

Traxter (кроме моделей X mr), Traxter MAX

715003899

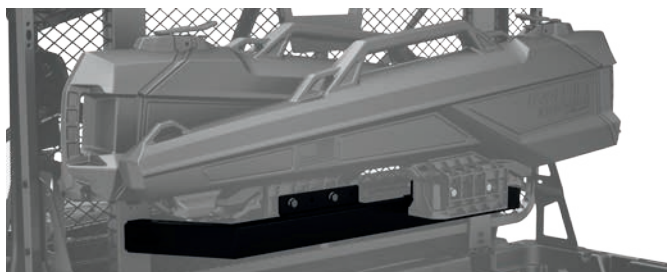

ДВОЙНАЯ РУЖЕЙНАЯ СУМКА

- Кожа изготовлен из прочного, стойкого к атмосферным воздействиям полиэстера для защиты оружия от пыли и других внешних элементов, а толстая внутренняя подкладка защищает оружие от ударов.
- Отлично входит в задний каркас, ружья легко доступны с обеих сторон автомобиля.
- Конструктивные особенности включают съемный центральный карман, который можно установить с обеих сторон сумки, и дополнительные передние карманы для хранения охотничьего снаряжения.
- Надежная, быстрая установка.
- Несовместима с задним ветрозащитным экраном, защитой заднего пространства кабины и грузовыми балками.

Traxter (кроме моделей XT Cab, X mr и Mossy Oak Hunting Edition), Traxter MAX (кроме модели XT Cab)

■ 715003133 • Черный

■ 715003134 • Mossy Oak Break-Up Country



**ПРОЧНОСТЬ
И ФУНКЦИОНАЛЬНОСТЬ:
ВЫСОКОПРОЧНЫЕ
РУЖЕЙНЫЕ СУМКИ
СОЗДАНЫ ДЛЯ ЗАЩИТЫ**

ГРУЗОВАЯ БАЛКА

- Закрепляемая система для установки различного дополнительного оборудования на мотовездеход SSV.
- Универсальное крепление для большого количества аксессуаров Kolpin: например, держателей, ружейного кофра Gun Boot 6.0, кронштейна ружейного кофра и универсального держателя бензопилы.
- Балка изготовлена штампованием из высокопрочного, черного

анодированием алюминия толщиной 4,5 мм.

- Устанавливается на каркас безопасности.
- В комплект поставки входит один универсальный кронштейн Kolpin (715001422).
- Требуется защита задней части кабины Deluxe (715002423), защита задней части кабины (715003873) или переходник для грузовой балки (715003392).

Traxter (кроме моделей X mr), Traxter MAX 715003391

**ПОСТАВЛЯЕТСЯ
С КРОНШТЕЙНОМ ДЛЯ
ГРУЗОВОЙ БАЛКИ KOLPIN**



КРОНШТЕЙН ГРУЗОВОЙ БАЛКИ KOLPIN

- Дополнительный кронштейн для монтажа дополнительного оборудования на грузовой балке.
- В комплект поставки входят C-образные зажимы и металлические монтажные кронштейны.

Traxter, Traxter MAX 715001422

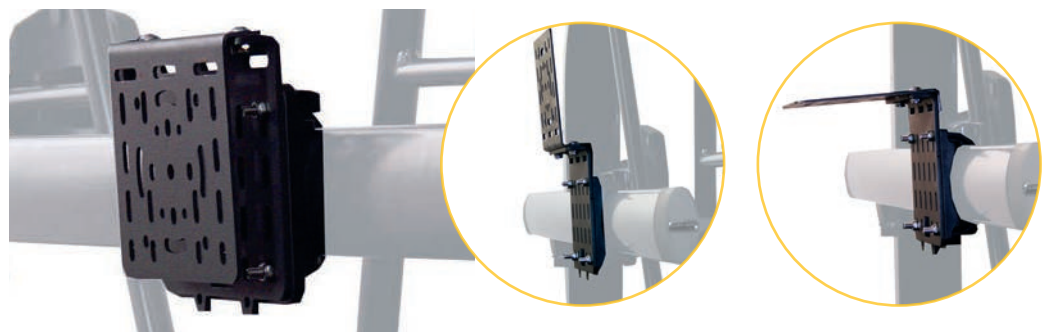



РУЖЕЙНЫЙ КОФР GUN BOOT 6.0 IMPACT KOLPIN

- Дополнительное пространство для оружия, оснащенного рукояткой пистолетного типа, и небольших сошек.
- Легко вмещает огнестрельное оружие до 1,3 м длиной.
- Располагает просторным пространством для размещения 60-мм оптических прицелов.
- Легкий доступ к оружию обеспечивается откидной конструкцией.
- Защелкивающаяся крышка с возможностью блокировки.
- Эргономичная ручка для переноски и формованные

- антабки для ремня.
- Позволяет размещать винтовки и ружья как с левым расположением затворного механизма, так и с правым.
- Для установки необходима грузовая балка и кронштейн для ружейного кофра Kolpin.
- В комплект поставки входит поглощающая ударные нагрузки съемная вставка из вспененного материала и нейлона, обеспечивающая непревзойденную защиту содержимого.
- Подходит для крепления дополнительного ружейного кофра при установке соответствующего кронштейна.

Traxter, Traxter MAX
715001419

ЗАПИРАЕМАЯ КРЫШКА С ЗАЩЕЛКОЙ



КРОНШТЕЙН РУЖЕЙНОГО КОФРА KOLPIN

- Позволяет разместить один ружейный кофр Gun Boot 6.0 Impact (715001419) производства Kolpin.
- Легкий и необыкновенно прочный кронштейн.
- Легкая регулировка, не требующая инструментов.
- Позволяет точно отрегулировать угол положения ружейного кофра.
- Для установки необходима грузовая балка.

Traxter, Traxter MAX
715001420



ДОПОЛНИТЕЛЬНЫЙ КРОНШТЕЙН РУЖЕЙНОГО КОФРА

(без иллюстрации)

Traxter, Traxter MAX
715001586



УНИВЕРСАЛЬНЫЙ ДЕРЖАТЕЛЬ БЕНЗОПИЛЫ KOLPIN

- Специально изготовлен для надежной и безопасной транспортировки бензопилы на мотовездеходе SSV.
- Прочный металлический кронштейн с черным порошковым покрытием предназначен для крепления любых моделей бензопил с длиной шины до 51 см.
- Резиновые накладки обеспечивают надежное крепление и амортизацию.
- Оснащен петлями для быстрого открытия.
- Удерживает бензопилу либо в вертикальном положении, либо под углом в 45° в любом направлении.
- Требуется грузовая балка.
- В комплект поставки входит защитный кожух.

Traxter, Traxter MAX
715001423



Показан мотовездеход Can-Am Commander.



ДЕРЖАТЕЛИ KOLPIN

- Прочные держатели с мягкими накладками обеспечивают надежное закрепление различных предметов диаметром от 2,5 до 10 см.
- Прочная конструкция для перевозки луков, удочек, граблей и прочих сельскохозяйственных и иных инструментов.
- Удобный доступ благодаря кнопке быстрого открывания.
- Надежная система, рассчитанная на самые тяжелые условия эксплуатации.
- Простая установка на трубчатые багажники, стойки багажников, ящики или бамперы.
- В комплект поставки входят два изделия.

Traxter (в стандартной комплектации для модели Mossy Oak Hunting Edition), Traxter MAX
715001421

КНОПКА БЫСТРОГО ОТКРЫВАНИЯ ОБЕСПЕЧИВАЕТ УДОБНЫЙ ДОСТУП К ЭКИПИРОВКЕ



КРОНШТЕЙН ТОПЛИВНОЙ КАНИСТРЫ KOLPIN

- Простой и надежный кронштейн обеспечивает быстрое закрепление и снятие топливной канистры, занимает мало места, что позволяет разместить дополнительный груз.
- Быстрое закрепление и снятие топливной канистры обеспечивается поворотным фиксатором кронштейна (¼ оборота).
- Не отвечает требованиям ЕС к креплению топливных емкостей.

Traxter, Traxter MAX (в стандартной комплектации для Hunting Edition)
715001427



СВЕТОДИОДНЫЕ ОСВЕТИТЕЛЬНЫЕ ПРИБОРЫ

8400 ЛЮМЕН



Освещает местность на дистанции более 580 метров перед мотовездеходом и по 20 метров слева и справа от него.

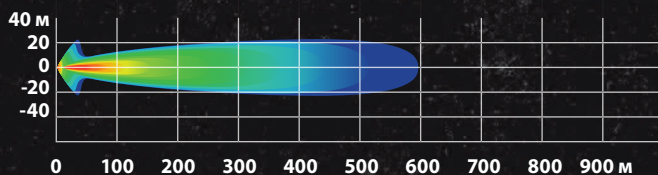

ДВУХРЯДНАЯ СВЕТОДИОДНАЯ ФАРА 38 CM (90 Вт)

- Оснащена 18 светодиодами по 5 Вт компании Cree. 8400 люмен.
- Может устанавливаться на стойку осветительных приборов и большинство бамперов.
- Может устанавливаться на спортивную крышу и тент бимини.
- Поставляется вместе с комплектом проводов и выключателем.

Traxter, Traxter MAX

715002934

5400 ЛЮМЕН



Освещает местность на дистанции более 460 метров перед мотовездеходом и по 20 метров слева и справа от него.

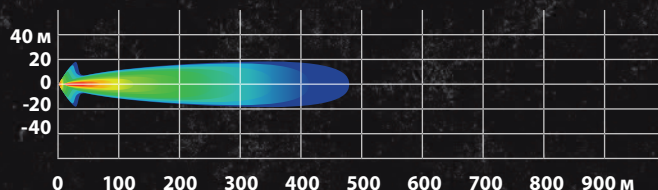

ДВУХРЯДНАЯ СВЕТОДИОДНАЯ ФАРА 25 CM (60 Вт)

- Оснащена 12 светодиодами по 5 Вт компании Cree. 5400 люмен.
- Высокая мощность в компактном корпусе.
- Может устанавливаться на передние бамперы Can-Am, спортивную крышу и крышу Bimini.
- Поставляется вместе с комплектом проводов и выключателем.

Traxter, Traxter MAX

715002933

2 X 1800 ЛЮМЕН



Идеально сочетается со стойкой осветительных приборов для спортивного козырька и большинством бамперов, оснащенных набором для установки осветительных приборов.

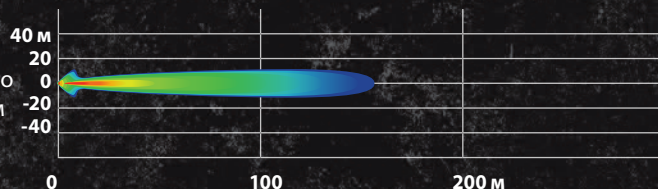

КРУГЛЫЕ СВЕТОДИОДНЫЕ ФАРЫ 10 CM (2 x 25 Вт)

- Светодиодные фары мощностью 25 Вт.
- 2 x 1800 люмен.
- Прочная водонепроницаемая конструкция.
- В комплект поставки входят основные провода и выключатель.
- Решетка с логотипом Can-Am.
- В комплект поставки входят два изделия.
- Не соответствует требованиям ЕС.

Traxter, Traxter MAX

715002935

**СОЗДАЙТЕ
СОБСТВЕННУЮ
СИСТЕМУ ОСВЕЩЕНИЯ**

См. стр. 42 и 43

ПРОДЛИТЕ ПРИЯТНОЕ
ВРЕМЯ ПЕРЕПРОВОЖДЕНИЯ
С ПОМОЩЬЮ ФАР НА ВАШ
ВЫБОР

ДВУХРЯДНАЯ
СВЕТОДИОДНАЯ ФАРА 25 СМ
(60 Вт)



СОЗДАЙТЕ СОБСТВЕННУЮ СИСТЕМУ ОСВЕЩЕНИЯ ЗА 4 ПРОСТЫХ ШАГА

1. ОПРЕДЕЛИТЕ СВОЮ ПЛАТФОРМУ	2. ВЫБЕРИТЕ ТОЧКУ КРЕПЛЕНИЯ	3. ВЫБЕРИТЕ ОСВЕТИТЕЛЬНЫЕ ПРИБОРЫ
		СВЕТОДИОДНАЯ ФАРА 25 СМ СТР. 41
TRAXTER, TRAXTER MAX	<p>ПЕРЕДНИЙ БАМПЕР ПЕРЕДНИЙ БАМПЕР RANCHER ПЕРЕДНИЙ БАМПЕР ХТ ПЕРЕДНИЙ БАМПЕР X MR (С/БЕЗ ЛЕБЕДКИ) ПЕРЕДНИЙ БАМПЕР X-TP</p>	<p>715002933 ПЛЮС: 715002454 (Комплект креплений осветительных приборов)</p>
	<p>ПЕРЕДНИЙ БАМПЕР LONE STAR EDITION</p>	<p>715002933 ПЛЮС: 715002454 (Комплект креплений осветительных приборов)</p>
TRAXTER, TRAXTER MAX (КРОМЕ МОДЕЛЕЙ ХТ САВ)	<p>СПОРТИВНАЯ КРЫША, СПОРТИВНАЯ КРЫША DELUXE ИЛИ ТЕНТ БИМИНИ Требуется обивка передней части крыши (715003098) (кроме спортивной крыши Deluxe (715002511))</p>	<p>715002933 ПЛЮС: 715002456 (Стойка для установки осветительных приборов) и 715003094 (Кабель питания для крыши)</p>
	<p>КРЫША С ЖЕСТКОЙ КАБИНОЙ DELUXE ХТ Требуется обивка передней части крыши (715003098) (кроме спортивной крыши Deluxe (715002511))</p>	<p>715002933 ПЛЮС: 715002456 (Стойка для установки осветительных приборов)</p>
	<p>КРЫША ДЛЯ ЖЕСТКОЙ КАБИНЫ PREMIUM</p>	<p>715002933 ПЛЮС: 715002456 (Стойка для установки осветительных приборов)</p>
КАБИНА TRAXTER ХТ	СПОРТИВНАЯ КРЫША DELUXE	<p>715002933 ПЛЮС: 715002456 (Стойка для установки осветительных приборов)</p>

Некоторые из представленных моделей могут быть недоступны или не сертифицированы в вашей стране. За информацией, относящейся к вашему региону, обратитесь к вашему дилеру BRP.

СТОЙКА ДЛЯ УСТАНОВКИ ОСВЕТИТЕЛЬНЫХ ПРИБОРОВ

- Прочная стальная конструкция служит одновременно креплением и защитой для дополнительных систем освещения.
- Осветительные приборы не включены в комплект поставки.
- При установке на крышу необходима предварительная установка обивки ее передней части (кроме моделей Cab или оснащенных спортивной крышей Deluxe (715002511)).
- Для установки требуется кабель питания (715003094), спортивная крыша (715002430), тент бимини с солнцезащитным козырьком (715002849), спортивная крыша Deluxe (715002511) или спортивная крыша для MAX (715003038) (кроме моделей Cab).
- Элегантно и без проблем устанавливается в наши крыши.

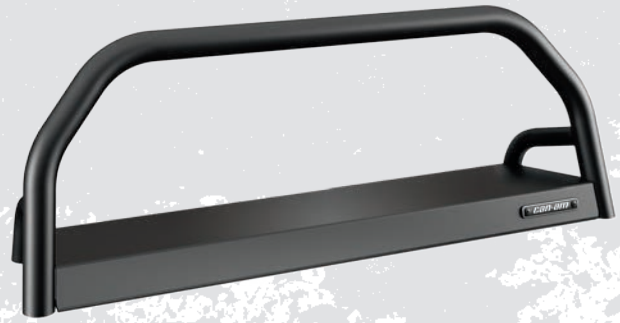

Traxter, Traxter MAX

715002456

ПОДСВЕТКА ЗАДНЕГО БАГАЖНОГО ОТДЕЛЕНИЯ

- Мощная подсветка НЗ мощностью 55 Вт для заднего багажного отделения.
- Удобный переключатель в панели приборов.
- В комплект поставки входят необходимые провода.
- Для установки требуется спортивная крыша (715002430), спортивная крыша Deluxe (715002511) или спортивная крыша для MAX (715003038).
- Не соответствует требованиям ЕС.

Traxter, Traxter MAX

715002422



СВЕТОДИОДНАЯ ФАРА-ИСКАТЕЛЬ RAM

- Мощная и прочная фара-искатель (540 люмен/9 Вт), оснащенная обрезиненным двухшарнирным кронштейном диаметром 2,5 см.

Traxter, Traxter MAX

710005423



ПОТОЛОЧНЫЙ ПЛАФОН ОСВЕЩЕНИЯ КАБИНЫ

- Светодиодный фонарь легко устанавливается на мотовездеход.
- В комплект поставки входят необходимые провода.
- Может устанавливаться на каркас безопасности или на крышу, как с установленной обивкой, так и без нее.

Traxter, Traxter MAX

715002455



КАБЕЛЬ ПИТАНИЯ

(без иллюстрации)

- Необходим для подачи питания от АКБ.
- Требуется для установки определенного электрооборудования.

Traxter, Traxter MAX

715003094

КАБЕЛЬ ПИТАНИЯ КОМПЛЕКТА ОСВЕТИТЕЛЬНЫХ ПРИБОРОВ

(без иллюстрации)

- Кабель питания для установки совместимых комплектов осветительных приборов на передний бампер.

Traxter, Traxter MAX

715002454



СВЕТОДИОДНАЯ ФАРА 38 СМ СТР. 41		КРУГЛЫЕ СВЕТОДИОДНЫЕ ФАРЫ 10 СМ (ПОСТАВЛЯЮТСЯ ПАРАМИ) СТР. 41		4. ЗАКАЗ	
715002934 ПЛЮС: 715002454 (Кабель питания комплекта осветительных приборов)		715002935 ПЛЮС: 715002454 (Кабель питания комплекта осветительных приборов)			НЕОБХОДИМО ЗАКАЗАТЬ ВСЕ АРТИКУЛЫ ИЗ ЯЧЕЙКИ В ТОЧКЕ ПЕРЕСЕЧЕНИЯ ПРИМЕЧАНИЕ. При установке более одного комплекта светодиодных ламп на стойку осветительных приборов вам может потребоваться дополнительная стойка и силовой провод.
Н/Д		Н/Д			
715002934 ПЛЮС: 715002456 (Стойка для установки осветительных приборов) и 715003094 (Кабель питания для крыши)		715002935 ПЛЮС: 715002456 (Стойка для установки осветительных приборов) и 715003094 (Кабель питания для крыши)			
715002934 ПЛЮС: 715002456 (Стойка для установки осветительных приборов)		715002935 ПЛЮС: 715002456 (Стойка для установки осветительных приборов)			
715002934 ПЛЮС: 715002456 (Стойка для установки осветительных приборов)		715002935 ПЛЮС: 715002456 (Стойка для установки осветительных приборов)			
715002934 ПЛЮС: 715002456 (Стойка для установки осветительных приборов)		715002935 ПЛЮС: 715002456 (Стойка для установки осветительных приборов)			
715002934 ПЛЮС: 715002456 (Стойка для установки осветительных приборов)		715002935 ПЛЮС: 715002456 (Стойка для установки осветительных приборов)			



СИСТЕМА РАДИОСВЯЗИ RUGGED RADIOS

- Прекрасно подойдет для поддержания связи во время групповых поездок.
- Удобное размещение тангенты на рулевом колесе.
- В комплект поставки входят кронштейн радиостанции, внутришлемный динамик, комплект микрофона и зарядное устройство базы.
- Дальность: 3,5–7 км.

- В комплект входит:
 - Двухдиапазонная переносная радиостанция мощностью 5 Вт RH-5R Rugged Radios
 - Комплект микрофона и внутришлемного динамика
 - Тангенты
 - Кронштейн
 - База для зарядки радиостанций

Traxter, Traxter MAX
715003440



АУДИОСИСТЕМА ВЕРХНЕГО РАЗМЕЩЕНИЯ

- Прочная водонепроницаемая стереоаудиосистема Jensen с функцией Bluetooth предлагает возможности подключения к нескольким источникам: AM/FM/WB и USB (iPod® и iPhone®).
- Удобный ЖК-дисплей и кнопки со светодиодной подсветкой белого цвета.
- Возможность потокового воспроизведения аудиосигнала с любого устройства, оснащенного Bluetooth-передатчиком (смартфоны, MP3-плееры).
- Мощный усилитель 4 x 40 Вт с дистанционным включением.
- Возможность голосового управления посредством протокола AVRCP (только для соответствующим образом оснащенных устройств).
- 30 программируемых станций AM/FM с автоматическим сохранением/предустановленным сканированием.
- Отдельный RCA аудиовыход и вход.
- Покрытие, стойкое к УФ-излучению / коррозионностойкие компоненты.
- Требуется спортивная крыша (715002430 (кроме моделей XT и Mossy Oak Hunting Edition)), обивка передней части крыши (715003098) или спортивная крыша Deluxe (715002511) и кабель питания (715003094) (кроме тех вариантов, когда у вас уже установлена жесткая кабина (715001966 или 715003482)).



РАСШИРЕННАЯ АУДИОСИСТЕМА ВЕРХНЕГО РАЗМЕЩЕНИЯ

- В комплекте 4 сверхпрочных наружных динамика (2 спереди и 2 сзади) и 4 черные колонки.

Traxter, Traxter MAX
715002019

ПОТОЛОЧНАЯ АУДИОСИСТЕМА

- В комплекте 2 сверхпрочных наружных динамика и черная колонка.

Traxter, Traxter MAX
715003095

ПРОЧНАЯ ВОДОНЕПРОНИЦАЕМАЯ СТЕРЕОСИСТЕМА JENSEN С ФУНКЦИЕЙ BLUETOOTH, ОСНАЩЕННАЯ ВХОДАМИ ОТ НЕСКОЛЬКИХ ИСТОЧНИКОВ, МОЩНЫМ УСИЛИТЕЛЕМ С ДИСТАНЦИОННЫМ ВКЛЮЧЕНИЕМ/ВЫКЛЮЧЕНИЕМ И 4 СВЕРХПРОЧНЫМИ НАРУЖНЫМИ ДИНАМИКАМИ



САМЫЙ ПРОСТОЙ СПОСОБ ПОДЪЕМА ГРУЗОВОЙ ПЛАТФОРМЫ ВАШЕГО TRAXTER

КЛЮЧИ ЦИФРОВОЙ КОДИРУЕМОЙ ПРОТИВОУГОННОЙ СИСТЕМЫ (DESS™)

- Обеспечивает защиту вашей техники от угона.
- Данная технология, использующая идентификацию кодированием, ограничивает доступ к электронной системе зажигания вашего мотовездехода.
- Один мотовездеход/один код.
- Виброустойчивая и ударопрочная конструкция шарнира, обеспечивающая надежное соединение.
- Поставляется с 3 программируемыми ключами.
 - Рабочий ключ: ограничивает скорость до 40 км/ч, но не ограничивает крутящий момент двигателя.
 - Стандартный ключ: ограничивает скорость до 70 км/ч и ограничивает крутящий момент двигателя на 10 %.
 - Ключ максимальной производительности: без ограничений.

Traxter, Traxter MAX
715002458

ИДЕАЛЬНО ПОДХОДИТ ДЛЯ РАБОЧЕЙ СРЕДЫ



ЭЛЕКТРОПРИВОД ГРУЗОВОЙ ПЛАТФОРМЫ

- Мощное устройство для наклона грузового короба с встроенным переключателем на приборной панели.

Traxter, Traxter MAX
715000829



ЗАДНЯЯ РОЗЕТКА 12 В

- Комплект обеспечивает подвод питания в зону грузового короба.
- Устанавливается в противопожарную перегородку задней кабины.
- В комплект поставки входит комплект проводов для быстрого подключения.
- В стандартном исполнении устанавливается на модель Traxter Mossy Oak Hunting Edition.

Traxter, Traxter MAX
715003846



НОВИНКА ПУСКОВОЕ УСТРОЙСТВО

- Закрытые выходные порты с водонепроницаемостью по классу IPX3.
- 4-позиционные светодиодные индикаторы аккумуляторной батареи, обеспечивающие легкий контроль уровня заряда.
- Благодаря компактной конструкции удобно помещается в рюкзак, бардачке или в любом другом месте для хранения.
- Позволяет быстро запускать мотовездеход в аварийных ситуациях.
- Отлично подходит для автотранспортной техники, мотоциклов, 4- и 6-цилиндровых транспортных средств.
- Разъемы 2,4 А + 1 А / USB 5 В для быстрой зарядки всех USB-устройств, включая смартфоны, MP3-плееры и планшеты.
- Интеллектуальный кабель обеспечивает защиту от обратной полярности, короткого замыкания, низкого напряжения, высокой температуры и обратного заряда.
- Встроенный светодиодный фонарь (3 режима).
- Комплектация: пусковое устройство 300СА, интеллектуальный кабель SA858 с зажимами, зарядный кабель USB-micro и USB, сумка для транспортировки, руководство по эксплуатации.



715005062

КОМПЛЕКТ ДЛЯ УСТАНОВКИ ВСПОМОГАТЕЛЬНОЙ БАТАРЕИ

- Позволяет добавить вторую батарею на 30 А·ч для комплекта с двумя батареями, которая даст вам дополнительный ток, необходимый для питания дополнительных электрических компонентов, таких как звуковая система или лебедка.
- Оснащен встроенным интеллектуальным изолятором батареи, который предотвратит разрядку ваших дополнительных электрических компонентов через пусковую аккумуляторную батарею.
- В комплект входит дополнительный соединительный блок аккумулятора, вся необходимая проводка и держатель аккумулятора.
- Дополнительный аккумулятор продается отдельно (515176151).

715003758



НОВИНКА ЗАРЯДНАЯ СТАНЦИЯ ДЛЯ АККУМУЛЯТОРОВ

- Полностью автоматическая зарядная станция для аккумуляторных батарей на 3 ампера.
- Поддерживает заряд свинцово-кислотных аккумуляторных батарей.
- Заряжает и поддерживает заряд небольших аккумуляторов.
- Многоступенчатая зарядка с микропроцессорным управлением, обеспечивающая повышенную точность, безопасность и срок службы батарей.
- Режим поддержания заряда обеспечивает оптимальный заряд аккумуляторов при хранении.
- Защита от обратной полярности предохраняет аккумулятор и зарядное устройство от повреждений.
- Автоматическое определение напряжения аккумуляторов — 6 или 12 вольт.
- Для удобства и безопасности предусмотрено крючковое крепление вне рабочей зоны.
- При нажатии кнопки отображения можно видеть ход зарядки.
- Экономичное и экологичное устройство, отвечает самым высоким отраслевым стандартам энергоэффективности.
- Комплектация: зарядное устройство с током 3 А, переходник с «крокодилами», адаптер постоянного тока, комплект проводов с кольцевыми клеммами, предохранителем и защитными колпачками, руководство пользователя.



715005061

НОВИНКА

БЫСТРОСОЕДИНЯЕМЫЙ КАБЕЛЬ АККУМУЛЯТОРНОЙ БАТАРЕИ

(без иллюстрации)

- Быстро и легко подключается и заряжает различные аккумуляторы с помощью зарядного устройства.
- Входит в комплект зарядной станции для аккумуляторов (715005061).
- Приобретается отдельно.

715005408

КОМПЛЕКТ МОНИТОРА ЗАДНЕГО ХОДА И КАМЕРЫ

- Комплект полностью водонепроницаемой камеры заднего вида и монитора.
- Камера обеспечивает одно из самых лучших и четких изображений на рынке, с разрешением 250 000 пикселей и объективом размером 2,1 мм с углом обзора 130°.
- 18 инфракрасных ламп, обеспечивающих видимость до 50 футов в полной темноте, автоматический датчик диафрагмы, который адаптируется к изменениям интенсивности света, и регулируемый солнцезащитный козырек.
- ЖК-монитор с TFT-матрицей диагональю 18 см оснащается необходимой проводкой. Допускает подключение двух камер.
- Камера может быть установлена на крышу для контроля за состоянием груза на платформе или обзора пространства позади мотовездехода, а также под грузовую платформу для контроля тягово-сцепного устройства при буксировке прицепа.



Traxter, Traxter MAX

715003834

КАМЕРА CGX3

- Широкоугольный объектив 160°.
- Варианты разрешений: от 3 до 20 Мп и VGA.
- Возможное разрешение видео: 2,7К при 30 кадрах в секунду (к/с), 720P при 120/60/30 к/с, 1080P при 60/30 к/с и VGA при 240 к/с.
- Запись видео в формате 4K UHD при 24 к/с, 2,7K QHD при 30 к/с и 720P при 120 к/с.
- Память: карта памяти формата Micro SD, класс 10, объем 32 Гб.
- Емкостный сенсорный экран 5 см.



9700130090

- Литий-ионный аккумулятор емкостью 1050 мАч, время работы 1/1,5 часа и время зарядки 3 часа (в комплект входят 2 аккумулятора).
- Функция Wi-Fi позволяет работать на расстоянии до 10–15 метров с мобильными устройствами Android и iOS с установленным приложением Cyclops.
- Водонепроницаемость без футляра при погружении на глубину до 10 метров.
- Предусмотрены следующие режимы: инвертирование, замедленная съемка, высокоскоростная и циклическая запись, обнаружение движения, захват кадра (во время записи видео), серийная съемка и блокировка общего доступа.
- В комплектацию входит 8 монтажных приспособлений.

GPS-НАВИГАТОР GARMIN MONTANA 680T

- Прочный водонепроницаемый корпус обеспечивает защиту приемника Montana 680T от погодных условий.
- Не теряющий на солнце яркость сенсорный экран с диагональю 10,1 см допускает установку как в вертикальном, так и горизонтальном положении. Ярким экраном с высоким разрешением можно пользоваться, не снимая перчаток.
- Камера с разрешением 8 Мп, оснащенная системой автофокусировки, автоматически прикрепляет геотеги к изображениям.
- Работает как со спутниками системы GPS, так и ГЛОНАСС для улучшения позиционирования и предельно быстрого исправления его ошибок.
- Предустановленные топографические карты TOPO, а также годовая подписка на сервис спутниковых изображений BirdsEye.
- 3-осевой компас и баровысотомер.
- Специализированная док-станция (требуется монтажный комплект для установки на мотовездеход).
- В комплект поставки входит предустановленная карта США.
- Для установки требуется кронштейн производства RAM (715003325).

Traxter, Traxter MAX

715002830

Европейская версия

- Соответствует требованиям ЕС.
- В комплект поставки входит предустановленная карта расположенных в Европе мест эксплуатации мотовездеходов.

715003456



СТАБИЛИЗАТОР КАМЕРЫ С КАРДАННЫМ ШАРНИРОМ CGX3

- (без иллюстрации)
- Точность по 3 осям на все 360 градусов: устраняет дрожание видеозаписи и позволяет легко получать на вашей экшн-камере материал профессионального и почти кинематографического качества.
- Встроенный Bluetooth 4.0.
- Независимое приложение для управления шарниром.
- Совместим с iOS 8.0 и Android 4.4 или новее.
- Аккумуляторная батарея.
- Изготовлен целиком из жесткого алюминиевого сплава.
- 5-ходовой джойстик и многофункциональная кнопка для гибкости в работе и удобства переключения.

9700160090

РУЧКА С АККУМУЛЯТОРОМ CGX3

- (без иллюстрации)
- Дополнительный источник питания емкостью 5200 мАч.
- Обрезиненная ручка для надежного и комфортного удержания в руке.
- Световой индикатор питания показывает, когда аккумуляторная батарея разряжена.
- В комплект входят: ручка с аккумулятором, длинный винт, переходник для крепления на штатив, зажим для крепления телефона, кабель mini USB, кабель micro USB и регулируемый ремешок.

9700100090

МОНОПОД ДЛЯ СЕЛФИ CGX3

- (без иллюстрации)
- Удобный монопод для фото- и видеосъемки.
- Прочная конструкция позволяет использовать устройство во время активного отдыха и занятий спортом.

9700170090

СВЕТОДИОДНЫЙ ФОНАРИК CGX3

- (без иллюстрации)
- Широкий угол освещения, макс. 300 люмен (5500К–6000К), 3 светодиода.
- Водонепроницаемый закрепляемый фонарик
- Три режима освещения: яркий, тусклый, мигание
- Аккумуляторная батарея: 1050 мАч.

9700200090

КРЕПЛЕНИЯ RAM ДЛЯ GPS-НАВИГАТОРА

- Используется для установки GPS-навигатора на мотовездеход.
- Стандартная схема расположения отверстий AMP5 для док-станции Garmin.

Traxter, Traxter MAX

715003325



3-ПОЗИЦИОННЫЙ ПЕРЕКЛЮЧАТЕЛЬ

- Быстрое и удобное переключение между стандартным/рабочим/экономичным режимом.
- Рабочий режим: пониженный отклик дроссельной заслонки обеспечивает плавное ускорение и уменьшает динамическую нагрузку.
- Экономичный режим: увеличенная экономия топлива.
- Простая установка на панель приборов.
- В стандартном исполнении устанавливается на модели XT, XT Cab и Mossy Oak Hunting Edition.



Traxter, Traxter MAX

715004445

НОВИНКА КОМПЛЕКТ ГНЕЗД ПИТАНИЯ USB

- Обеспечивает питание и зарядку электронных устройств (смартфона, MP3-плеера, отопительных приборов и т.п.) во время движения*.
- Двойные разъемы USB.
- Быстрое подключение.
- Просто подсоедините под сиденьем водителя и пользуйтесь.
- * Во время движения разъем позволяет заряжать устройства только определенных типов.

Traxter, Traxter MAX

219400510



ВЫ ГОТОВЫ К ЗИМЕ?

НАДЕЖНОЕ ДОПОЛНИТЕЛЬНОЕ ОБОРУДОВАНИЕ САН-АМ ТРАХТЕР, ПОДГОТОВЛЕННОЕ ДЛЯ РАБОТЫ В ЗИМНИХ УСЛОВИЯХ



ОБОГРЕВАЕМЫЙ ЧЕХОЛ ПАССАЖИРСКОГО ПОРУЧНЯ

- Конструкция чехла способна выдержать нагрузки, связанные с интенсивной эксплуатацией. Позволит сохранить руки пассажира в тепле во время продолжительных выездов в холодную погоду.
- Легко устанавливается и снимается.
- В комплект поставки входят электрообогреваемый чехол и выключатель на торпедо.
- Для установки требуется комплект проводов (710005757) для подключения электрообогреваемого оборудования.

Traxter, Traxter MAX

715003835

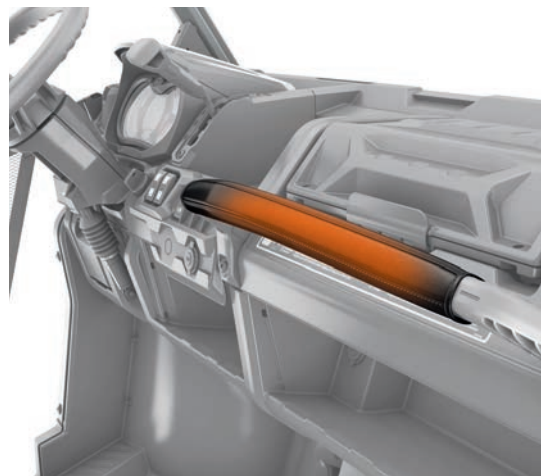

НАКЛАДКА НА СИДЕНЬЕ С ПОДОГРЕВОМ

- Изготовлена из прочного винила и обеспечивает комфорт для водителя в холодную погоду.
- Плотно садится на сиденье, легко снимается и устанавливается.
- Две настройки (высокая/низкая) позволяют регулировать интенсивность обогрева.
- В комплект входит накладка на сиденье с подогревом и переключатель на панель управления.
- Для установки требуется комплект проводов (710005757) для подключения электрообогреваемого оборудования.

Traxter, Traxter MAX

715003836 • Для водителя

715004296 • Для пассажира





СИСТЕМА ОТОПЛЕНИЯ И ВЕНТИЛЯЦИИ

- Наилучшая встроенная система на рынке. Оснащена регуляторами температуры и скорости обдува (3 скорости).
- Регулируемая и направленная вентиляция.
- 10 специально расположенных дефлекторов для оптимального обогрева ветрового стекла, боковых стекол, пространства рук и ног.
- Простой в обслуживании воздушный фильтр.
- После установки системы становится возможной установка специализированного нижнего багажного отделения на торпедо (715003441) и соответствующей багажной сетки (715003544).

Traxter, Traxter MAX (Несовместим с электроприводом HD5)

715004916

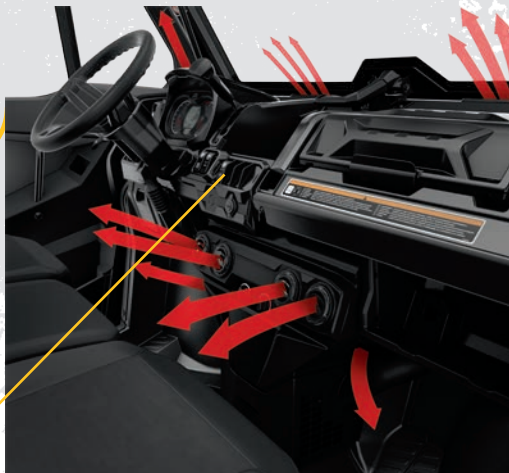

ЛУЧШАЯ ИЗ ПРЕДСТАВЛЕННЫХ НА РЫНКЕ СИСТЕМ С ВОЗМОЖНОСТЬЮ РЕГУЛИРОВКИ РЕЖИМА ЭКСПЛУАТАЦИИ

НОВИНКА ПЕРЕДНИЙ РАДИАТОР ДЛЯ ЗИМНИХ УСЛОВИЙ

- Позволяет получить повышенную температуру нагрева из системы отопления и вентиляции в чрезвычайно холодных условиях.

Traxter, Traxter MAX

715005108



Некоторые из представленных моделей могут быть недоступны или не сертифицированы в вашей стране. За информацией, относящейся к вашему региону, обратитесь к вашему дилеру BRP.

РУЛЕВОЕ КОЛЕСО С ПОДОГРЕВОМ

- Прочное рулевое колесо, оснащенное системой подогрева, благодаря которой вашим рукам всегда будет тепло.
- Идеально подходит для задач, где важно сохранить чувствительность рук и надежный хват, например охота или ручные работы на ферме.
- Заменяет штатное рулевое колесо.
- В комплект входит рулевое колесо с подогревом и переключатель на панель управления.
- Для установки требуется комплект проводов для подключения электрообогреваемого оборудования (710005757).

Traxter, Traxter MAX

715003837



ВОЗЬМИТЕ С СОБОЙ В ДОРОГУ ТЕПЛО

КОМПЛЕКТ ПРОВОДОВ ДЛЯ ПОДКЛЮЧЕНИЯ ЭЛЕКТРООБОГРЕВАЕМОГО ОБОРУДОВАНИЯ

(без иллюстрации)

- Комплект проводов, необходимый для подключения и работы греющего дополнительного оборудования.
- Может обеспечивать питание до 4 потребителей: 2 устройства обогрева для рук (подогрев поручня/рулевого колеса) и 2 устройства обогрева сидений.

Traxter, Traxter MAX

710005757

РАЗЪЕМ СИСТЕМЫ ОБОГРЕВА ВИЗОРА

- Удобное расположение на мотовездеходе, не ограничивающее ваших движений.
- Розетка для подключения обогреваемого визора для предотвращения запотевания во время езды.
- Быстрая и простая установка.
- Приобретается отдельно.
- Обогреваемый визор не входит в комплект поставки.

Traxter, Traxter MAX

715001246





ЛЕБЕДКА WARN PROVANTAGE

- Запатентованная дисковая тормозная система облегчает управление лебедкой.
- Эргономичная рукоятка муфты свободного хода.
- Трехступенчатый планетарный редуктор для плавной и эффективной работы.

- Полностью металлические шестерни и корпус коробки передач.
- Полностью герметичные электромотор и редуктор для защиты от погодных условий.
- Погодозащищенный проводной пульт дистанционного

- управления и выключатель, устанавливаемый на панель приборов.
- Ограниченная пожизненная гарантия на механические компоненты и 3-летняя гарантия на электрические.
- Соответствует требованиям ЕС.

ЛЕБЕДКА WARN PROVANTAGE 4500-S

- Тяговое усилие 2041 кг.
- Синтетический трос длиной 15,2 м и диаметром 5,5 мм.
- Направляющий клюз с двойным порошковым покрытием.
- Для установки требуется комплект проводов для лебедки (715003093).

Traxter, Traxter MAX
715002941



ЛЕБЕДКА WARN PROVANTAGE 4500

- Тяговое усилие 2041 кг.
- Стальной трос длиной 16,8 м и диаметром 5,5 мм.
- Роликовая направляющая.
- Для установки требуется комплект проводов для лебедки (715003093).

Traxter, Traxter MAX
715002425



ЛЕБЕДКА CAN-AM TERRA SUPERWINCH

- Эргономичная рукоятка муфты свободного хода.
- Прочная конструкция со стальными шестернями и втулками, увеличивающими крутящий момент и продлевающими срок службы.

- Автоматическая тормозная система обеспечивает 100-процентное тормозное усилие.
- Защищенный от воздействия погодных условий электромагнит.

- Погодозащищенный проводной пульт дистанционного управления и выключатель, устанавливаемый на панель приборов.
- Соответствует требованиям ЕС.

ЛЕБЕДКА CAN-AM TERRA 45 SUPERWINCH

- Тяговое усилие 2041 кг.
- Стальной трос длиной 14,3 м и диаметром 6,3 мм.
- Надежная направляющая с 4 роликами.
- Для установки требуется комплект проводов для лебедки (715003093).

Traxter, Traxter MAX
715002838



ЛЕБЕДКА CAN-AM TERRA 45SR SUPERWINCH

- Тяговое усилие 2041 кг.
- Синтетический трос длиной 15,2 м и диаметром 4,8 мм.
- Для предотвращения коррозии направляющий клюз выполнен из алюминия.
- Для установки требуется комплект проводов для лебедки (715003093).

Traxter, Traxter MAX
715004446





УСТАНОВОЧНЫЙ КОМПЛЕКТ ДЛЯ СЪЕМНОЙ ЛЕБЕДКИ

- Позволяет снять лебедку при необходимости.
- В сочетании с электропроводкой (710004869 или 710005082 для моделей Traxter MAX) позволяет быстро перемещать точку установки лебедки в переднюю или заднюю часть мотовездехода.
- Неприменимо с нижним передним тягово-сцепным устройством.
- Требуется верхнее переднее тягово-сцепное устройство (715003109).

Traxter, Traxter MAX
715001652



НИЖНЕЕ ПЕРЕДНЕЕ ТЯГОВО-СЦЕПНОЕ УСТРОЙСТВО

- Усиленный приемник размером 5 см для тягово-сцепного устройства с массой буксируемого груза 680 кг.
- Расширить функциональность данного устройства можно с помощью верхнего приемника ТСУ (715003109) и съемного монтажного комплекта лебедки (715001652 (необходимо переместить лебедку с ее исходного положения)).

Traxter, Traxter MAX
715002519



ВЕРХНЕЕ ПЕРЕДНЕЕ ТЯГОВО-СЦЕПНОЕ УСТРОЙСТВО

- Усиленный приемник размером 5 см для тягово-сцепного устройства с массой буксируемого груза 680 кг.
- Не обязательно перемещать лебедку из стандартного монтажного положения.

Traxter, Traxter MAX
715003109



ОТКИДНАЯ БУКСИРОВОЧНАЯ ТЯГА

- Прочная 5-сантиметровая буксировочная тяга без шарниров.
- Удобно устанавливается на стандартной высоте буксировки.
- Требуется верхнее переднее тягово-сцепное устройство (715003109).

Traxter, Traxter MAX
715002521



КОМПЛЕКТ ПРОВОДОВ ДЛЯ УСТАНОВКИ ЛЕБЕДКИ

- (без иллюстрации)
- Требуется для установки лебедки на модели Base и DPS.

Traxter, Traxter MAX
715003093

УНИВЕРСАЛЬНАЯ ПРОВОДКА ДЛЯ УСТАНОВКИ ЛЕБЕДКИ

- (без иллюстрации)
- Превращает съемный монтажный комплект лебедки (715001652) в универсальный.

Traxter Traxter MAX
710004869 710005082

РЕЗИНОВАЯ ЗАГЛУШКА

- Резиновая заглушка для 2-дюймового приемного отверстия тягово-сцепного устройства.

705204503



СИНТЕТИЧЕСКИЙ ТРОС ЛЕБЕДКИ

- Синтетический трос для лебедки Warn длиной 15,2 м и диаметром 5,5 мм.
- При замене троса лебедки Warn на синтетический требуется установка направляющего клюза (705204567). Это позволит предотвратить его повреждение и преждевременный износ.

С лебедкой Warn

715001118

- Синтетический трос для лебедок SuperWinch длиной 15,2 м и диаметром 4,8 мм.
- При замене троса лебедки SuperWinch на синтетический требуется установка направляющего клюза (715004449). Это позволит предотвратить его повреждение и преждевременный износ.

С лебедкой SuperWinch

715004448



ЛЕБЕДКА ДЛЯ ГРУЗОВОЙ ПЛАТФОРМЫ

- Позволяет легко затягивать тяжелые грузы в грузовой короб.
- Идеально подходит для поездок на охоту, когда дело доходит до загрузки.
- Включает опорное основание, изготовленное из сверхпрочных стальных труб диаметром 5 см, лебедки и пульта дистанционного управления со всепогодным кабелем.
- Максимальная тяга 750 фунтов.
- Электронный модуль безопасности для предотвращения повреждения мотовездехода, возможного в том случае, если груз превышает общую номинальную грузоподъемность производителя.
- Комплект переходника (715004709) требуется для установки с переходником для установки грузовой балки.

Traxter, Traxter MAX

715003268

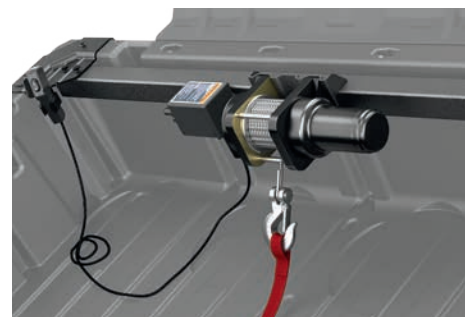

НАПРАВЛЯЮЩИЙ КЛЮЗ ДЛЯ ЛЕБЕДОК SUPERWINCH

- Необходим при замене троса лебедки на синтетический. Коррозионностойкий алюминиевый клюз предотвратит цепляние троса за углы роликовой направляющей, как и его преждевременный износ в результате контакта с грубой поверхностью изношенных роликов. Для исключительного использования с синтетическими тросами лебедки.

С лебедкой SuperWinch

715004449



НАПРАВЛЯЮЩИЙ КЛЮЗ ДЛЯ ЛЕБЕДОК WARN

- Конструкция с двойным порошковым покрытием.
- Необходим для использования синтетического троса лебедки (715001118) с лебедками Warn.
- Для исключительного использования с синтетическими тросами лебедки.

705204567



СИНТЕТИЧЕСКИЙ УДЛИНИТЕЛЬ ТРОСА

- Легкий удлинитель троса сечением 6,3 мм прост в обращении и не будет производить шум при транспортировке в багажнике.
- Легко подсоединяется к тросу лебедки, увеличивая его длину на 15,2 м.
- Усилие на разрыв — 2041 кг.

715001120



ПРОВОДНОЙ ПУЛЬТ ДИСТАНЦИОННОГО УПРАВЛЕНИЯ ЛЕБЕДКОЙ

- Данный комплект позволяет владельцам использовать проводной пульт дистанционного управления лебедкой.
- Используется совместно с переключателем на руле.
- Для использования пульта управления на мотовездеходе с установленной на заводе лебедкой требуется комплект проводов 710004823.
- Соответствует требованиям ЕС.

С лебедкой SuperWinch

710004887

С лебедкой Warn

710001002



РОЛИКОВАЯ НАПРАВЛЯЮЩАЯ

- Рекомендуется заменять вместе с тросом.
- Усиленная сменная направляющая для лебедок.

С лебедкой Warn

715001119

С лебедкой SuperWinch

710004822



ЗАПАСНОЙ ТРОС ЛЕБЕДКИ

- Трос длиной 16,8 м и диаметром 5,5 мм для лебедки Warn.
- Тяговая нагрузка — 2041 кг.

С лебедкой Warn

715001117

- Стальной трос длиной 14,3 м и диаметром 6,3 мм.
- Тяговая нагрузка — 2041 кг.

С лебедкой SuperWinch

705011595



БЕСПРОВОДНОЙ ПУЛЬТ ДИСТАНЦИОННОГО УПРАВЛЕНИЯ ЛЕБЕДКОЙ

- Быстроустанавливаемая система благодаря наличию комплекта проводов со встроенной антенной и всего необходимого крепежа.
- Данная система позволяет управлять лебедкой в радиусе 15,2 м, увеличивая ваши возможности по вытаскиванию мотовездехода.
- Все компоненты системы водонепроницаемы.

С лебедкой Warn

715002542



ПЕРЕДНЕЕ И ЗАДНЕЕ ПРИЦЕПНОЕ УСТРОЙСТВО

- Используется по умолчанию с приемным отверстием ТСУ (2 дюйма).
- Данное ТСУ обеспечивает тяговое усилие 590 кг.
- Шар ТСУ в комплект поставки не входит.

Traxter, Traxter MAX

715000972

Европейская версия

- ТСУ с шаром (2 дюйма).
- 715001473
705206264 (Т омологировано)





НОВИНКА СИДЕНЬЯ С ВАЛИКОМ X MR / XT-P

- Модернизация сиденья с валиком предоставляет пассажирам дополнительную поддержку и комфорт для отдыха во время езды.
- Добавлены боковые накладки и переработанный профиль, чтобы вы могли управлять и наслаждаться вашим однорядным мотовездеходом в полной мере.
- Обивка сидений повышенной прочности.
- Совместимы с задним сиденьем на моделях MAX.
- Несовместимы с устройствами обогрева сидений.
- Доступны в черно-коричневом и черно-красном цвете.
- В стандартном исполнении устанавливаются на моделях Traxxer X mr и XT-P.

Traxxer, Traxxer MAX

- 715004363 • Черный / Красный Can-Am
- 715004678 • Черный / Коричневый

РЕГУЛИРУЕМОЕ СИДЕНЬЕ ВОДИТЕЛЯ

- Модификация сиденья водителя, которая обеспечивает дополнительное пространство 8 см с возможностью регулировки вперед/назад для повышения комфорта.
- В стандартном исполнении устанавливается на модели XT, XT Cab и Mossy Oak Hunting Edition.

Traxxer, Traxxer MAX

715004230

**ПОВЫШЕННЫЙ КОМФОРТ
С 7 ДОПОЛНИТЕЛЬНЫМИ
САНТИМЕТРАМИ
РЕГУЛИРОВКИ**



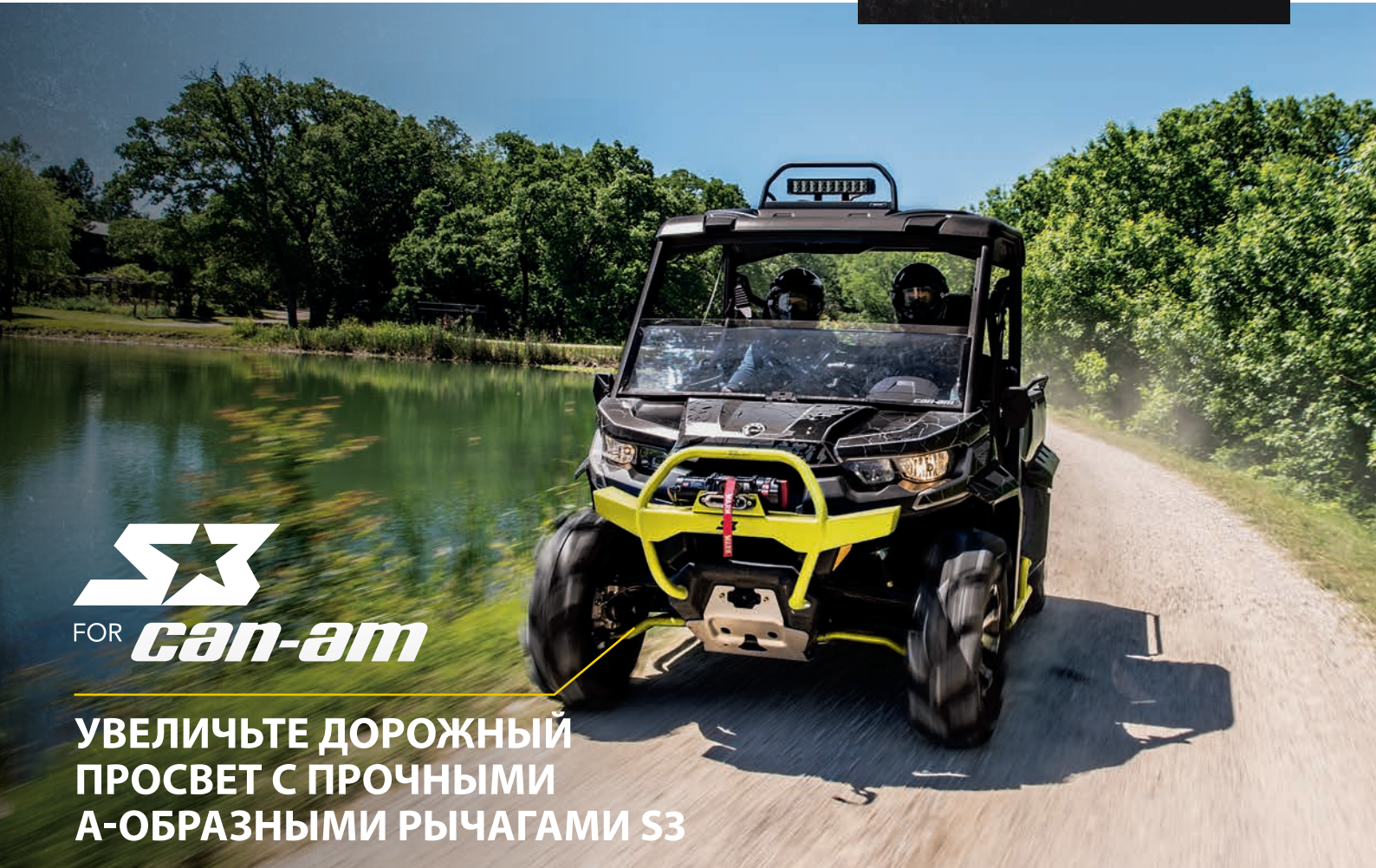

УВЕЛИЧЬТЕ ДОРОЖНОЙ ПРОСВЕТ С ПРОЧНЫМИ А-ОБРАЗНЫМИ РЫЧАГАМИ S3



ПЕРЕДНИЙ А-ОБРАЗНЫЙ РЫЧАГ S3 С ВЫСОКИМ ПРОСВЕТОМ

- Предотвращает повреждение А-образного рычага при езде по пересеченной местности.
- Обеспечивает эталонное качество езды и радиус поворота без снижения производительности.
- Несовместим с гусеничной системой Arasche 360 LT и защитой передних А-образных рычагов.
- С логотипом S3 for Can-Am.

**Traxter (кроме моделей XT Cab 2018 и далее, моделей X mr),
Traxter MAX (кроме моделей XT Cab 2018 и далее, Lone Star Edition)**

- 715003784 • Черный
- 715005116 • Желтый (Sunburst)



ЗАДНИЙ А-ОБРАЗНЫЙ РЫЧАГ S3 С ВЫСОКИМ ПРОСВЕТОМ

- Предотвращает повреждение А-образного рычага при езде по пересеченной местности.
- Обеспечивает эталонное качество езды и радиус поворота без снижения производительности.
- Несовместим с гусеничной системой Arasche 360 LT и защитой передних А-образных рычагов.
- С логотипом S3 for Can-Am.

**Traxter (кроме моделей XT Cab 2018 и далее, моделей X mr),
Traxter MAX (кроме моделей XT Cab 2018 и далее,
Lone Star Edition)**

- 715003785 • Черный
- 715005118 • Желтый (Sunburst)





НОВИНКА КОМПЛЕКТ ШНОРКЕЛЕЙ

- Комплект для выноса отверстий системы впуска воздуха для двигателя и вариатора. Предотвращает попадание воды и грязи в двигатель в случае, если мотовездеход полупогружен в водную среду.
- Несовместим с защитой задней части кабины, оборудованием для грузовой балки, каркасом грузовой платформы DragonFire и стеклоочистителем ветрового стекла, задними окнами, задней панелью и комплектом

- омывателей.
- Комплект удлинителей шноркеля доступен для воздухозаборника на уровне крыши и выхлопа CVT.
- Для установки на модели 2017 года и более ранние модели требуется переходник для комплекта шноркелей (715004414) и герметичная воздушная камера (707800714).
- В стандартном исполнении устанавливается на моделях Traxxer X mr.

Traxxer, Traxxer MAX

715003727

НОВИНКА УДЛИНИТЕЛИ ШНОРКЕЛЯ

- Удлиняет комплект шноркелей (715003727) для двигателя крыши и воздухозаборника CVT.
- Добавляет агрессивный внешний вид вашему мотовездеходу и обеспечивает защиту от грязи, снега, пыли и т. д.
- Несовместим с любыми задними

- панелями и окнами, подсветкой заднего багажного отделения и установленной на крыше камерой заднего вида.
- Необходим комплект шноркелей (715003727), за исключением моделей X mr.

Traxxer, Traxxer MAX

715004415





НОВИНКА АДАПТЕР ДЛЯ КОМПЛЕКТА ШНОРКЕЛЕЙ

(без иллюстрации)

- Требуется для установки комплекта шноркелей (715003727) на моделях Traxter 2017 и старше.
- Включает заднюю противопожарную перегородку для комплекта шноркелей и крепеж.
- Устанавливается по умолчанию на модели Traxter 2018 года и далее.

Модели Traxter и Traxter MAX 2017 и старше
715004414

НОВИНКА ГЕРМЕТИЧНАЯ ВОЗДУШНАЯ КАМЕРА

(без иллюстрации)

- Требуется при установке комплекта шноркелей (715003727) на моделях Traxter и Traxter MAX 2017 и старше.

Traxter, Traxter MAX
707800714

ПЕРЕДНЯЯ УСИЛЕННАЯ ПРУЖИНА

- Этот набор усиленных пружин увеличивает жесткость вашей подвески.
- Идеально подходит для уменьшения провисания мотовездехода при выполнении тяжелых работ, таких как уборка снега или перевозка тяжелых грузов.
- В комплект поставки входят два изделия.

Traxter
(Только модели Base и XT)
715002450

Traxter MAX
(Только модели Base и XT)
715004280



НОВИНКА ПОРОЛОНОВЫЙ ВОЗДУШНЫЙ ФИЛЬТР ОТ TWIN AIR

- Лучший выбор для сложных условий.
- Многоступенчатая фильтрация через промасленный фильтрующий поролон обеспечивает мощный воздушный поток и превосходное удаление пыли.
- Фильтр можно промывать и использовать повторно.

Traxter, Traxter MAX
715003630



ГУСЕНИЧНАЯ СИСТЕМА АРАШЕ 360 LT

Высокотехнологичная гусеничная система обеспечивает превосходное сцепление мотовездехода Can-Am с поверхностью даже при движении в сложных условиях.

Усиленные элементы обеспечивают надежность, а особая конструкция позволяет улучшить такие характеристики, как ускорение, управляемость, торможение, устойчивость при движении вдоль склона.

Инновационный модуль рулевого управления с динамическим усилением (DPS) обеспечивает точность спидометра и оптимизирует работу усилителя рулевого управления при использовании гусениц, делая вождение проще, а управление — точнее.



Добавлен дорожный просвет 11,4 см



Быстрая и простая установка

Нанесение на усиленные литые катки со спаренными подшипниками слоя резины, а также расстояние вылета катков позволили не только уменьшить трение и вибрацию, но и обеспечить надежность.

Общая площадь контактной поверхности 14 784 см²



Уникальная система регулировки опорной площади позволяет использовать гусеничный комплект в самых сложных условиях в течение всего года.

ГУСЕНИЧНАЯ СИСТЕМА АРАШЕ™ 360 LT

- Многофункциональные гусеницы, предназначенные для эксплуатации в условиях тяжелых нагрузок, допускают установку на любой мотовездеход Can-Am.
- Регулировка площади контактной поверхности для более простого преодоления пересеченной местности.
- Площадь контактной поверхности на 7–9% больше, чем у Apache 360.
- Средняя величина дорожного просвета увеличена на 11,44 см.
- Грунтозацепы высотой 2,5 см на передних гусеницах и 3,2 см на задних.
- Требуется установочный комплект Apache 360 LT.

Traxter, Traxter MAX
715003064

ГУСЕНИЧНЫЕ КОМПЛЕКТЫ ДЛЯ КРУГЛОГОДИЧНОГО ИСПОЛЬЗОВАНИЯ

ГУСЕНИЧНАЯ СИСТЕМА АРАШЕ 360 LT позволяет регулировать опорную площадь, что позволяет использовать ее в самых сложных условиях круглый год. Можно увеличить угол набегания для движения по сильно пересеченной местности или уменьшить величину удельного давления на опорную поверхность для движения по **глубокому снегу**. Универсальная система подойдет также для эксплуатации весной, когда происходит **размягчение почвы**. Вы сможете по-прежнему использовать свой мотовездеход для работы и развлечений, не боясь повредить его. Некоторые владельцы используют гусеничные комплекты на **влажной и заболоченной местности**, чтобы обеспечить максимальное сцепление с поверхностью в любое время года.

НОВИНКА УСТАНОВОЧНЫЙ КОМПЛЕКТ АРАШЕ 360 LT

(без иллюстрации)

- Требуется для установки гусеничной системы Apache 360 LT (715003064).
- Модуль DPS и фильтр предварительной очистки воздухозаборника в комплект поставки не входят.

Модели Traxter XT Cab 2018 и далее, модели Traxter XT Cab MAX 2018 и далее, модели Traxter MAX Lone Star Edition и X mr

715004832

Модели Traxter base, XT, XT MAX, Mossy Oak, XTR, XT Cab (только модели 2017 года) и XT CAB MAX (только модели 2017 года)

715004831

МОДУЛЬ DPS ДЛЯ ГУСЕНИЦ

(без иллюстрации)

- Инновационный модуль рулевого управления с динамическим усилением (DPS) обеспечивает точность спидометра и оптимизирует работу усиления рулевого управления, делая вождение проще, а управление гусеницами — точнее.
- Требуется для установки гусеничных систем Apache и Backcountry.

715004707

ФИЛЬТР ПРЕДВАРИТЕЛЬНОЙ ОЧИСТКИ СИСТЕМЫ ВПУСКА ВАРИАТОРА

- Увеличивает уровень защиты двигателя при движении в сложных условиях.
- Препятствует быстрому загрязнению воздушного фильтра.
- Фильтр удерживает частицы крупнее 0,19 мм.
- Простая установка без использования инструментов.
- Наличие фильтра предварительной очистки необходимо для сохранения гарантийных обязательств при установке гусеничных систем.
- Требуется для установок гусеничных систем Apache и Backcountry.

Traxter (кроме моделей X mr), Traxter MAX

715003483



КОМПЛЕКТ ДЛЯ ПЕРЕМЕЩЕНИЯ СИСТЕМЫ ВПУСКА ВАРИАТОРА

- Перемещает систему впуска вариатора в защищенную область кабины.
- Закрывает систему впуска вариатора от снега, падающего с колес или гусениц.
- Настоятельно рекомендуется для гусеничной внедорожной техники.

Traxter (кроме моделей X mr), Traxter MAX

715004183





КОМПЛЕКТ СНЕГОУБОРОЧНОГО ОТВАЛА ALPINE FLEX

183 CM

- Нож отвала шириной 183 см изготовлен из гибкого и ударопрочного сверхвысокомолекулярного термопластика (СВМПЭ).
- Невероятная гибкость отвала предотвращает его повреждение в результате случайных столкновений.
- Ударопоглощающие свойства обеспечивают сохранение формы снегоуборочного отвала.
- Система амортизации практически полностью устраняет передачу ударов на водителя и на мотовездеход.
- Система крепления с простой и быстрой установкой/снятием.
- Удобное расположение механизма поворота ножа устраняет необходимость нагибаться для изменения его положения.
- Высокое расположение шарнирного узла не позволяет отвалу отрываться от поверхности.
- Совместим с дополнительным оборудованием Alpine Flex для дальнейшего расширения функционала.
- В комплект поставки входят роликовая направляющая и ограничитель хода для защиты троса.

В КОМПЛЕКТ ПОСТАВКИ ВХОДИТ:

Снегоуборочный отвал Alpine Flex 183 см (715001972)
Толкающая рама отвала Alpine Flex (715002461)
Установочный комплект отвала Alpine Flex (715002460)

Traxter, Traxter MAX

715003108

КОМПЛЕКТ ОТВАЛА ALPINE FLEX

показан со следующими аксессуарами:

Расширители отвала Alpine Flex 20 см (715001385)
Боковой нож Alpine Flex (715001386)
Боковые маркеры Alpine Flex (715001388)

**АКСЕССУАРЫ ДЛЯ СНЕГОУБОРОЧНЫХ ОТВАЛОВ ALPINE FLEX****УДЛИНИТЕЛЬ РАМЫ ALPINE FLEX**

(без иллюстрации)

- Удлинитель рамы Alpine Flex используется с гусеничной системой Apache 360 LT.

Traxter, Traxter MAX

715001973

**РАСШИРИТЕЛИ ОТВАЛА
ALPINE FLEX 20 CM**

- Позволяют увеличить ширину снегоуборочного отвала Alpine Flex.

Снегоуборочный отвал Alpine Flex

715001385

**РЕЗИНОВЫЙ ЩИТОК ДЛЯ
СНЕГОУБОРОЧНЫХ ОТВАЛОВ ALPINE FLEX**

- Предотвращает попадание снега в кабину.
- Сокращает выход снега за рабочую зону отвала.
- Увеличивает эффект закручивания снега в рабочей зоне отвала.

Снегоуборочный отвал Alpine Flex 183 см

715002117

**СМЕННОЕ
ПОЛИМЕРНОЕ ЛЕЗВИЕ
ALPINE FLEX**

- Гибкая конструкция из сверхвысокомолекулярного пластика (UHMW) не повреждает дорожное покрытие. Заменяет базовое сменное лезвие.

Снегоуборочный отвал Alpine Flex 183 см

715002120

**СМЕННОЕ СТАЛЬНОЕ
ЛЕЗВИЕ ALPINE FLEX**

- Стальное лезвие обеспечивает более острый угол атаки и длительный срок службы. Заменяет базовое сменное лезвие.

Снегоуборочный отвал Alpine Flex 183 см

715002121

БОКОВОЙ НОЖ ALPINE FLEX

- Надежно удерживает снег в рабочей зоне отвала.
- Может быть установлен как слева, так и справа.
- Приобретается отдельно.
- Необходима предварительная установка расширителей отвала Alpine Flex 20 см (715001385).

Снегоуборочный отвал Alpine Flex

715001386

**БОКОВЫЕ МАРКЕРЫ
ALPINE FLEX**

- Для более точного определения ширины рабочей зоны, что позволяет предотвратить повреждения бордюров, автомобилей или строений.

Снегоуборочный отвал Alpine Flex

715001388

183 CM

УСИЛЕННЫЙ СНЕГОУБОРОЧНЫЙ ОТВАЛ SUPER-DUTY

- Законченная система с ручным управлением отвалом (подъем и поворот).
- Сверхпрочный отвал 183 см, изготовленный из стали толщиной 2,66 мм, усиленный трубчатой конструкцией, позволяющей справиться с самыми сложными задачами.
- Для подъема и опускания отвала требуется лебедка.
- Удобная система быстрого монтажа/демонтажа.
- Переднее размещение обеспечивает высоту подъема отвала не менее чем на 28 см.

В КОМПЛЕКТ ПОСТАВКИ ВХОДИТ:

- Отвал Super-Duty 183 см (715001292)
- Толкающая рама отвала Super-Duty (715001293)
- Установочный комплект отвала Super-Duty (715002731)

Traxter, Traxter MAX

715003416



КОМПЛЕКТ ОТВАЛА SUPER-DUTY показан со следующими аксессуарами:

- Резиновый щиток (715001219)
- Боковые ножи (715001218)
- Боковые маркеры (715001216)

АКСЕССУАРЫ ДЛЯ СНЕГОУБОРОЧНЫХ ОТВАЛОВ SUPER-DUTY

ГИДРАВЛИЧЕСКАЯ СИСТЕМА УПРАВЛЕНИЯ СНЕГОУБОРОЧНЫМ ОТВАЛОМ SUPER-DUTY

- Обеспечивает простое управление перемещением отвала (вверх/вниз и влево/вправо).
- Поставляется в собранном виде; обеспечивает быстрое и простое управление отвалом Super-Duty с места водителя.
- Возможность управления одной рукой с помощью джойстика позволит вам полностью сконцентрироваться на выполнении задачи.
- Данная система промышленного класса обеспечивает аккуратную уборку снега на протяжении всей зимы.
- Лебедка и снегоуборочный отвал приобретаются отдельно.

Traxter, Traxter MAX

715002840



Двухцилиндровая гидравлическая система

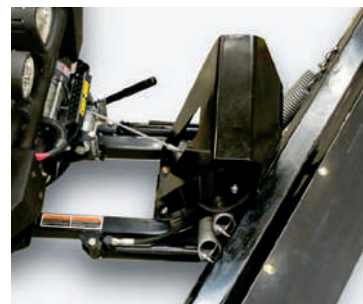

Электрогидравлический блок

РАСШИРИТЕЛИ ОТВАЛА

- Боковые расширители позволяют расширить рабочую зону отвала на 15 см с каждой стороны.
- В комплект поставки входят резиновые щитки для каждого расширителя.
- В комплект поставки входят два изделия.

Усиленный снегоуборочный отвал Super-Duty

715001217



РОЛИКОВАЯ НАПРАВЛЯЮЩАЯ WARN ДЛЯ СНЕГОУБОРОЧНОГО ОТВАЛА

- Нижний ролик большего по сравнению с обычным диаметра снижает уровень износа троса при работе со снегоуборочным отвалом.
- Для использования с усиленным снегоуборочным отвалом Super-Duty.

Усиленный снегоуборочный отвал Super-Duty

715001223



УДЛИНИТЕЛЬ ТОЛКАЮЩЕЙ РАМЫ ОТВАЛА SUPER-DUTY

(без иллюстрации)

- Удлинитель рамы требуется при использовании усиленного снегоуборочного отвала совместно с гусеничной системой Arasche 360 LT.
- В комплект поставки входят электромагнитный выключатель (715001995) и ролик лебедки (715002042).
- Для установки требуется передний бампер или передняя стойка дополнительного оборудования.

Усиленный снегоуборочный отвал Super-Duty

715001221 • Черный

БОКОВЫЕ МАРКЕРЫ ОТВАЛА

(без иллюстрации)

- Обеспечивают более точное определение ширины рабочей зоны отвала.
- Позволяют выполнять работы по уборке снега вблизи различных объектов.

Усиленный снегоуборочный отвал Super-Duty

715001216

БОКОВОЙ НОЖ ОТВАЛА

(без иллюстрации)

- Надежно удерживает снег в рабочей зоне отвала.
- Позволяет более чисто срезать слой снега.
- Приобретается отдельно.

Усиленный снегоуборочный отвал Super-Duty

715001218

РЕЗИНОВЫЙ ЩИТОК ОТВАЛА

(без иллюстрации)

- Предотвращает попадание снега в кабину и увеличивает эффект закручивания снега в рабочей зоне отвала.

Усиленный снегоуборочный отвал Super-Duty

715001219

РОЛИК ОТВАЛА

(без иллюстрации)

- Для использования с усиленным снегоуборочным отвалом Super-Duty.
- Позволяет эффективно использовать лебедку.
- Требуется передний бампер XT.

Усиленный снегоуборочный отвал Super-Duty

715002042

ЭЛЕКТРОМАГНИТНЫЙ ВЫКЛЮЧАТЕЛЬ ОТВАЛА

(без иллюстрации)

- Выключает лебедку для предотвращения повреждения лебедки, троса и рамы.
- Для использования с усиленным снегоуборочным отвалом Super-Duty.

Усиленный снегоуборочный отвал Super-Duty

715001995

ТРАНСПОРТИРОВОЧНЫЕ ЧЕХЛЫ

- Прочная конструкция, выполненная из УФ-стойкого крашеного в массу полиэфирного волокна.
- Мягкие вставки на внутренней поверхности чехла предотвращают истирание ветрового стекла и окрашенных панелей корпуса.
- Подверженные истиранию участки чехла дополнительно усилены двумя слоями полотна.

- Погодозащищенный чехол предотвратит повреждение мотовездехода при хранении и транспортировке.
- Отверстие для доступа к крышке топливного бака.
- Возможность доступа в кабину со стороны пассажира.
- Быстрая и простая установка.
- Идеально подойдет к мотовездеходу как с установленным дополнительным оборудованием, так и без него.

Traxter

715001369

715004453 • Европейская версия

Traxter MAX

715004454



НОВИНКА ВЫТЯЖНЫЕ СТРОПОВОЧНЫЕ РЕМНИ С ХРАПОВИКОМ И БОЛТОВЫМ КРЕПЛЕНИЕМ VOLT-ON

- Прекрасно подходят для перевозки спортивного мотовездехода или крепления груза.
- Легкий монтаж: крепятся болтами к любой плоской поверхности (например, к платформе или раме грузовика).
- Крепежный ремень 2,5 см x 1,8 м с усиленной прошивкой имеет рабочую нагрузку 226 кг, а прочность на разрыв — 680 кг.
- Удобная выдвижная кнопка автоматически ослабляет, сматывает и убирает ремень, а храповой механизм плотно затягивает ремень, чтобы закрепить мотовездеход или погрузить его на место.
- Резиновая рукоятка храповика обеспечивает надежный захват, а крючок имеет виниловое покрытие, не повреждающее поверхность, к которой производится крепление.
- В комплект поставки входят два изделия.

295100737



СТРОПОВОЧНЫЕ РЕМНИ С ХРАПОВЫМ МЕХАНИЗМОМ

- Нагрузка до 181 кг.
- Стяжной ремень (2,5 см x 3 м) с логотипами Sea-Doo, Ski-Doo и Can-Am.
- Обрезиненная рукоятка фиксатора-трещотки.
- S-образные крюки с покрытием.
- Упаковка из 2 штук.

860200447 • Черный / Серый



ШИНЫ

ДОПОЛНИТЕЛЬНЫЕ ШИНЫ

ШИНА ZILLA ПРОИЗВОДСТВА MAXXIS*

- Приобретается отдельно.

Передние —

Задние —

27 x 10 x 14"

27 x 12 x 14"

705401302

705501703



ЦЕПИ ДЛЯ ЗАДНИХ КОЛЕС

- Улучшают сцепление с поверхностью при эксплуатации в грязи или снегу.
- В комплект поставки входят два изделия.

27 x 11 x 14"

715003839

29 x 9 x 14"

715000225



* Обратитесь к имеющемуся у вас Руководству по эксплуатации для правильного выбора размеров шин и дисков. Неправильно подобранные параметры могут повлиять на управляемость мотовездехода. За информацией о правилах управления внедорожной техникой обратитесь в местную администрацию.

**БЕЗ СЦЕПЛЕНИЯ
С ДОРОГОЙ НИЧЕГО
НЕ ПОЛУЧИТСЯ —
УСТАНОВИТЕ
ЛУЧШИЕ ШИНЫ
И КОЛЕСА НА ВАШ
МОТОВЕЗДЕХОД
TRAXTER
И ПОСМОТРИТЕ
НА ВСЕ, ЧТО ОН
МОЖЕТ СДЕЛАТЬ**

ОРИГИНАЛЬНЫЕ ШИНЫ

НОВИНКА ITP CRYPTID

- Рисунок протектора с профилем переменной высоты и конфигурация плечевой зоны шины в форме лопатки обеспечивают максимальное боковое сцепление, что позволяет без труда преодолевать участки грязи и в то же время с комфортом передвигаться по бездорожью.
- 6-слойные шины.

Traxter X mr

Передние
705402096 • 30 x 9 x 14"
Задние
705502621 • 30 x 11 x 14"



ШИНА MAXXIS BIGHORN 2.0

Traxter (XT, XT Cab)

Передние —
27 x 9 x 14"
705401377
705400961 • €€
Задние —
27 x 11 x 14"
705502019
705501295 • €€

Traxter

Передние —
27 x 9 x 12"
705401385
705401386 • €€
Задние —
27 x 11 x 12"
705501817
705501818 • €€

Передние —
28 x 9 x 14"
705401592
Задние —
28 x 11 x 14"
705502144



ШИНЫ MAXXIS CORONADO

- Соответствуют европейским техническим нормативам.

Traxter Convenience и PRO

Передние
27 x 9 x 14"
705402058
Задние
27 x 11 x 14"
705502576



MAXXIS M923J / M924J

Traxter (только модели Base и DPS)

Передние —
25 x 8 x 12"
705401658
Задние —
25 x 10 x 12"
705502215



ОРИГИНАЛЬНЫЕ КОЛЕСНЫЕ ДИСКИ И БЕДЛОКИ

14-ДЮЙМОВЫЙ ДИСК MAVERICK X DS

- Алюминиевый диск черного цвета с прозрачным покрытием.
- Различные варианты окраски бедлока (не входит в комплект поставки).
- Для установки бедлока потребуется 16 болтов (250000435).

Traxter, Traxter MAX

Передние — 14 x 6,5"
вылет колеса = 41 мм
705401594

Задние — 14 x 8"
вылет колеса = 51 мм
705502146



БЕДЛОК 14" X DS

- Литой алюминиевый бедлок.
- Устанавливается на передний колесный диск (705401594) и задний колесный диск (705502146).

Traxter, Traxter MAX

- 705401586 • Салатовый
- 705401702 • Ярко-голубой
- 705401837 • Красный Can-Am
- 705401840 • Черный

ПРИМЕЧАНИЕ.

Соответствующие колесные гайки — 250100100 / Соответствующий ступичный колпачок — 705400928

КОЛЕСНЫЙ ДИСК 12"

- Алюминиевый диск черного цвета с прозрачным покрытием.
- Различные варианты окраски бедлока (не входит в комплект поставки).
- Для установки бедлока потребуется 16 болтов (250000435).

Traxter, Traxter MAX

Передние — 12 x 6"
вылет колеса = 41 мм

■ 705401678 • Черный

Задние — 12 x 7,5"
вылет колеса = 51 мм

■ 705502244 • Черный



БЕДЛОК MAVERICK 12"

- Литой алюминиевый бедлок.
- Устанавливается на передний колесный диск (705401678) и задний колесный диск (705502244).

Traxter, Traxter MAX

- 705401445 • Красный Can-Am
- 705401543 • Оранжевый
- 705401329 • Желтый
- 705401695 • Ярко-голубой

ПРИМЕЧАНИЕ.

Соответствующие колесные гайки — 250100100 / Соответствующий ступичный колпачок — 705400928

КОЛЕСНЫЕ ДИСКИ ДЛЯ МОДЕЛЕЙ OUTLANDER X MR И TRAXTER RIM

- Литой алюминиевый диск с броским и запоминающимся внешним видом, который поможет вам выделиться на трассе.

Traxter, Traxter MAX (Передние колеса)

Передние — 14 x 6,5"
вылет колеса = 10 мм

■ 705401848 • Черный, с механической обработкой

■ 705401849 • Черный

Traxter, Traxter MAX (задние колеса)

Задние — 14 x 8,5", вылет колеса = 23 мм

■ 705502397 • Черный, с механической обработкой

■ 705502398 • Черный



ПРИМЕЧАНИЕ.

Соответствующие колесные гайки — 250100100 Черные и 250100082 Хромированные / Соответствующий ступичный колпачок — 705401541

КОЛЕСНЫЙ ДИСК LIMITED 14"

- Высококачественный литой алюминиевый колесный диск.
- Диск черного цвета с механически обработанной наружной стороной.
- Приобретается отдельно.
- Устанавливается по умолчанию на модели Limited.

Traxter, Traxter MAX

Передние — 14 x 7"
вылет колеса = 41 мм

■ 705401380 • Серебристый / Черный

Задние — 14 x 8,5"
вылет колеса = 51 мм

■ 705501813 • Серебристый / Черный



КОЛЕСНЫЙ ДИСК TRAXTER XT

(без иллюстрации)

Передние — 14 x 7"
вылет колеса = 41 мм

- 705401564 • Черный
- 705401559 • Серебристый, с механической обработкой
- 705401563 • Черный, с механической обработкой

ПРИМЕЧАНИЕ. Соответствующие колесные гайки — 250100100 Черные, 250100082 Хромированные / Соответствующий ступичный колпачок — 705401541

Задние — 14 x 8,5"
вылет колеса = 51 мм

- 705502103 • Черный
- 705502101 • Серебристый, с механической обработкой
- 705502102 • Черный, с механической обработкой

КОЛЕСНЫЙ ДИСК XT 14"

- Высококачественный литой алюминиевый колесный диск.
- Приобретается отдельно.
- Устанавливается по умолчанию на модели XT Camo.

Traxter, Traxter MAX

Передние — 14 x 7"
вылет колеса = 41 мм

■ 705401379
Черный

■ 705401378
Серебристый с прозрачным покрытием

Задние — 14 x 8,5"
вылет колеса = 51 мм

■ 705501814
Черный

■ 705501812
Серебристый с прозрачным покрытием



ПРИМЕЧАНИЕ. Соответствующие колесные гайки — 250100100 Черные и 250100082 Хромированные / Соответствующий ступичный колпачок — 705400680 Черный

ДОПОЛНИТЕЛЬНЫЕ КОЛЕСНЫЕ ДИСКИ

КОЛЕСНЫЙ ДИСК 14" LOCKOUT 393 OT VISION*

- Приобретается отдельно.
- Соответствующий ступичный колпачок (705401362), соответствующие колесные гайки (250100100).

Передние — 14 x 7"

Расположение болтов: 4/136 мм

Вылет колеса: 4 + 3

705401363

Задние — 14 x 8"

Расположение болтов: 4/136 мм

Вылет колеса: 4 + 4

705501787



*Обратитесь к имеющемуся у вас Руководству по эксплуатации для правильного выбора типов шин и размеров дисков. Неправильно подобранные параметры могут повлиять на управляемость мотовездехода. За информацией о правилах управления внедорожной техникой обратитесь в местную администрацию.

СПОРТИВНАЯ ОДЕЖДА И ЭКИПИРОВКА





**НОВИНКА** ТОЛСТОВКА НА МОЛНИИ

- Толстовка с полноразмерной молнией и капюшоном.
 - Гофрированный эластичный пояс и манжеты.
 - Логотип Can-Am на подкладке капюшона.
 - Логотип на груди.
- 60% хлопок, 40% полиэстер
454080 · S, M, L, XL, 2XL, 3XL · Синий (80), Черный (90)

**НОВИНКА** ТОЛСТОВКА CAN-AM

- Легкая толстовка с капюшоном.
 - Логотип на рукаве, выполненный методом печати.
 - Тканый ярлычок по нижнему краю.
- 60% хлопок, 40% полиэстер
454079 · S, M, L, XL, 2XL, 3XL · Серый (07)

**НОВИНКА** РУБАШКА TECHNICIAN

- Рубашка из крашеного твила.
 - Нашивки с логотипами на груди.
 - Складка по центру спинки.
 - Нагрудный карман с молнией.
- 60% хлопок, 40% полиэстер
454074
S, M, L, XL, 2XL, 3XL
Синий (80), Черный (90)

**НОВИНКА** ФУТБОЛКА ORIGINAL С ДЛИННЫМ РУКАВОМ

- Хлопковая футболка с логотипом, нанесенным методом печати, и тканым ярлычком на спине.
- 100% хлопок
454085
S, M, L, XL, 2XL, 3XL
Белый (01), Черный (90)



**НОВИНКА** ФУТБОЛКА ORIGINAL

• Хлопковая футболка с логотипом, нанесенным методом печати, и тканым ярлычком на спине.

100% хлопок

454068 · XS, S, M, L, XL, 2XL, 3XL · Белый (01), Черный (90)

**НОВИНКА** ФУТБОЛКА INTRUSION

• Хлопковая футболка с логотипом, нанесенным методом печати, и тканым ярлычком сзади.

100% хлопок

447373 · XS, S, M, L, XL, 2XL, 3XL · Черный (90), Янтарный (95)

**НОВИНКА** ФУТБОЛКА X-TEAM

• Хлопковая футболка с логотипами на груди и спине, нанесенными методом печати.

• Тканый ярлычок сбоку.

100% хлопок

454069 · XS, S, M, L, XL, 2XL, 3XL · Синий (80), Черный (90)

**НОВИНКА****ЖЕНСКАЯ ФУТБОЛКА ORIGINAL**

• Хлопковая футболка с логотипом, нанесенным методом печати, и тканым ярлычком на спине.

• Приталенный женственный крой.

95% хлопок, 5% спандекс

454071

XS, S, M, L, XL, 2XL
Белый (01), Черный (90)

**НОВИНКА****ЖЕНСКАЯ ФУТБОЛКА X-TEAM**

• Хлопковая футболка с логотипом, нанесенным методом печати, и тканым ярлычком сбоку.

• Нагрудный карман.

95% хлопок, 5% спандекс

454070

XS, S, M, L, XL, 2XL
Бирюзовый (76), Черный (90)



НОВИНКА КЕПКА
INTRUSION

- Пластиковый ремешок для регулировки размера.
- Передний клин из хлопковой ткани.
- Вышитый логотип спереди.
- Сетка сзади.

55% хлопок,
45% полиэстер

447370 • Один размер
Серый (07),
Черный (90)



НОВИНКА КЕПКА INTRUSION
С ПЛОСКИМ КОЗЫРЬКОМ

- Пластиковый ремешок для регулировки размера.
- Хлопковая ткань.
- Вышитый логотип спереди.
- Тканый ярлычок сзади.
- Трафаретная печать на нижней стороне козырька.

100% хлопок

447383 • Один размер
Синий (80)



НОВИНКА КЕПКА EDGE
С ПЛОСКИМ КОЗЫРЬКОМ

- Пластиковый ремешок для регулировки размера.
- Плоский козырек.
- Передний клин из хлопковой ткани.
- Сетка сзади.

55% хлопок, 45% полиэстер

447646 • Один размер
Черный (90)



НОВИНКА КЕПКА CLASSIC

- Пластиковый ремешок для регулировки размера.
- Вышитый объемный логотип спереди.
- Тканый ярлычок сзади.
- Трафаретная печать на нижней стороне козырька.

100% хлопок

448522 • Один размер • Серый (09), Красный (30), Синий (80), Темно-синий (89), Черный (90)



**ДЛЯ ПРЕОДОЛЕНИЯ
ГРЯЗИ**

КУРТКА MUD

- 100% водонепроницаемый ПВХ.
- Термосварные швы.
- Вентиляционные вставки в области подмышек и спины.
- 2 кармана.
- Эластичные манжеты.
- Регулировочные шнурки в капюшоне и по нижнему краю куртки.

Поливинилхлорид (ПВХ)

286676 • S, M, L, XL, 2XL • Прозрачный (00), Матовый черный (93)



ШТАНЫ MUD

- Штаны для ношения поверх одежды, изготовлены из 100% водонепроницаемого ПВХ.
- Термосварные швы.
- Удобное расположение вентиляционных отверстий.
- Боковые клапаны в нижней части штанин.

Поливинилхлорид (ПВХ)

286128 • S, M, L, XL, 2XL • Прозрачный (00), Матовый черный (93)





НОВИНКА ФУТБОЛКА JERSEY ADVENTURE TEAM

- Быстросохнущая антибактериальная влагоотводящая ткань.
- Удлиненный крой спины для езды сидя.
- Сетчатые вентиляционные вставки в области подмышек.
- Не выцветающий на солнце рисунок, нанесенный методом сублимационной печати.
- Гофрированные манжеты.

100% полиэстер

454072 • S, M, L, XL, 2XL, 3XL • Серый (09), Красный (30)

НОВИНКА ФУТБОЛКА JERSEY X-RACE

- Сверхлегкая быстросохнущая антибактериальная влагоотводящая ткань.
- Максимально дышащая сетчатая ткань.
- Удлиненный крой спины для езды сидя.
- Не выцветающий на солнце рисунок, нанесенный методом сублимационной печати.
- Гофрированные манжеты.

100% полиэстер

454073 • S, M, L, XL, 2XL, 3XL • Серый (07), Синий (80)



НОВИНКА ФУТБОЛКА JERSEY TEAM ЖЕНСКАЯ

- Полуприлегающий женственный покрой.
- Быстросохнущая антибактериальная влагоотводящая ткань для удобства ношения.
- Сетчатые вентиляционные вставки в области подмышек.
- Гофрированные манжеты.
- Не выцветающий на солнце рисунок, нанесенный методом сублимационной печати.

90% полиэстер, 10% спандекс

454134 • XS, S, M, L, XL, 2XL • Серый (09), Бирюзовый (74)





ENDURO СОЗДАН ДЛЯ ДОЛГИХ ПОЕЗДОК И ЗАХВАТЫВАЮЩИХ ПРИКЛЮЧЕНИЙ.

Особенности и преимущества

Идеально подходит для скоростной езды как по трассам, так и по бездорожью. В шлеме EX-2 сочетается возможность использования визора, спортивный дизайн и превосходные технические характеристики шлемов серии MX.

- Корпус изготовлен из усовершенствованного композитного пластика.
- Многопозиционный стойкий к царапинам визор с механизмом блокировки.
- Сменный выдвижной визор.
- Съемный аэродинамический козырек.
- Очень удобные моющиеся подкладки Dri-Lex.
- Увеличенный дефлектор подбородка.
- Регулируемая система вентиляции и вытяжки.

ШЛЕМ EX-2 ENDURO

Корпус: композитный поликарбонат
448466
XS, S, M, L, XL, 2XL
Черный с рисунком (94)

DOT ECE22.05



XP-3 НОВЫЙ СВЕРХЛЕГКИЙ ШЛЕМ В КРОССОВОМ СТИЛЕ: УНИВЕРСАЛЬНЫЙ ШЛЕМ С ПРЕВОСХОДНЫМИ ЭКСПЛУАТАЦИОННЫМИ ХАРАКТЕРИСТИКАМИ, ОБЕСПЕЧИВАЕТ НЕПРЕВЗОЙДЕННУЮ ЗАЩИТУ И УДОБСТВО.

Особенности и преимущества

- Высококачественная конструкция корпуса с использованием сверхлегкого стекловолокна и внутренняя поверхность из материала EPS.
- Полностью регулируемый визор обеспечивает высокие аэродинамические характеристики.
- Специальная конструкция вентиляционной решетки из нержавеющей стали.
- В передней и задней части шлема имеются вентиляционные отверстия для эффективного отвода тепла.
- Съемная моющаяся сменная подкладка CoolMax™ с влагоотводящими свойствами.
- Легкий ремешок типа DD-Ring.
- Вес: ± 1470 г для размера L.
- Стойкая многоцветная графика с прозрачным защитным покрытием.
- Логотип Can-Am.
- Тройная сертификация: DOT, ECE и SNELL M2015.

НОВИНКА ШЛЕМ XP-3 PRO X-RACE

Корпус: стекловолокно
448537
XS, S, M, L, XL, 2XL
Белый (01), Золотой (11)

DOT Snell ECE22.05



XC-4 ПРЕМИАЛЬНЫЙ ВНЕШНИЙ ВИД И СТИЛЬ

Особенности и преимущества

- Конструкция корпуса с использованием сверхлегкого поликарбоната и внутренняя поверхность из материала EPS.
- Полностью регулируемый козырек.
- Специальная конструкция вентиляционной решетки из нержавеющей стали.
- В передней и задней части шлема имеются вентиляционные отверстия для эффективного отвода тепла.
- Съемная моющаяся сменная подкладка с влагоотводящими свойствами.
- Легкий ремешок типа DD-Ring.
- Вес: ± 1470 г для размера L.

НОВИНКА ШЛЕМ XC-4 MODERN HERITAGE

- Стойкая многоцветная графика с прозрачным защитным покрытием.
- Логотип Can-Am.

Корпус: композитный поликарбонат
448526
XS, S, M, L, XL, 2XL
Белый (01), Серый (09)

DOT ECE22.05



ШЛЕМ XC-4

Корпус: композитный поликарбонат
448255
XS, S, M, L, XL, 2XL
Черный (90)

DOT Snell



ЖЕНСКИЙ ШЛЕМ XC-4

- Стойкая многоцветная графика с прозрачным защитным покрытием.
- Зимний дефлектор дыхания в комплекте.

Корпус: композитный поликарбонат
448397
XS, S, M, L, XL, 2XL
Розовый (36)

DOT ECE22.05



ПРОТИВОПЫЛЕВЫЕ МАСКИ

- Легко заменяемые фильтрующие элементы задерживают 99,9 % летающих в воздухе пыли, частиц, пыльцы и запахов.
- Изготовлены из мягкого и прочного неопрена. Прекрасно подходят для использования со шлемом или очками.
- Размер XS/S подходит большинству детей и подростков 12 лет и младше; размер M/L подходит большинству пользователей; размер XL/2XL подходит крупным пользователям (107 кг и более).
- В комплект входят два сменных фильтрующих элемента и небольшая сумка для хранения.



НОВИНКА ПРОТИВОПЫЛЕВАЯ МАСКА CAN-AM ORIGIN

- Удобный боковой карман для MP3-плеера.
- 448524
XS/S, M/L, XL/2XL
Черный с рисунком (94)



НОВИНКА ПРОТИВОПЫЛЕВАЯ МАСКА CAN-AM VENTED

- 448525
XS/S, M/L, XL/2XL
Черный (90)

ОЧКИ

ОЧКИ CAN-AM RACE SAND ПРОИЗВОДСТВА SCOTT

- Обработка стекол против запотевания составом No Fog.
- Прозрачные стекла Lexan со 100-процентной защитой от УФ-лучей.
- Противопыльный фильтр из пеноматериала.
- Прилегающая к лицу часть из многослойного вспененного

- материала.
- Прочный нескользящий ремешок.
- Совместимы с роликовой и отрывной системами крепления пленки (приобретаются отдельно).
- Дополнительное прозрачное стекло в комплекте.



448491 · Один размер · Черный (90)



ОЧКИ CAN-AM TRAIL ПРОИЗВОДСТВА SCOTT

- Прозрачные стекла Lexan со 100-процентной защитой от УФ-лучей.
- Сверхмягкая гипоаллергенная поверхность, прилегающая к лицу.
- Прочный нескользящий ремешок.
- Совместимы с роликовой и отрывной системами крепления пленки (приобретаются отдельно).

447899 · Один размер
Белый (01), Желтый (10), Черный (90)



ПЕРЧАТКИ

НОВИНКА ПЕРЧАТКИ X-RACE

- Сетчатые вставки и вентилируемая область ладони обеспечивают подвижность кистей.
- Двойной слой ткани Clarino в области ладони и большого пальца обеспечивают дополнительную прочность и удобство.
- Анатомический дизайн.
- Силиконовые вставки на кончиках пальцев для уверенного хвата.
- Литые под давлением элементы на тыльной стороне.
- Застежка на «липучке» обеспечивает прочное удержание перчатки.

Сетчатый материал, спандекс, ткань Clarino

ДЛЯ МУЖЧИН

446306
XS, S, M, L, XL,
2XL
Красный (30),
Синий (80)



ДЛЯ ЖЕНЩИН

446311
S, M, L, XL, 2XL
Бирюзовый (76),
Черный (90)



НОВИНКА ПЕРЧАТКИ ADVENTURE TEAM

- Использование спандекса обеспечивает подвижность руки.
- Материал в области ладони Chamude.
- Анатомический дизайн.
- Не выцветающий на солнце рисунок, нанесенный методом сублимационной печати.
- Эластичное запястье для легкого надевания и снятия.
- Логотип нанесен методом термопечати.
- Силиконовое покрытие на внутренней стороне пальцев.

Наружный материал:
спандекс, материал Chamude,
полиэстер
446305 · S, M, L, XL, 2XL, 3XL
Красный (30)



для ПОДРОСТКОВ

ДЕТСКИЙ ШЛЕМ JUNIOR X CRUSH

- Корпус изготовлен из усовершенствованного композитного пластика.
- Подкладка EPS с участками переменной плотности.
- Мягкие съемные/моющиеся вкладыши.
- Регулируемый визор для защиты в любых погодных условиях.
- Система вентиляционных отверстий эффективно отводит тепло и влагу из шлема.
- Легкий ремешок типа DD-Ring.
- Наклейки Ski-Doo и Can-Am в комплекте.
- Может использоваться с дефлектором дыхания (приобретается отдельно).

Наружный материал: ABS
448506 · S, M, L · Черный с рисунком (94)



ПОДРОСТКОВЫЕ ОЧКИ CAN-AM JUNIOR TRAIL ПРОИЗВОДСТВА SCOTT

- Авторский рисунок на оправе и ремешке.
- Обработка стекол против запотевания составом No Fog.
- Прозрачные пластиковые стекла Lexan со 100-процентной защитой от УФ-лучей.
- Прилегающая к лицу часть из многослойного вспененного материала.
- Прочный нескользящий ремешок.

448512 · Один размер · Черный (90)



DOT ECE22.05



СУМКИ

СУМКА ДЛЯ ЭКИПИРОВКИ CAN-AM SLAYER ПРОИЗВОДСТВА OGIO

- Вместительное основное отделение с возможностью быстрого доступа к содержимому.
- Вместительное отделение для обуви.
- Карман для аксессуаров на молнии.
- Удобные ручки для переноски.
- Съёмный плечевой ремень.
- Прочный усиленный каркас.
- Размеры: 81 x 41 x 46 см

100% полиэстер

469294 · Один размер · Черный (90)



РЮКЗАК CAN-AM URBAN ПРОИЗВОДСТВА OGIO

- Защищенное отделение для переноски ноутбука с возможностью быстрого доступа к содержимому.
- Защищенный карман для iPad™, планшета или электронной книги.
- Боковые карманы для напитков и аксессуаров.
- Эргономичные регулируемые плечевые ремни.
- Передний карман с двумя защищенными отделениями и кармашком.
- Размеры: 50 x 34 x 24 см.

100% полиэстер

469293 · Один размер · Черный (90)



ПРИНЦИП ИЗМЕРЕНИЯ

- Будет лучше, если вы воспользуетесь чьей-либо помощью для снятия мерок.
- Мерки снимайте в нижнем белье.
- Сантиметровая лента должна плотно прилегать к телу, но не сдавливать его.
- Если результат измерений оказывается между двумя размерами, выбирайте больший размер.

- 1** ОКРУЖНОСТЬ ГОЛОВЫ: Вокруг головы от центра лба над ушами и затылочной костью.
- 2** ДЛИНА РУК: Вытяните руки вдоль туловища, слегка согнув их. Измерьте длину от центра шеи сзади вдоль руки до запястья.
- 3** ОБХВАТ ГРУДИ: Измерьте окружностью под руками и в самой выступающей точке грудной клетки.
- 4** ТАЛИЯ: Измерьте талию по окружности, удерживая между лентой и телом один палец.
- 5** БЕДРА: Измерьте по окружности через выступающие точки ягодичных мышц.
- 6** ПАХОВЫЙ ШОВ: Без обуви замерьте расстояние от промежности до пола.

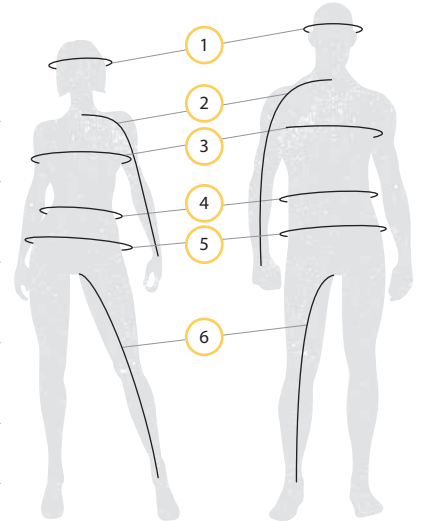

КАКОЙ КОД СООТВЕТСТВУЕТ ВАШЕМУ РАЗМЕРУ?

1. Найдите свой размер.
2. Соответствующий код — это КОД, который вы используете при заказе в дополнение к артикулу.
Пример: 440227__90 Размер: M = Код «06», следовательно, 4402270690

РАЗМЕР	КОД	РАЗМЕР	КОД	РАЗМЕР	КОД	РАЗМЕР	КОД	РАЗМЕР	КОД	РАЗМЕР	КОД
Один размер	00	XL	12	L/XL	73	11/12	56	10	30	32	38
XS	02	XLT	13	2	21	13/14	80	10,5	99	34	39
XS/S	90	2XL	14	3/4	79	14/16	50	11	31	36	40
S	04	3XL	16	5/6	52	4	23	12	32	38	41
M	06	4XL	18	6/8	48	6	25	13	33	40	42
MT	07	5XL	88	7/8	54	7	27	14	34	42	43
L	09	S/M	72	9/10	55	8	28	28	36	44	44
LT	10	M/L	91	10/12	49	9	29	30	37		

МУЖСКИЕ МОДЕЛИ — РОСТ 177–183 CM

	XS	S	M	L	XL	XXL	3XL
ГРУДЬ	84–89	89–94	94–102	102–112	112–122	122–132	132–142
ТАЛИЯ	68–74	74–79	79–86	86–97	97–107	107–117	117–127
БЕДРА	84–89	89–94	94–102	102–112	112–122	122–132	132–142
ДЛИНА РУК	76	79–81	81–84	84–86	86–89	89	89–91
ПАХОВЫЙ ШОВ	79	80–81	81	81	81	81–82	82–83

ЖЕНСКИЕ МОДЕЛИ — РОСТ 164–177 CM

	XS	S	M	L	XL	XXL	3XL
ГРУДЬ	81–86	86–91	91–99	99–107	107–114	114–124	124–134
ТАЛИЯ	61–66	66–71	71–76	76–86	86–94	94–104	104–114
БЕДРА	86–91	91–97	97–102	94–102	112–119	119–132	132–140
ДЛИНА РУК	79	76	80–81	81–83	83	83–86	86
ПАХОВЫЙ ШОВ	76	76	76	76	76	76–77	77

МУЖСКИЕ ПЕРЧАТКИ (ИЗМЕРЬТЕ ШИРИНУ ЛАДОНИ)

	S	M	L	XL	XXL	3XL
CM	7,5	8,5	9,5	10,5	11,5	14

ЖЕНСКИЕ ПЕРЧАТКИ (ИЗМЕРЬТЕ ШИРИНУ ЛАДОНИ)

	S	M	L	XL	2XL
CM	6,8	7,5	8,3	9	11,5

ШЛЕМЫ

	XS	S	M	L	XL	XXL	3XL
ОКРУЖНОСТЬ ГОЛОВЫ (CM)	53–54	55–56	57–58	59–60	61–62	63–64	65–66

ПОДРОСТКОВЫЕ ШЛЕМЫ JUNIOR

	S	M	L
ОКРУЖНОСТЬ ГОЛОВЫ (CM)	49–50	51–52	53–54

ОРИГИНАЛЬНЫЕ ЗАПАСНЫЕ ЧАСТИ CAN-AM

ВСПОМНИТЕ, ЧТО ПРИВЛЕКЛО ВАС В МОТОВЕЗДЕХОДЕ CAN-AM?

Продуманная конструкция. Жесткие испытания. Строгий контроль на производстве. Экстремальный опыт езды по бездорожью будет продолжаться, если вы используете оригинальные запасные части Can-Am.

ОРИГИНАЛЬНЫЕ ЗАПАСНЫЕ ЧАСТИ, ЯВЛЯЮЩИЕСЯ ЭТАЛОНОМ

ГАРАНТИЯ 2 ГОДА НА ВСЕ ОРИГИНАЛЬНЫЕ ЗАПАСНЫЕ ЧАСТИ CAN-AM

БЛАГОДАРЯ РЕГУЛЯРНОМУ ОБСЛУЖИВАНИЮ ВАШ **TRAXTER** ВСЕГДА БУДЕТ НА ПИКЕ ФОРМЫ.



КОНТРОЛИРУЙТЕ СОСТОЯНИЕ ЭТИХ КОМПОНЕНТОВ*

- | | | |
|---|---|---|
| 1 МАСЛЯНЫЙ ФИЛЬТР 420256188 | 6 ПРИВОДНОЙ РЕМЕНЬ 422280654/422280280 | 10 ВТУЛКИ А-ОБРАЗНЫХ РЫЧАГОВ 703500875 |
| 2 МОТОРНОЕ МАСЛО СМ. НА СТР. 78 | 7 ТОРМОЗНЫЕ КОЛОДКИ СМ. СТР. 74 | 11 ШАРОВЫЕ ОПОРЫ 706202044/706202045 |
| 3 ТОПЛИВНЫЙ ФИЛЬТР 709000330 | 8 КОМПЛЕКТЫ ПЫЛЬНИКОВ СМ. СТР. 74 | 12 СВЕЧА ЗАЖИГАНИЯ 707000246 |
| 4 ВОЗДУШНЫЙ ФИЛЬТР 715900394 | 9 КОЛЕСНЫЕ ПОДШИПНИКИ 293350118 | 13 АККУМУЛЯТОРНАЯ БАТАРЕЯ 410301203 |
| 5 ВОЗДУШНЫЙ ФИЛЬТР ВАРИАТОРА 706600156 | | |

* Надлежащая периодичность технического обслуживания приводится в таблице техобслуживания.

Некоторые из представленных моделей могут быть недоступны или не сертифицированы в вашей стране. За информацией, относящейся к вашему региону, обратитесь к вашему дилеру BRP.



МАСЛЯНЫЙ ФИЛЬТР

420256188



УПЛОТНИТЕЛЬНОЕ КОЛЬЦО (ДЛЯ СЛИВНОЙ ПРОБКИ)

(без иллюстрации)

420552280

ПРОКЛАДКА КРЫШКИ МАСЛЯНОГО ФИЛЬТРА

(без иллюстрации)

420230920

МАСЛА И ПРОДУКЦИЯ ДЛЯ ТЕХОБСЛУЖИВАНИЯ ПРИВЕДЕНЫ НА СТР. 78, ВКЛЮЧАЯ ПОЛНЫЙ КОМПЛЕКТ ДЛЯ ЗАМЕНЫ МАСЕЛ.

СВЕЧА ЗАЖИГАНИЯ

707000246



ВОЗДУШНЫЙ ФИЛЬТР PREMIUM

- Предотвращает попадание посторонних предметов с потоком воздуха в двигатель.
- Защищает внутренние детали от преждевременного износа.
- Оригинальные воздушные фильтры BRP обеспечивают абсолютную совместимость и идеальное встраивание в существующее оборудование.

715900394



ТОПЛИВНЫЙ ФИЛЬТР

(без иллюстрации)

Traxter, Traxter MAX

709000330

Только модели EVAP

709000100

ВОЗДУШНЫЙ ФИЛЬТР ВАРИАТОРА

(без иллюстрации)

706600156

ВСЮ ЛИНЕЙКУ ОРИГИНАЛЬНЫХ ДЕТАЛЕЙ CAN-AM МОЖНО ПРОСМОТРЕТЬ НА САЙТЕ CAN-AMOFFROAD.COM В РАЗДЕЛЕ ДЕТАЛЕЙ И ТЕХНИЧЕСКОГО ОБСЛУЖИВАНИЯ.

Примечание. Обратитесь к своему дилеру или посетите наш интернет-магазин на сайте can-amoffroad.com, чтобы узнать рекомендуемые розничные цены на оригинальные запасные части Can-Am.

РЕМЕНЬ ВАРИАТОРА PREMIUM

- Высококачественный ремень вариатора откалиброван для обеспечения максимальной производительности вашего мотовездехода.
- Для увеличения срока службы и надежности, в конструкции используются эластичные шнуры из арамида.
- Произведены с исключительными характеристиками долговечности для езды по бездорожью.

422280654 • HD8, HD10
422280280 • HD5



СЪЕМНИК/ФИКСАТОР

(без иллюстрации)

- Позволяет расширить проем вторичной муфты для легкой замены ремня.
- Фиксирует положение ВМТ при проведении обслуживания.

529036098 • HD5
708200686 • HD8, HD10 Переходник ведомого шкива
529036352 • HD8, HD10 Переходник ведомого шкива

УПЛОТНЕНИЕ КРЫШКИ ВАРИАТОРА

(без иллюстрации)

420630292 • HD5
420450400 • HD8, HD10

КОМПЛЕКТЫ ПЫЛЬНИКОВ ШРУС

- В комплект поставки входят фиксаторы и смазка.
- Оригинальные пыльники ШРУС BRP обеспечивают полную совместимость и надлежащую посадку.

705401345 • Боковой переднего колеса
705401355 • Боковой переднего дифференциала
705501864 • Задний



КОМПЛЕКТ ПОЛУОСИ PERFORMANCE

(без иллюстрации)

- Спортивная конструкция рассчитана на внедорожную эксплуатацию и обладает необходимой степенью защиты для преодоления грязи.
- В состав комплекта входят ШРУС, ось и пыльники, выполненные с учетом особенностей вашего мотовездехода Can-Am.

Traxter/Traxter XMR

705402420 • Передняя
705502594 • Задняя

КОМПЛЕКТ ВТУЛОК ДЛЯ А-ОБРАЗНОГО РЫЧАГА

- Этот комплект включает в себя 2 втулки, гильзу и износную пластину, как показано на рисунке. Все, что нужно для восстановления А-образных рычагов подвески.

703500875



КОЛЕСНЫЕ ПОДШИПНИКИ

(без иллюстрации)

- Герметизированные подшипники для дополнительной защиты от воды и грязи.

293350118

КОМПЛЕКТ ТОРМОЗНЫХ КОЛОДОК (МЕТАЛЛ)

- Прочная конструкция обеспечивает длительный срок службы и выдерживает самые тяжелые нагрузки.
- Разработаны для эксплуатации в самых сложных условиях и при самых сильных нагрузках, например при движении по дюнам или грязи.
- Созданы специально для использования с мотовездеходами Can-Am.

715900379 • HD5, HD8, HD10 —
Передняя левая

715900381 • HD8, HD10
(однопоршневой суппорт) —
Задняя левая

715900386 • HD8 MAX, HD10 MAX
(двухпоршневой суппорт) —
Задняя левая

715900380 • HD5, HD8, HD10 —
Передняя правая и задняя правая
(только HD5)

715900382 • HD8, HD10
(однопоршневой суппорт)
Задняя правая

715900387 • HD8 MAX, HD10 MAX
(двухпоршневой суппорт)
Задняя правая



АККУМУЛЯТОРЫ YUASA

- Флагманские модели от ведущего производителя аккумуляторных батарей в Северной Америке.

18 А. Заправленная
электрлитом • (YTX20L-BS)
410301203



АККУМУЛЯТОРНАЯ БАТАРЕЯ УВЕЛИЧЕННОЙ ЕМКОСТИ 30 А·Ч

- Требуется 1 дополнительный болт и 1 шайба (207562054 и 234062410).
- См. руководство пользователя для получения информации по снятию и установке.
- Наличие на складе для моделей XT и XT CAB.

515176151 • Модели Base и DPS



ВЫСОКОКАЧЕСТВЕННАЯ ПОЛУОСЬ

- Высококачественная конструкция рассчитана на внедорожную эксплуатацию, тяжелые условия и движение с малой скоростью в натяг.
- В состав комплекта входят ШРУС, ось и пыльники, выполненные с учетом особенностей вашего мотовездехода Can-Am.

HD5

705502478
Задняя левая
705502479
Задняя правая

HD10, HD8, HD5

705401937
Передняя левая
705401936
Передняя правая

Модели XTP

705402353
Передние

HD10, HD8

(включая XTP)
705502451 • Задние



КОМПЛЕКТ ВТУЛОК ДЛЯ А-ОБРАЗНОГО РЫЧАГА

- Этот комплект включает в себя 2 втулки, гильзу и износную пластину, как показано на рисунке. Все, что нужно для восстановления А-образных рычагов подвески.

703500875



ШАРОВЫЕ ОПОРЫ

- Прочная конструкция рассчитана на эксплуатацию в условиях бездорожья. Уплотнение продлевает срок службы опоры.

706202044 • Верхняя
706202045 • Нижняя



Примечание. Обратитесь к своему дилеру или посетите наш интернет-магазин на сайте can-amoffroad.com, чтобы узнать рекомендуемые розничные цены на оригинальные запасные части Can-Am.

Некоторые из представленных моделей могут быть недоступны или не сертифицированы в вашей стране. За информацией, относящейся к вашему региону, обратитесь к вашему дилеру BRP.

ВЫБИРАЙТЕ ПРАВИЛЬНЫЙ РЕМЕНЬ ВАРИАТОРА ДЛЯ МАКСИМАЛЬНОЙ МОЩНОСТИ И ПРОИЗВОДИТЕЛЬНОСТИ

ЧТО ОПРЕДЕЛЯЕТ ИСКЛЮЧИТЕЛЬНЫЕ СВОЙСТВА РЕМНЕЙ CAN-AM?

При изготовлении нашего ремня применяется один уникальный материал — **PBO Fiber**.

PBO Fiber — это сверхвысокоэффективное волокно следующего поколения, которое отличает превосходная стойкость к высоким температурам и истиранию и, что еще важнее, удвоенная прочность и эластичность по сравнению с арамидным волокном.

- > Мы сотрудничаем с ведущими производителями спортивной мототехники, создавая для вас уникальные ремни вариаторов неизменно высокого качества.
- > Конструкция, изготовленная из 100 % передового высокопрочного полимерного волокна PBO, обеспечивает отличную устойчивость к температурным нагрузкам и максимально длительный срок службы.
- > Наши инженеры спроектировали и испытали каждый ремень, доведя его до совершенства. Результат — быстрый ответ дроссельной заслонки, мощное ускорение, максимальная скорость и стабильные характеристики системы переключения передач.
- > Мы обеспечиваем высочайший уровень производительности и долговечности, предлагая вам индивидуальное решение, откалиброванное по вашим требованиям.

КОНСТРУКЦИЯ ПРИВОДНЫХ РЕМНЕЙ CAN-AM В СРАВНЕНИИ С КОНКУРИРУЮЩИМИ ПРЕДЛОЖЕНИЯМИ

ПРЕДЕЛЫ ЖЕСТКОСТИ И ПРОЧНОСТИ

На основании динамометрических испытаний можно сделать вывод, что PBO превосходит материалы из кевлара (арамидное волокно) и углеволокна по всем показателям.

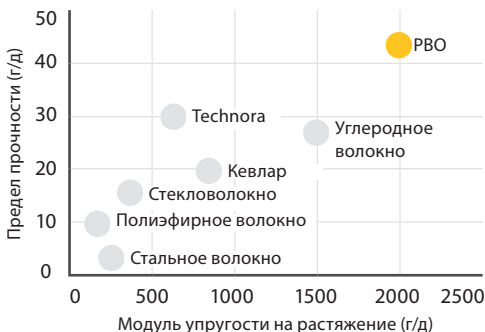

СРАВНЕНИЕ ПОКАЗАТЕЛЕЙ ПРОЧНОСТИ

По сравнению со спортивным ремнем вариатора Can-Am (100% PBO, 422280364).

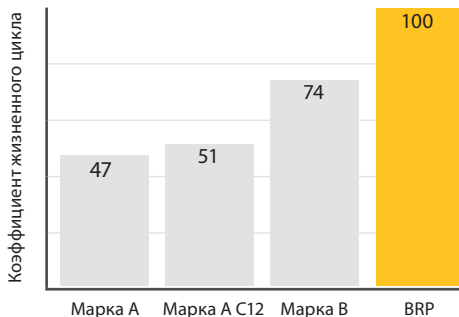

«Я ОПРОБОВАЛ ВСЕ РЕМНИ, ПРЕДЛАГАЕМЫЕ НА РЫНКЕ, И РАССЧИТЫВАЮ НА ПОБЕДУ ТОЛЬКО С РЕМНЯМИ CAN-AM»

ФИЛ БЛЕРТОН

ПОБЕДИТЕЛЬ ЧЕМПИОНАТА МИРА UTV 2017 И 2018 ГГ.
ЧЕМПИОН BITD UTV В КЛАССЕ PRO PRODUCTION TURBO 2017 Г.

XPS

LUBRICANTS



КАЙЛ ЧЕЙНИ
ЧЕМПИОН TORC PRO MOD UTV 2017 Г.



ФИЛ БЛЕРТОН
ЧЕМПИОН BITD UTV PRO PRODUCTION TURBO 2017 Г.

МАСЛА XPS ПРОШЛИ ВСЕСТОРОННИЕ ИСПЫТАНИЯ И ОТЛИЧНО ЗАРЕКОМЕНДОВАЛИ СЕБЯ В САМЫХ ЖЕСТКИХ УСЛОВИЯХ ЭКСПЛУАТАЦИИ. В ЭТОМ ГОДУ МНОГИЕ ГОНЩИКИ ПО БЕЗДОРОЖЬЮ CAN-AM ОСТАНОВИЛИ СВОЙ ВЫБОР ИМЕННО НА ЭТОЙ ЛИНЕЙКЕ.

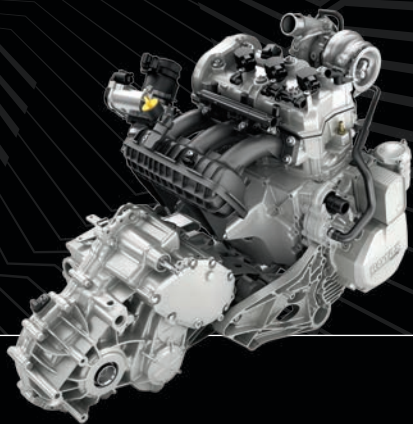

Трехцилиндровый
двигатель Rotax ACE

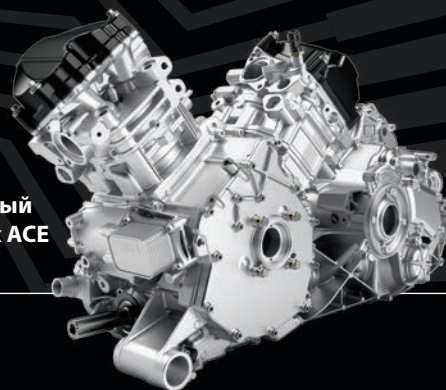

Двухцилиндровый
V-образный
двигатель Rotax

ПОЧЕМУ МАСЛА XPS ИДЕАЛЬНО ПОДХОДЯТ ДЛЯ ВАШЕГО ДВИГАТЕЛЯ ROTAX?

Возможно, вы купили его, чтобы перевозить грузы или искали новый источник адреналина и спортивного драйва. На самом деле причина не имеет значения. Ваш Can-Am — серьезная инвестиция. Получите от нее полную отдачу. Эксклюзивные смазочные материалы XPS специально разработаны для мотовездеходов Can-Am с двигателями Rotax.

Масла XPS отвечают требованиям высокопроизводительных внедорожных двигателей, включая агрегаты с турбонаддувом и наддувом. Композиция масел XPS рассчитана на повышенные нагрузки, которые испытывают такие двигатели.

НЕПРЕВЗОЙДЕННАЯ НАДЕЖНОСТЬ

Получите максимум от каждого километра пройденного пути.

ИСКЛЮЧИТЕЛЬНАЯ ПРОИЗВОДИТЕЛЬНОСТЬ

Разработаны с учетом повышенных рабочих характеристик двигателей Rotax.

СОЗДАНЫ СПЕЦИАЛЬНО ДЛЯ ВАС

Созданы для двигателей Rotax, обеспечивая наилучшие показатели производительности и смазочные свойства в любых условиях работы.



ПОСЕТИТЕ РАЗДЕЛ PARTS & MAINTENANCE НА САЙТЕ
CAN-AMOFFROAD.COM, ЧТОБЫ ОЗНАКОМИТЬСЯ
С ПОЛНОЙ ЛИНЕЙКОЙ СМАЗОЧНЫХ МАТЕРИАЛОВ XPS.

МОТОРНЫЕ МАСЛА И СРЕДСТВА ДЛЯ ПРОВЕДЕНИЯ ОБСЛУЖИВАНИЯ XPS

МАРКА XPS ВКЛЮЧАЕТ В СЕБЯ ПОЛНУЮ ЛИНЕЙКУ ПЕРВОКЛАССНЫХ ПРОДУКТОВ ДЛЯ ЗАЩИТЫ ВАШЕГО МОТОВЕЗДЕХОДА И ПРОДЛЕНИЯ СРОКА ЕГО СЛУЖБЫ

КАЖДЫЙ ПРОДУКТ XPS НЕ ТОЛЬКО РАЗРАБАТЫВАЕТСЯ С ПРЕДЕЛЬНЫМ ВНИМАНИЕМ К ДЕТАЛЯМ, НО ТАКЖЕ ПРОХОДИТ ПРОЦЕСС ИСПЫТАНИЙ И УТВЕРЖДЕНИЯ. ИЗБАВЬТЕСЬ ОТ НЕОПРЕДЕЛЕННОСТИ И РИСКОВ ПРИ ОБСЛУЖИВАНИИ ТЕХНИКИ, ПОДАРИТЕ СЕБЕ НАСТОЯЩЕЕ СПОКОЙСТВИЕ БЛАГОДАРЯ ПРОДУКТАМ XPS.

МОТОРНЫЕ МАСЛА XPS

НОВИНКА СИНТЕТИЧЕСКОЕ МАСЛО ДЛЯ 4-ТАКТНЫХ ДВИГАТЕЛЕЙ (10W-50)

- Разработаны для мощных высокопроизводительных 4-тактных двигателей, включая турбированные, наддувные и гоночные двигатели.
- В состав входят тщательно отобранные и протестированные базовые масла и специальные присадки.
- Формирует прочную пленку для защиты подшипников. Сохраняет превосходные рабочие характеристики в широком диапазоне температур, минимизирует отложения, защищает компоненты двигателя от разрушения, обеспечивает их термостойкость и не разжижается топливом, поддерживая максимальную производительность вашего двигателя.

946 мл
779234
3,785 л
779235



СИНТЕТИЧЕСКОЕ МАСЛО ДЛЯ 4-ТАКТНЫХ ДВИГАТЕЛЕЙ (0W-40)

- Мотовездеходы без труда преодолевают грязь, снег и воду, поэтому их 4-тактные двигатели должны выдерживать большие обороты и высокие нагрузки. Тщательно подобранная формула этого полностью синтетического масла обеспечивает наилучшую защиту высокопроизводительных двигателей ATV и SSV.
- Широкий диапазон рабочих температур, дополнительная защита от коррозии и уникальная моющая способность делают это масло безусловным выбором для любого мотовездехода с 4-тактным двигателем, который эксплуатируется при низких температурах окружающего воздуха.

946 мл
779139
3,785 л
779140



ПОЛУСИНТЕТИЧЕСКОЕ МАСЛО ДЛЯ 4-ТАКТНЫХ ДВИГАТЕЛЕЙ (5W-40)

- Это полусинтетическое масло — предпочтительный продукт для владельцев мощной мототехники с 4-тактными двигателями, включая двигатели с турбонаддувом или нагнетателем, чувствительными к трению деталей.
- Сочетание синтетических базовых масел высочайшего качества с испытанными в экстремальных условиях синтетическими присадками обеспечивает превосходную защиту двигателя и коробки передач от ржавчины и коррозии по сравнению с обычными моторными маслами, а также оптимальную работу гидравлического сцепления для плавного и уверенного переключения передач. Облегчает запуск непрогретого двигателя эффективнее, чем масла типа 10W.

946 мл
779133
3,785 л
779134



Примечание. Обратитесь к своему дилеру или посетите наш интернет-магазин на сайте can-amoffroad.com, чтобы узнать рекомендуемые розничные цены на продукты XPS.

Некоторые из представленных моделей могут быть недоступны или не сертифицированы в вашей стране. За информацией, относящейся к вашему региону, обратитесь к вашему дилеру BRP.



СМАЗОЧНЫЕ МАТЕРИАЛЫ

СИНТЕТИЧЕСКОЕ ТРАНСМИССИОННОЕ МАСЛО

- Используются специализированные присадки для достижения максимальных рабочих характеристик дифференциалов Visco-Lok и Smart-Lok.
- Выдерживает повышенные нагрузки, обеспечивает превосходную механическую устойчивость и пониженный уровень окисления.
- Исключительная защита от износа и превосходные показатели при любых рабочих температурах.

779158
75W-90

779160
75W-140



СИНТЕТИЧЕСКАЯ СМАЗКА ДЛЯ ПОДВЕСКИ

- Специально разработана для смазывания компонентов подвески мотовездеходов Can-Am.
- Устойчивая к температурным воздействиям смазка обеспечивает оптимальное смазывание компонентов подвески как в условиях сверхнизких, так и высоких температур. Дополнительно обеспечивает защиту подвески от грязи, влаги и коррозии даже в условиях интенсивного воздействия воды.

• 400 г
779163



АНТИКОРРОЗИЙНАЯ СМАЗКА

- Многоцелевая смазка, которая также может использоваться для предотвращения коррозии и попадания влаги.
- Специальные присадки, входящие в ее состав, позволяют обеспечить требуемую степень смазываемости везде, где это необходимо.

• 340 г
779168



ГОТОВАЯ ОХЛАЖДАЮЩАЯ ЖИДКОСТЬ С УВЕЛИЧЕННЫМ СРОКОМ СЛУЖБЫ

- Антифриз/охлаждающая жидкость XPS представляет собой дополненный присадками правильно подобранный раствор, предотвращающий образование коррозии и проявление кавитации в системах охлаждения техники BRP.
- Предназначенный специально для техники BRP состав обладает продолжительным (5 лет) сроком службы.
- Прекрасно отводит тепло.
- Наилучшим образом подходит для замены хладагента с 2-летним сроком службы (зеленого цвета) и 5-летним сроком службы (оранжевого цвета).

• 946 мл
779150



Примечание. Обратитесь к своему дилеру или посетите наш интернет-магазин на сайте can-amoffroad.com, чтобы узнать рекомендуемые розничные цены на продукты XPS.

СРЕДСТВА ДЛЯ ОБСЛУЖИВАНИЯ XPS

ТОРМОЗНАЯ ЖИДКОСТЬ DOT 4

- Соответствует или превосходит требования стандартов DOT3 и DOT 4.
- Рассчитан на эксплуатацию в условиях высоких температур состав не только не утрачивает своих рабочих качеств, но и поддерживает на требуемом уровне характеристики уплотнений в тормозной системе.
- 355 мл



СПОРТИВНАЯ ТОРМОЗНАЯ ЖИДКОСТЬ

- Превосходит требования стандарта DOT4. Предназначена для эксплуатации в особо сложных условиях или во время соревнований.
- Высокая стойкость к закипанию (точка кипения ок. 300 °C) позволяет использовать ее на соревнованиях для предотвращения ухудшения эксплуатационных характеристик тормозной системы.
- 355 мл



КОМПЛЕКТ ДЛЯ ЗАМЕНЫ МОТОРНОГО МАСЛА

- Удобный комплект «все в одном» экономит время и деньги.
- В комплект поставки входит синтетическое или полусинтетическое масло XPS, масляный фильтр, кольцевые уплотнения и шайба.

- 779256 • Полусинтетическое (5W-40 450 CC или меньше)
- 779257 • Синтетическое (0W-40 450 CC или меньше)
- 779258 • Полусинтетическое (5W-40 500 CC или выше)
- 779259 • Синтетическое (0W-40 500 CC или выше)

- 779252 • Синтетическое (10W-50 500 CC или выше)
- 779260 • Полусинтетическое (5W-40 900 ACE)
- 779261 • Синтетическое (10W-50 900 ACE)



РАБОЧАЯ ЖИДКОСТЬ ДЛЯ ПОДВЕСКИ

- Синтетическое масло с увеличенным сроком службы для обслуживания амортизаторов FOX.
- Состав предназначен для эксплуатации в сложных условиях или во время соревнований.
- Сверхвысоковязкое масло для амортизаторов.
- Вязкость подобрана так, чтобы обеспечить оптимальную работу амортизаторов FOX.
- 946 мл



СРЕДСТВО ПОДГОТОВКИ ТОПЛИВА

- Универсальный состав, который может использоваться как для подготовки топлива, так и для очистки топливной системы. Подходит для периодического использования для борьбы с плохим откликом дроссельной заслонки и системы запуска, а также для поддержания целостности системы подачи топлива и чистоты внутренних компонентов двигателя.
- Подготавливает топливо к перерыву в эксплуатации техники. Направлено на решение проблем с впитыванием водяных паров, свойственных современным спиртосодержащим топливам. Позволяет предотвратить образование коррозии на металлических компонентах.
- В состав средства входят запатентованные высококлассные присадки.
- Очищает клапаны, пригоревшие кольца и камеру сгорания.
- 355 мл



СРЕДСТВО ДЛЯ ОЧИСТКИ КАРБЮРАТОРА

- Средство подготовки топлива, предназначенное специально для решения проблем, возникающих в малолитражных двигателях при использовании спиртосодержащих топлив.
- Удаляет из системы подачи топлива смолистые отложения, которые могли образоваться за время перерыва в эксплуатации, стабилизирует топливо, предотвращая его разложение в течение 12 и более месяцев, обеспечивает защиту от коррозии, вызванной водяными парами, как при краткосрочном, так и длительном перерывах в эксплуатации.
- Кроме того, данное средство позволяет восстановить отклик дроссельной заслонки и облегчить запуск двигателя.
- Подходит для периодического использования для поддержания целостности топливной системы, очистки сопел карбюратора, а также для предотвращения проблем, связанных с поглощением водяных паров спиртосодержащими топливами, что является причиной образования коррозии на металлических частях и компонентах.
- 355 мл



СТАБИЛИЗИРУЮЩАЯ ПРИСАДКА К ТОПЛИВУ

- Допускает использование со спиртосодержащими топливами. Обеспечивает стабилизацию топлива, предотвращая его разложение, приводящее к ухудшению запуска двигателя, плохому отклику дроссельной заслонки, ухудшению эксплуатационных характеристик двигателя.
- Спиртосодержащее топливо гигроскопично: данная присадка содержит действенные антикоррозийные присадки, защищающие компоненты системы подачи топлива.
- Предотвращает появление проблем, связанных с использованием топлива типа E10.
- 236 мл



ЧИСТЯЩИЕ СРЕДСТВА XPS

ЧИСТЯЩЕЕ СРЕДСТВО И ПОЛИРОЛЬ

- Легко и быстро удаляет загрязнения, смазку, дорожную грязь и следы от воды.
- Состав не содержит нефтепродуктов, и безопасно для поверхностей из пластика.
- 340 г

219702844



ЧИСТЯЩЕЕ СРЕДСТВО ДЛЯ ТОРМОЗОВ И ДЕТАЛЕЙ

- Концентрированная смесь растворителей в виде мощного спрея эффективно удаляет грязь, потеки тормозной жидкости и прочие загрязнения с компонентов тормозной системы и металлических частей без необходимости их разборки.
- Полностью и мгновенно испаряется, не мешая дальнейшей работе механизмов.
- Не содержит разрушающих озоновый слой веществ.
- 397 г

219701776



МОЮЩЕЕ СРЕДСТВО ДЛЯ МОТОВЕЗДЕХОДОВ

- Биоразлагаемый, нетоксичный очиститель удалит налипшую и присохшую грязь с мотовездехода.
- Очиститель заставит мотовездеход блестеть вне зависимости от того, где лежал ваш путь: на трассе, в лесу или в поле.
- При надлежащем использовании данный очиститель безопасен для всех видов покрытия корпуса.
- 946 мл

219701702



САЛФЕТКИ ИЗ МИКРОФИБРЫ

- Высококачественные салфетки на основе самых передовых технологий.
- Изготовлены из особо тонких волокон, мягкая поверхность которых наилучшим образом подходит для удаления влаги и полировки окрашенных, гелевых и твердых блестящих поверхностей.
- Благодаря необычайно высоким абсорбирующим свойствам салфетка удерживает массу воды, в семь раз превышающую собственный вес.
- Допускают машинную стирку и повторное использование.
- Упаковка из 2 штук.

219701759



НОВЫЕ ОТКРЫТИЯ
АДРЕНАЛИН
ИСПЫТАНИЯ
СЕМЬЯ
ПРОИЗВОДИТЕЛЬНОСТЬ
РАБОТА НА ФЕРМЕ
СОЗДАНЫ
СПЕЦИАЛЬНО ОХОТА
ДЛЯ ПРИКЛЮЧЕНИЯ
ВАС ЖЕСТКИЕ НАГРУЗКИ

ОТКРОЙТЕ ДЛЯ СЕБЯ МИР ПРИКЛЮЧЕНИЙ. **BRP.RU**



CAT_PAC_CAN-AM_TRAXTER_19



ski-doo LYNX SEA-DOO EVINRUDE ROTAX can-am

