

# ЭКИПИРОВКА, АКСЕССУАРЫ И ЗАПЧАСТИ 2017

OUTLANDER  
RENEGADE  
DEFENDER  
MAVERICK  
COMMANDER

## НОВЫЙ MAVERICK X3



**can-am**



# ПОЧЕМУ ИМЕННО CAN-AM?

## КАЧЕСТВО И ПОЛНАЯ ИНТЕГРАЦИЯ.

Да, это настолько просто. Использование передовых технологий и высококачественных материалов, а также полная совместимость аксессуаров и мотовездеходов означают, что мы знаем точно, каким должно быть дополнительное оборудование для лучших в отрасли ATV и SSV. Оригинальные аксессуары и дополнительное оборудование не только прекрасно выглядят, легко устанавливаются, а также обладают длительным сроком службы, но и позволяют превратить обычный мотовездеход Can-Am в вашего верного компаньона.

## ДОВЕРИЕ И НАДЕЖНОСТЬ.

Все, что покидает наши стены, несет в себе заряд качества и надежности, даже наши гарантийные обязательства.

Именно поэтому поклонники мотовездеходных видов спорта доверяют аксессуарам Can-Am. Мы относимся к своим обязательствам со всей серьезностью, поэтому рады сообщить вам, что на все оригинальные запасные части, аксессуары, дополнительное оборудование и экипировку<sup>1</sup> BRP распространяются стандартные 2-летние гарантийные обязательства<sup>2</sup> вне зависимости от даты покупки<sup>3</sup>.

Более того, если речь идет об изделиях, выпускаемых компаниями-партнерами BRP или реализуемых авторизованным дилерским центром, мы также обеспечиваем их своими гарантийными обязательствами<sup>4</sup>! Добавьте к этому ограниченную 4-летнюю гарантию на шлемы и все встанет на свои места: наша приверженность качеству и преданность вам непоколебимы.

Кроме того, наша ограниченная гарантия обладает дополнительными преимуществами, поскольку возмещение трудозатрат и сопряженных повреждений производится только в том случае, если неисправный компонент или аксессуар был установлен авторизованным дилером или дистрибьютором BRP. Мы поддерживаем лучших — именно поэтому на протяжении вот уже нескольких поколений наши клиенты знают, что техника BRP доставит их куда бы они ни пожелали и даже дальше.

## ИНДИВИДУАЛЬНОСТЬ И МОЩНОСТЬ.

Can-Am — это мощь, высокие характеристики, универсальность и чувство свободы, опирающиеся на непревзойденное качество и надежность. Мотовездеходы Can-Am смогут утолить вашу жажду приключений и помогут справиться с любой работой. Ни один другой производитель не предлагает настолько широкой линейки специализированного дополнительного оборудования и аксессуаров, способных сделать захватывающим преодоление каждого километра пути и выполнение любой работы.

 ВИДЕО ДОСТУПНО НА САЙТЕ [CAN-AMOFFROAD.COM](http://CAN-AMOFFROAD.COM)

## ОБРАТИТЕСЬ К СВОЕМУ ДИЛЕРУ СЕГОДНЯ И СОЗДАЙТЕ СВОЙ СОБСТВЕННЫЙ МОТОВЕЗДЕХОД CAN-AM

За подробной информацией обратитесь к своему дилеру.

<sup>1</sup> Оригинальные аксессуары и дополнительное оборудование, произведенное BRP или компанией-партнером BRP, приобретенные у авторизованного дилера / дистрибьютора BRP. Данные гарантийные обязательства не распространяются на установленные производителем дополнительное оборудование и аксессуары. Могут применяться дополнительные условия. За подробной информацией обратитесь к своему дилеру.

<sup>2</sup> Со дня покупки.

<sup>3</sup> Данные ограниченные гарантийные обязательства вступают в силу с 1 марта 2016 года.

<sup>4</sup> В соответствии с условиями ограниченных гарантийных обязательств. Применимо исключительно к изделиям, произведенным компанией BRP или третьими сторонами, аккредитованными компанией BRP в качестве партнеров.





# 2017 АКСЕССУАРЫ ЭКИПИРОВКА ОРИГИНАЛЬНЫЕ ЗАПАСНЫЕ ЧАСТИ

Перед установкой дополнительного оборудования на свой мотовездеход обратитесь к удобным

**РУКОВОДСТВАМ ПО СОВМЕСТИМОСТИ**



## АКСЕССУАРЫ ДЛЯ КВАДРОЦИКЛОВ ATV

18 **РУКОВОДСТВО ПО  
СОВМЕСТИМОСТИ ДОПОЛНИТЕЛЬНОГО  
ОБОРУДОВАНИЯ**

### OUTLANDER, RENEGADE И OUTLANDER 6 X 6

- 20 РЕШЕНИЯ ДЛЯ ПЕРЕВОЗКИ ГРУЗА
- 26 ВЕТРОВЫЕ СТЕКЛА
- 28 РУЛИ И ЗЕРКАЛА
- 29 СТОЙКИ
- 32 ЗАЩИТНЫЕ ПЛАСТИНЫ
- 36 БАМПЕРЫ
- 38 ОСВЕТИТЕЛЬНЫЕ ПРИБОРЫ И  
ЭЛЕКТРООБОРУДОВАНИЕ
- 41 ЛЕБЕДКИ
- 43 ТЯГОВО-СЦЕПНЫЕ УСТРОЙСТВА
- 44 СПОРТИВНЫЕ АКСЕССУАРЫ И  
ДОПОЛНИТЕЛЬНОЕ ОБОРУДОВАНИЕ
- 48 ГУСЕНИЧНЫЕ СИСТЕМЫ АРАСНЕ 360
- 50 СНЕГОУБОРОЧНЫЕ ОТВАЛЫ
- 57 ЧЕХЛЫ, НАКЛЕЙКИ И ПРОЧИЕ  
ДОПОЛНЕНИЯ
- 58 АКСЕССУАРЫ OUTLANDER 6x6

## АКСЕССУАРЫ ДЛЯ МОТОВЕЗДЕХОДОВ SSV

70 **РУКОВОДСТВО ПО  
СОВМЕСТИМОСТИ ДОПОЛНИТЕЛЬНОГО  
ОБОРУДОВАНИЯ**

### MAVERICK X3

- 73 КРЫШИ
- 75 ВЕТРОВЫЕ СТЕКЛА И ЗЕРКАЛА
- 77 ДВЕРИ И СРЕДСТВА  
ВЕТРОЗАЩИТЫ
- 78 ЗАЩИТНЫЕ ПЛАСТИНЫ
- 79 БАМПЕРЫ И СРЕДСТВА ЗАЩИТЫ
- 84 СИДЕНЬЯ
- 85 БАГАЖНИКИ
- 86 ОСВЕТИТЕЛЬНЫЕ ПРИБОРЫ
- 89 ЭЛЕКТРООБОРУДОВАНИЕ
- 90 ЛЕБЕДКИ И ТЯГОВО-СЦЕПНЫЕ  
УСТРОЙСТВА
- 90 СПОРТИВНЫЕ АКСЕССУАРЫ  
И ДОПОЛНИТЕЛЬНОЕ  
ОБОРУДОВАНИЕ
- 91 ЧЕХОЛ

### DEFENDER, MAVERICK И COMMANDER

- 98 КРЫШИ
- 103 ВЕТРОВЫЕ СТЕКЛА И ЗЕРКАЛА
- 107 ДВЕРИ
- 110 ВЕТРОЗАЩИТА
- 113 ЗАЩИТНЫЕ ПЛАСТИНЫ
- 117 БАМПЕРЫ И СРЕДСТВА ЗАЩИТЫ
- 132 БАГАЖНИКИ
- 146 ОСВЕТИТЕЛЬНЫЕ ПРИБОРЫ
- 152 ЭЛЕКТРООБОРУДОВАНИЕ
- 157 ЛЕБЕДКИ И ТЯГОВО-СЦЕПНЫЕ  
УСТРОЙСТВА
- 160 СИДЕНЬЯ
- 161 СПОРТИВНЫЕ АКСЕССУАРЫ  
И ДОПОЛНИТЕЛЬНОЕ  
ОБОРУДОВАНИЕ
- 166 ГУСЕНИЧНАЯ СИСТЕМА АРАСНЕ  
360 LT
- 168 СНЕГОУБОРОЧНЫЕ ОТВАЛЫ
- 170 ЧЕХЛЫ И ПРОЧИЕ ДОПОЛНЕНИЯ

**ПОСЕТИТЕ CAN-AMOFFROAD.COM**

©2016 Bombardier Recreational Products Inc. (BRP). Все права защищены ©, TM и логотип BRP являются зарегистрированными торговыми марками компании BRP или ее филиалов. CARLISLE является торговой маркой Carlisle Companies. CHAMUDE и HIPORA являются зарегистрированными торговыми марками Kolon Industries, Inc. CLARINO является торговой маркой Kuraray Co. Ltd. COOLMAX и THERMOLITE являются зарегистрированными торговыми марками INVISTA для обозначения прочных тканей. DRIRRELEASE является зарегистрированной торговой маркой Optimer Inc. FOX является торговой маркой Fox Racing Canada. GARMIN и MONTANA являются зарегистрированными торговыми марками Garmin Ltd. iPod является зарегистрированной торговой маркой Apple Inc. KOLPIN, GUN BOOT и IMPACT являются зарегистрированными торговыми марками Kolpin Powersports Inc. KYB является зарегистрированной торговой маркой Kayaba. MicroSD является зарегистрированной торговой маркой SD Card Association. Mud Lite XTR и SS312 являются торговыми марками ITP Tires. NEXT G-1 VISTA является торговой маркой Next Camo, LLC. NGK является зарегистрированной торговой маркой NGK Spark Plugs, Ltd. PRIMALOFT GOLD и PRIMALOFT BLACK являются зарегистрированными торговыми марками Albany International Corp. SUPERWINCH и S SUPERWINCH (дизайн) являются зарегистрированными торговыми марками Superwinch LLC. TEFLON, TEFLON HT и KEVLAR являются торговыми марками E.I. DuPont de Nemours & Co. TWINAIR является торговой маркой Twin Air USA, UNI является торговой маркой UNIFILTER Inc. VELCRO является зарегистрированной торговой маркой Velcro Industries. WARN является зарегистрированной торговой маркой Warn Industries Inc. YUASA является зарегистрированной торговой маркой YUASA Batteries Inc. ZILLA и BIGHORN 2.0 являются торговыми марками Maxxis. SCOTT является торговой маркой Scott Sports SA. Следующие торговые марки являются собственностью их владельцев: BLUETOOTH, CREE, DURO, DWT, HELLA, ITP, KENDA, MOSSY OAK, RAM, SUR LAST, VISION, XPS и YOSHIMURA. DRAGONFIRE является торговым знаком компании KRANSCO. Baja Designss является зарегистрированным торговым знаком компании Baja Designss Inc. S3 POWERSPORTS является торговой маркой компании S3 Power Sports LLC. Некоторые показанные в данном документе модели могут быть оснащены дополнительным оборудованием. Цены, (если они указаны) основаны на рекомендованной производителем розничной цене. Дилеры могут продавать указанные в каталоге артикулы по другим ценам. Цены не включают в себя налоговые сборы для США и Канады. В зависимости от местоположения изделия распространяются BRP US Inc., Bombardier Recreational Products Inc., BRP European Distribution SA, BRP Finland Oy, BRP Australia Pty Ltd. или BRP Brasil Motorsports LTDA. BRP оставляет за собой право без принятия каких-либо обязательств прекращать выпуск того или иного изделия, вносить изменения в его технические характеристики, цену, конструкцию, особенности или оснащение. Отпечатано в России.



## ЭКИПИРОВКА

- 178 СПОРТИВНАЯ ОДЕЖДА
- 183 ДЕТСКАЯ И ПОДРОСТКОВАЯ ОДЕЖДА
- 185 ШЛЕМЫ
- 193 ВЛЕТУОТН-СИСТЕМЫ СВЯЗИ
- 194 ОЧКИ
- 196 ПЕРЧАТКИ
- 197 ДЖЕРСИ
- 198 КУРТКИ И ШТАНЫ
- 203 ОБУВЬ
- 205 ИСПОЛЬЗУЕМЫЕ ТЕХНОЛОГИИ
- 206 ТЕРМОБЕЛЬЕ
- 208 СУМКИ
- 209 ТАБЛИЦА РАЗМЕРОВ

## ШИНЫ И ДИСКИ

- 171 ШИНЫ
- 173 ДИСКИ

## ЗАПАСНЫЕ ЧАСТИ И СРЕДСТВА ДЛЯ ПРОВЕДЕНИЯ ТЕХНИЧЕСКОГО ОБСЛУЖИВАНИЯ

- 211 ЗАПАСНЫЕ ЧАСТИ
- 213 МАСЛА И СРЕДСТВА ДЛЯ ПРОВЕДЕНИЯ ТЕХНИЧЕСКОГО ОБСЛУЖИВАНИЯ



В данном каталоге представлена полная линейка запасных частей, аксессуаров, дополнительного оборудования и экипировки BRP. Некоторые из представленных изделий могут быть недоступны в стране вашего проживания вследствие климатических условий (например, отсутствие снега), наличия или отсутствия местных сертификатов и/или прочих обозначенных законом требований. Для получения актуальной информации обратитесь к вашему дилеру BRP.



## ОХОТА — ЭТО СЕРЬЕЗНО.

Наша обширная линейка решений для охотников подготовит вас к любым неожиданностям и позволит не тратить время на что-то кроме охоты, которая уже началась...



**АКСЕССУАРЫ  
И ДОПОЛНИТЕЛЬНОЕ  
ОБОРУДОВАНИЕ ДЛЯ  
МОТОВЕЗДЕХОДОВ ATV СТР. 12**



**АКСЕССУАРЫ  
И ДОПОЛНИТЕЛЬНОЕ  
ОБОРУДОВАНИЕ ДЛЯ  
МОТОВЕЗДЕХОДОВ SSV СТР. 64**



**СПОРТИВНАЯ ОДЕЖДА И  
ЭКИПИРОВКА СТР. 176**



## СОЗДАН ДЛЯ РАБОТЫ.

Работа сама себя не выполнит, а ее-то у вас в достатке. К счастью, наших превосходных аксессуаров, способных помочь в любом деле, хватит на всех.



**АКСЕССУАРЫ  
И ДОПОЛНИТЕЛЬНОЕ  
ОБОРУДОВАНИЕ ДЛЯ  
МОТОВЕЗДЕХОДОВ ATV СТР. 12**



**АКСЕССУАРЫ  
И ДОПОЛНИТЕЛЬНОЕ  
ОБОРУДОВАНИЕ ДЛЯ  
МОТОВЕЗДЕХОДОВ SSV СТР. 64**



**СПОРТИВНАЯ ОДЕЖДА И  
ЭКИПИРОВКА СТР. 176**



## ПРИКЛЮЧЕНИЕ — ЭТО БЛЮДО, КОТОРОЕ ЛУЧШЕ РАЗДЕЛИТЬ С ДРУЗЬЯМИ.

Есть все-таки что-то захватывающее в дороге, и нет более простого способа превратить ее в увлекательное приключение, чем использовать подходящие аксессуары и экипировку.



**АКСЕССУАРЫ  
И ДОПОЛНИТЕЛЬНОЕ  
ОБОРУДОВАНИЕ ДЛЯ  
МОТОВЕЗДЕХОДОВ ATV СТР. 12**



**АКСЕССУАРЫ  
И ДОПОЛНИТЕЛЬНОЕ  
ОБОРУДОВАНИЕ ДЛЯ  
МОТОВЕЗДЕХОДОВ SSV СТР. 64**



**СПОРТИВНАЯ ОДЕЖДА И  
ЭКИПИРОВКА СТР. 176**





## ПРОКАЧАЙ БУНТАРЯ.

Аксессуары и дополнительное оборудование для моделей Maverick X3 предлагают абсолютно новый уровень удовольствия, а их конструкция позволяет дополнительно расширить предлагаемый вам уровень комфорта и дополнить внешний вид мотовездехода.



**АКСЕССУАРЫ И ДОПОЛНИТЕЛЬНОЕ ОБОРУДОВАНИЕ ДЛЯ  
MAVERICK X3 СТР. 72-91**

# РАБОТАЕМ СОВМЕСТНО С ЭКСПЕРТАМИ, ЧТОБЫ ПРЕДСТАВИТЬ ВАМ ЛУЧШИЕ РЕШЕНИЯ.

При работе над мотовездеходами 2017 модельного года мы постарались в полной мере использовать возможности, предлагаемые нашими партнерами. Вместе мы рады предложить вам лучшее дополнительное оборудование и аксессуары для мотовездеходов SSV, благодаря которым воспоминания о проведенном за рулем времени останутся с вами навсегда.



## ВОПЛОЩЕННОЕ ГОНОЧНОЕ ПРЕВОСХОДСТВО В ДУХЕ CAN-AM!

Компании BRP и Lonestar Racing объединились для того, чтобы предложить владельцам SSV-мотовездеходов Can-Am невероятную линейку спортивных аксессуаров и дополнительного оборудования, в том числе и для новинки — модели Maverick X3.

Это прекрасная возможность опробовать в деле высококачественное дополнительное оборудование для моделей Commander, Maverick и Maverick X3, которое не только отлично выглядит, но и способно выдержать серьезные нагрузки: алюминиевые крыши, бамперы, элементы защиты пространства кабины и многое другое. Данные компоненты, представленные эксклюзивно для марки Can-Am, доступны в расцветках, совпадающих с цветовыми решениями мотовездеходов. Этот год станет годом дополнительных преимуществ для тех райдеров, кто эксплуатирует свою технику на пределе возможного!



ОБРАТИТЕСЬ К СТРАНИЦАМ 74, 80, 88, 91, 124, 125, 163



Для моделей  
Maverick X3

Для моделей  
Maverick  
и Commander

## СТИЛЬНЫЕ И УДОБНЫЕ СПОРТИВНЫЕ СИДЕНЬЯ!

Один из ведущих производителей сидений, компания Beard, предлагает превосходные решения для SSV-мотовездеходов Can-Am, в том числе сиденья оригинальной конструкции для нового Maverick X3, представленные в трех подходящих цветовых решениях.

В комплект поставки входит пара сидений. Благодаря сварной стальной раме они получили износостойкую и стильную конструкцию поглощения динамических воздействий. Данные сиденья совместимы с 4-точечными ремнями безопасности, а также обеспечивают улучшенную боковую поддержку, позволяя райдеру сконцентрироваться на вождении, а не на мыслях о том, как сохранить равновесие при маневрировании на пересеченной местности.



**ОБРАТИТЕСЬ К СТРАНИЦАМ 84, 160**



## ЯРКИЙ СВЕТ ДЛЯ MAVERICK X3!

В гоночных кругах инженеры компании Baja Designs считаются главными специалистами в области освещения. Они задают стандарты передовых систем мотоциклетного и автомобильного освещения, которые замечательно дополняют ваш мотовездеход Can-Am.

Тесное сотрудничество специалистов Baja Design и Can-Am позволяет оснащать модели Maverick X3 передовыми решениями в области освещения, которые не только работают без нареканий, но и улучшают внешний вид мотовездехода. Ясно как день: команда Baja Design работает на переднем крае технологий.



**ОБРАТИТЕСЬ К СТРАНИЦАМ 86, 87**



## ЕДИНСТВЕННЫЙ СПОСОБ УДАРИТЬ В ГРЯЗЬ ЛИЦОМ ДОСТОЙНО!

Работа с лучшими в своем деле, например с компанией S3, вдохновляет. В 2016 году представители компании S3 вложили в дополнительное оборудование для моделей Defender всю свою энергию и любовь к квадроспорту.

Мы понимаем друг друга и поэтому гордимся совместной работой. Специалисты S3 уделяют огромное внимание созданию высококачественного и надежного дополнительного оборудования для преодоления грязи, которое не только практично, но и обладает невероятным запасом прочности. Время испачкаться!

**ОБРАТИТЕСЬ К СТРАНИЦАМ 121, 164**



## ЗАЩИТА, ДОСТОЙНАЯ МОДЕЛИ DEFENDER, КУДА БЫ ВЫ НИ ОТПРАВИЛИСЬ!

Компания Dragonfire известна своим первоклассным дополнительным оборудованием для преодоления бездорожья. Прочность и надежность выпускаемой компанией Dragonfire продукции служат доказательством ее решимости оставаться в числе избранных партнеров Can-Am.

Разработанные специально для модели Defender компоненты защиты корпуса и дополнительное оборудование не разочаруют своего владельца. Существующая линейка продуктов — лишь первый шаг, поскольку специалисты компании Dragonfire не останавливаются в поиске передовых решений, а мы, в свою очередь, не перестаем ставить перед ними новые задачи.

**ОБРАТИТЕСЬ К СТРАНИЦАМ 122, 123**

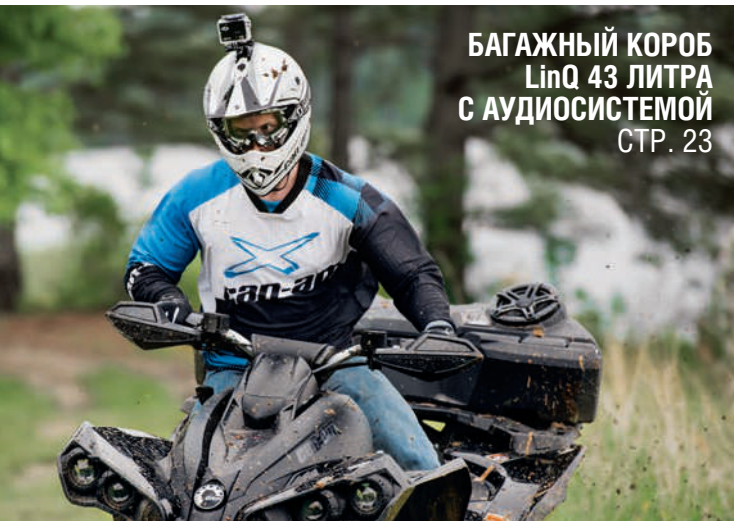

**БАГАЖНЫЙ КОРОБ**  
LinQ 43 ЛИТРА  
С АУДИОСИСТЕМОЙ  
СТР. 23



**ОТКИДЫВАЮЩЕЕСЯ**  
ВЕТРОВОЕ СТЕКЛО  
СТР. 103



**АЛЮМИНИЕВАЯ КРЫША**  
LONESTAR RACING  
СТР. 100

**СИДЕНЬЯ BEARD**  
СТР. 160

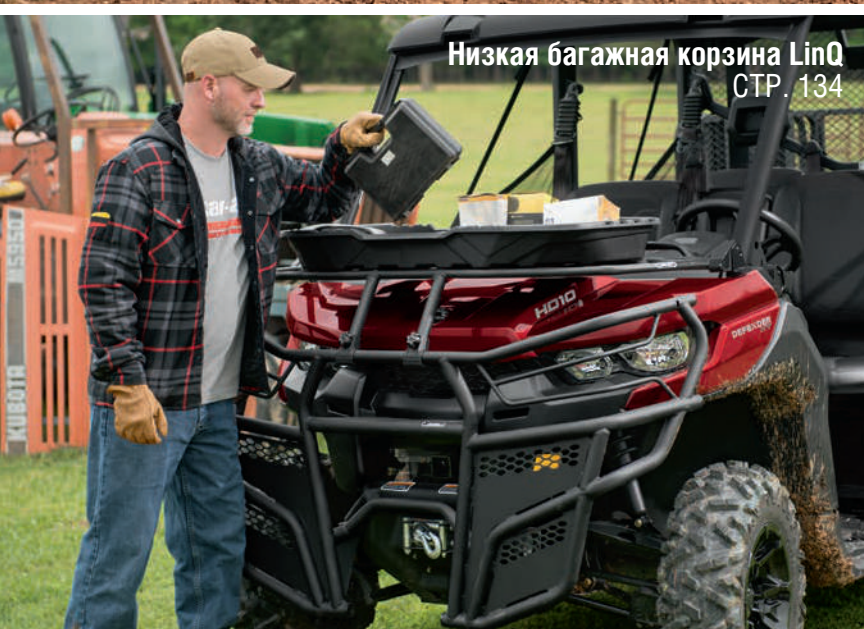
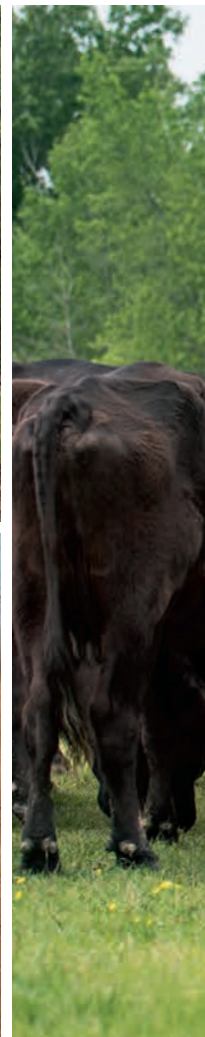

**Низкая багажная корзина LinQ**  
СТР. 134



**ЛЕБЕДКА PROVANTAGE WARN**  
СТР. 157





**ПОЛНЫЙ КОМПЛЕКТ СРЕДСТВ ЗАЩИТЫ RANCHER**  
СТР. 36



**ЖЕНСКИЙ ШЛЕМ XC-4**  
СТР. 187



**ДВУХРЯДНАЯ СВЕТОДИОДНАЯ ФАРА**  
99 CM (270 ВТ)  
СТР. 146

# АКСЕССУАРЫ ДЛЯ МОТОВЕЗДЕХОДОВ CAN-AM ATV

## ДОПОЛНИТЕЛЬНЫЙ УРОВЕНЬ УДОБСТВА И УДОВОЛЬСТВИЯ

Мы готовы предложить все, что поможет сделать ваш мотовездеход универсальным и многофункциональным транспортным средством.

Выбирая Can-Am, вы выбираете свой путь.

## РЕКОМЕНДАЦИИ ПО ВЫБОРУ АКСЕССУАРОВ И ДОПОЛНИТЕЛЬНОГО ОБОРУДОВАНИЯ ВЫБОР ПРОСТ.

Чем бы вы ни занимались у нас найдется соответствующее решение. Более того, мы максимально упростили процесс выбора необходимых аксессуаров и дополнительного оборудования. Выберите...



стр. 14-17

## РУКОВОДСТВО ПО СОВМЕСТИМОСТИ ДОПОЛНИТЕЛЬНОГО ОБОРУДОВАНИЯ ТОЧНО ПОДОЙДЕТ!

Перед установкой дополнительного оборудования на свой мотовездеход обратитесь к удобным руководствам по совместимости.



стр. 18-19

## ВАРИАНТЫ БАГАЖНЫХ КОРОБОВ КТО СКАЗАЛ, ЧТО ВАМ НЕ ПОД СИЛУ ВЗЯТЬ ЭТО С СОБОЙ?

Наши удобные, гибкие и надежные грузовые решения обладают достаточной вместимостью для перевозки вашего багажа или других грузов. Вы без труда подберете то, что подойдет именно вам.



стр. 20-25



# OUTLANDER

18	РУКОВОДСТВО ПО СОВМЕСТИМОСТИ ДОПОЛНИТЕЛЬНОГО ОБОРУДОВАНИЯ
20	РЕШЕНИЯ ДЛЯ ПЕРЕВОЗКИ ГРУЗА
26	ВЕТРОВЫЕ СТЕКЛА
28	РУЛИ И ЗЕРКАЛА
29	СТОЙКИ
32	ЗАЩИТНЫЕ ПЛАСТИНЫ
36	БАМПЕРЫ
38	ОСВЕТИТЕЛЬНЫЕ ПРИБОРЫ И ЭЛЕКТРООБОРУДОВАНИЕ
41	ЛЕБЕДКИ
43	ТЯГОВО-СЦЕПНЫЕ УСТРОЙСТВА
44	СПОРТИВНЫЕ АКСЕССУАРЫ И ДОПОЛНИТЕЛЬНОЕ ОБОРУДОВАНИЕ
48	ГУСЕНИЧНЫЕ СИСТЕМЫ АРАСНЕ 360
50	СНЕГОУБОРОЧНЫЕ ОТВАЛЫ
57	ЧЕХЛЫ, НАКЛЕЙКИ И ПРОЧИЕ ДОПОЛНЕНИЯ
171	ШИНЫ
174	ДИСКИ



# RENEGADE

18	<b>РУКОВОДСТВО ПО СОВМЕСТИМОСТИ ДОПОЛНИТЕЛЬНОГО ОБОРУДОВАНИЯ</b>
20	РЕШЕНИЯ ДЛЯ ПЕРЕВОЗКИ ГРУЗА
27	ВЕТРОВЫЕ СТЕКЛА
28	РУЛИ И ЗЕРКАЛА
29	СТОЙКИ
34	ЗАЩИТНЫЕ ПЛАСТИНЫ
37	БАМПЕРЫ
38	ОСВЕТИТЕЛЬНЫЕ ПРИБОРЫ И ЭЛЕКТРООБОРУДОВАНИЕ
41	ЛЕБЕДКИ
43	ТЯГОВО-СЦЕПНЫЕ УСТРОЙСТВА
44	СПОРТИВНЫЕ АКСЕССУАРЫ И ДОПОЛНИТЕЛЬНОЕ ОБОРУДОВАНИЕ
48	ГУСЕНИЧНЫЕ СИСТЕМЫ АРАСНЕ 360
50	СНЕГОУБОРОЧНЫЕ ОТВАЛЫ
57	ЧЕХЛЫ, НАКЛЕЙКИ И ПРОЧИЕ ДОПОЛНЕНИЯ
171	ШИНЫ
174	ДИСКИ



# OUTLANDER 6X6

18	<b>РУКОВОДСТВО ПО СОВМЕСТИМОСТИ ДОПОЛНИТЕЛЬНОГО ОБОРУДОВАНИЯ</b>
58	ГУСЕНИЧНАЯ СИСТЕМА АРАСНЕ 360 LT
58	КРЫШКА
59	ЛЕСОВОЗНЫЙ КОМПЛЕКТ
59	УДЛИНИТЕЛЬ ЗАДНЕГО БОРТА/РАЗДЕЛИТЕЛЬ
59	КОМПЛЕКТ ДЛЯ ФИКСАЦИИ ОТКИДНОГО БОРТА В ОТКИНУТОМ ПОЛОЖЕНИИ
60	ГРУЗОВОЙ КОРБ НА 70 Л
60	ЗАЩИТА ГРУЗОВОЙ ПЛАТФОРМЫ
60	КОМПЛЕКТ ЗАДНЕЙ ЛЕБЕДКИ
61	ТЕНТ ГРУЗОВОГО ОТСЕКА
61	ЧЕХОЛ ДЛЯ ХРАНЕНИЯ
61	ПОЛНОРАЗМЕРНАЯ ЗАЩИТНАЯ ПЛАСТИНА
171	ШИНЫ
174	ДИСКИ

# ВЫБОР ЗА ВАМИ



## СЕГМЕНТ UTILITY

ДОВЕСТИ ДЕЛО ДО КОНЦА. ЭТО У ВАС В КРОВИ.



## СЕГМЕНТ ADVENTURE

ПОЕЗДКА — В ОДИНОЧКУ. С СЕМЬЕЙ — ПРИКЛЮЧЕНИЕ.



## СЕГМЕНТ TRAIL

ЭТО ВАШЕ ПРИКЛЮЧЕНИЕ. ОНО ПРОЙДЕТ ПО ВАШИМ ПРАВИЛАМ.



# АКСЕССУАРЫ И ДОПОЛНИТЕЛЬНОЕ ОБОРУДОВАНИЕ ДЛЯ ВАШЕГО КВАДРОЦИКЛА

## ДОПОЛНИТЕЛЬНОЕ ОБОРУДОВАНИЕ И АКСЕССУАРЫ СЕГМЕНТА UTILITY

- 1 Высокое ветровое стекло стр. 27
- 2 Площадка LinQ стр. 24  
Усиленный багажный ящик стр. 25
- 3 Стойка багажной площадки 13 см стр. 30
- 4 Многофункциональный держатель стр. 31
- 5 Передний бампер Extreme стр. 37
- 6 Задний бампер XT стр. 37
- 7 Передний бампер XT стр. 37
- 8 Светодиодные фонари для переднего бампера стр. 40
- 9 Подкрылки стр. 45



**OUTLANDER**  
450 / 570

## ДОПОЛНИТЕЛЬНОЕ ОБОРУДОВАНИЕ И АКСЕССУАРЫ СЕГМЕНТА ADVENTURE

- 1 Ветровые щитки Deluxe стр. 26
- 2 Высокое ветровое стекло стр. 26
- 3 Багажный короб LinQ 23 (86 л) стр. 22
- 4 Стойка багажной площадки 6" (15 см) стр. 29



**OUTLANDER**

## ДОПОЛНИТЕЛЬНОЕ ОБОРУДОВАНИЕ И АКСЕССУАРЫ СЕГМЕНТА TRAIL

- 1 Спортивное ветровое стекло стр. 27
- 2 Ветровые щитки руля стр. 28
- 3 Багажная стойка LinQ стр. 30
- 4 Багажный короб LinQ 11.5 (43 л) стр. 23



**RENEGADE**

# ВЫБОР ЗА ВАМИ



# ДЛЯ ОХОТЫ

УСПЕХ — ВАША ДОБЫЧА. РЕШИМОСТЬ — ВАША СТРАТЕГИЯ.



# ДЛЯ ЗИМНЕЙ ЭКСПЛУАТАЦИИ

КОГО-ТО ТЯНЕТ НА ЮГ. ВАС ТЯНЕТ В ПУТЕШЕСТВИЕ.



# ДЛЯ ПРЕОДОЛЕНИЯ ГРЯЗИ

ГРЯЗЬ — ЖЕСТКИЙ СОПЕРНИК. ВЫ ЕЩЕ ЖЕСТЧЕ.

# АКСЕССУАРЫ И ДОПОЛНИТЕЛЬНОЕ ОБОРУДОВАНИЕ ДЛЯ ВАШЕЙ МОДЕЛИ МОТОВЕЗДЕХОДА.

## ДОПОЛНИТЕЛЬНОЕ ОБОРУДОВАНИЕ И АКСЕССУАРЫ ДЛЯ ОХОТНИКОВ

- 1 Держатели Kolpin стр. 31
- 2 Стойка LinQ для крепления ружейного кофра стр. 31  
Ружейный кофр Gun Boot 6.0 Impact Kolpin стр. 31
- 3 Передний бампер XT стр. 37
- 4 Задний бампер XT стр. 37
- 5 Фара-искатель RAM стр. 40



### OUTLANDER

## ЗИМНИЕ АКСЕССУАРЫ

- 1 Площадка LinQ стр. 24  
Усиленный багажный ящик стр. 25
- 2 Комплект высокого ветрового стекла стр. 27
- 3 Стойка багажной площадки 20 см стр. 30
- 4 Задний бампер XT стр. 37
- 5 Комплект снегоуборочного отвала ALPINE FLEX 152 см стр. 51



### OUTLANDER 450 / 570

## ДОПОЛНИТЕЛЬНОЕ ОБОРУДОВАНИЕ И АКСЕССУАРЫ ДЛЯ ПРЕОДОЛЕНИЯ ГРЯЗИ

- 1 Багажная стойка LinQ стр. 30
- 2 Глушитель системы выпуска Yoshimura стр. 46
- 3 Багажный короб LinQ 45 л стр. 23
- 4 Водительский поручень стр. 44
- 5 Комплект шноркелей для моделей Renegade стр. 45
- 6 Передний бампер Extreme для моделей Renegade стр. 37
- 7 Комплект для выноса радиатора для моделей Renegade стр. 45



### RENEGADE

# ДОПОЛНИТЕЛЬНОЕ ОБОРУДОВАНИЕ. РУКОВОДСТВО ПО СОВМЕСТИМОСТИ

**ТЕПЕРЬ ВСЕ НЕ ПРОСТО, А ОЧЕНЬ ПРОСТО.**

Определите модельный год, найдите вашу модель мотовездехода и тип двигателя — так вы получите код платформы.

Этот код позволит вам с первого взгляда понять, подходит ли то или иное оборудование к вашему мотовездеходу.

## ПРИМЕР



### УСИЛЕННЫЙ КРОНШТЕЙН ВЕТРОВЫХ ЩИТКОВ

- Легкая литая алюминиевая конструкция черного цвета.
- Весь необходимый крепеж входит в комплект поставки.
- Ветровые щитки приобретаются отдельно.

**Подходит для G2, G2L, G2S**

**715001378**

	МОДЕЛЬ	ДВИГАТЕЛЬ	ПЛАТФОРМА
2012	Outlander	400, 500, 650	G1
	Outlander	800, 1000	G2
	Outlander MAX	400, 500, 650, 800	G1
	Renegade	500	G1S
	Renegade	800, 1000	G2S
	DS	70, 90, 250, 450	DS

G1



2013	Outlander	400	G1
	Outlander	500, 650, 800, 1000	G2
	Outlander MAX	400	G1
	Outlander MAX	500, 650, 800, 1000	G2
	Renegade	500, 800, 1000	G2S
	DS	70, 90, 250, 450	DS

G1S



За информацией об аксессуарах для платформы G1 и моделей DS обратитесь к своему дилеру.

Некоторые из представленных моделей могут быть недоступны или не сертифицированы в вашем регионе. За дополнительной информацией обратитесь к вашему дилеру BRP.

	МОДЕЛЬ	ДВИГАТЕЛЬ	ПЛАТФОРМА
2014	Outlander	400	G1
	Outlander	500, 650, 800, 1000	G2
	Outlander MAX	400	G1
	Outlander MAX	500, 650, 800, 1000	G2
	Renegade	500, 800, 1000	G2S
	DS	70, 90, 250, 450	DS



G2

2015	Outlander L	450,500	G2L
	Outlander	500, 650, 800, 1000	G2
	Outlander L MAX	450, 500	G2L
	Outlander MAX	500, 650, 800, 1000	G2
	6x6	650, 1000	G2
	Renegade	500, 800, 1000	G2S
	DS	70, 90, 250, 450	DS



G2L

2016	Outlander L	450, 570	G2L
	Outlander	570, 650, 850, 1000	G2
	Outlander L MAX	450, 570	G2L
	Outlander MAX	570, 650, 850, 1000	G2
	6x6	650, 1000	G2
	Renegade	570, 850, 1000	G2S
	DS	90, 250	DS



G2S

2017	Outlander	450, 570	G2L
	Outlander	650, 850, 1000	G2
	Outlander MAX	450, 570	G2L
	Outlander MAX	650, 850, 1000	G2
	6x6	650, 1000	G2
	Renegade	570, 850, 1000	G2S
	DS	70, 90, 250	DS



G2

За информацией об аксессуарах для платформы G1 и моделей DS обратитесь к своему дилеру.



# ВАРИАНТЫ ГРУЗОВЫХ КОРОБОВ

**ВЫБЕРИТЕ РЕШЕНИЕ,  
КОТОРОЕ ПОДОЙДЕТ  
ИМЕННО ВАМ.**

Когда речь заходит о перевозке грузов, мы готовы предложить вам багажный короб, который не только легко устанавливается и позволяет взять с собой все, что может потребоваться в дороге, но и дарит возможность наслаждаться в пути любимой музыкой (применительно к модели LinQ 43 литра, оснащенной аудиосистемой).

Все выпускаемые нами багажные короба выполняются износостойкими, а также допускают быструю установку и снятие. Они идеально подойдут как для серьезных дел, так и для отдыха и прослужат вам в течение долгого времени.

## **LinQ** SYSTEM™ ГРУЗОВЫЕ КОРОБА



**LinQ 30 ЛИТРОВ**  
715002892 стр. 22



**LinQ 43 ЛИТРА**  
715003018 стр. 23



**LinQ 45 ЛИТРОВ**  
715001936 стр. 23



**LinQ 74 ЛИТРА**  
715002473 стр. 22



**LinQ 86 ЛИТРОВ**  
715002474 стр. 22



**LinQ 124 ЛИТРА**  
715001749 стр. 21 715001747 стр. 21  
715001750 (EC) 715001748 (EC)



ВИДЕО ДОСТУПНО НА САЙТЕ [CAN-AMOFFROAD.COM](http://CAN-AMOFFROAD.COM)

# OUTLANDER RENEGADE

## ГРУЗОВЫЕ КОРОБА LinQ 124 ЛИТРА

### ПОЛНАЯ ИНТЕГРАЦИЯ С МОТОВЕЗДЕХОДОМ

- Спроектирован с учетом особенностей вашей модели мотовездехода Can-Am.
- Идеально подходящая вашей модели мотовездехода конструкция устраняет необходимость какой-либо модификации\*.
- Задний фонарь.

### ПРОСТАЯ И БЫСТРАЯ УСТАНОВКА.

- Оснащенный системой LinQ задний багажный короб устанавливается и снимается за секунды.
- Моментально приспосабливает мотовездеход к вашим требованиям.

### НЕПРЕВЗОЙДЕННЫЕ ГРУЗОВЫЕ КАЧЕСТВА.

- Вместимость грузового короба составляет 124 л, его внутреннее пространство не имеет перегородок для увеличения полезного объема и облегчения доступа внутрь.

### КРЕПКАЯ КОНСТРУКЦИЯ.

- Изготовлен из литого под давлением полиэтилена. Усилен в критических участках.

### ПЫЛЕВЛАГОЗАЩИЩЕННЫЙ.

- Полностью герметичная крышка обеспечивает защиту груза от пыли, влаги и погодных явлений.



Эргономичные накладки из пеноматериала с закрытыми порами.

**LinQ**  
SYSTEM™

**LinQ**  
SYSTEM™

### ГРУЗОВОЙ КОРОБ LinQ (124 Л)

- Для установки на платформу G1 потребуется специальная пластина-переходник LinQ Retrofit Adaptor Plate (715001334).
- Сменные панели для грузового короба представлены во множестве цветовых решений для обеспечения полного соответствия расцветке вашего мотовездехода (приобретаются отдельно).
- Для установки на платформу G2S потребуется соответствующая стойка LinQ (715001734).

Подходит для G2 (кроме моделей MAX и 6x6), G2S

715001747 • С задним фонарем

715001748 • Без заднего фонаря (европейские модели)

### ГРУЗОВОЙ КОРОБ LinQ ДЛЯ OUTLANDER MAX (124 Л)

- Обеспечивает удобство пассажира при длительных поездках благодаря спроектированным с учетом эргономики пассажирским накладкам. Для большего удобства части накладок выполнены из водоотталкивающего пеноматериала с закрытыми порами.
- Простая посадка на мотовездеход, даже если водитель находится на своем месте.
- Сменные панели для грузового короба представлены во множестве цветовых решений для обеспечения полного соответствия расцветке вашего мотовездехода (приобретаются отдельно).

Подходит для G2 (только для моделей MAX)

715001749 • С задним фонарем

715001750 • Без заднего фонаря (европейские модели)

### ЦВЕТНЫЕ ПАНЕЛИ ДЛЯ ГРУЗОВОГО КОРОБА LinQ (124 Л)

- Цветные панели обеспечивают соответствие цвета багажного короба LinQ 124 л цвету вашего мотовездехода.

Подходят для багажного короба LinQ 124 л

- |                            |                              |
|----------------------------|------------------------------|
| ■ 715001391 • Черный       | ■ 715002480 • Светло-серый   |
| ■ 715001392 • Желтый       | ■ 715002984 • Ярко-голубой   |
| ■ 715001395 • Ярко-красный | ■ 715002985 • Салатовый      |
| □ 715002481 • Белый        | ■ 715002986 • Красный Can-Am |



### ЕВРОПЕЙСКАЯ ВЕРСИЯ (соответствует требованиям ЕС)

- Без заднего фонаря

- |                      |                            |
|----------------------|----------------------------|
| ■ 715001397 • Черный | ■ 715002482 • Светло-серый |
| ■ 715001398 • Желтый | □ 715002483 • Белый        |

### КАМУФЛЯЖНЫЕ НАКЛЕЙКИ ДЛЯ ЧЕРНЫХ ПАНЕЛЕЙ БАГАЖНОГО КОРОБА

- Рисунок наклеек полностью совпадает с камуфляжной цветовой схемой мотовездехода.

Подходят для панелей багажного короба LinQ (124 л) черного цвета

715002975 • Mossy Oak Break-Up Country Camo



Mossy Oak Break-Up Country Camo

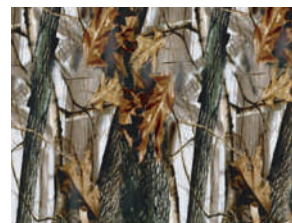

Next G-1 Vista Camo



**СМЕННЫЙ ЭЛЕМЕНТ LinQ**

715001707

715001683 • Next G-1 Vista Camo

\* ПРЕДОСТЕРЕЖЕНИЕ. Установка неодобренных BRP аксессуаров запрещена, так как ваш мотовездеход в таком случае может не соответствовать требованиям безопасности, а также инженерным стандартам.

Данная ситуация может увеличить риск получения тяжелых увечий и летального исхода. Кроме того эксплуатация такого мотовездехода может стать незаконной.

**НЕ УВЕРЕНЫ, ПОДойДЕТ ЛИ ТО ИЛИ ИНОЕ ДОПОЛНИТЕЛЬНОЕ ОБОРУДОВАНИЕ К ВАШЕЙ МОДЕЛИ? ОБРАТИТЕСЬ К РУКОВОДСТВУ ПО СОВМЕСТИМОСТИ ДОПОЛНИТЕЛЬНОГО ОБОРУДОВАНИЯ НА СТРАНИЦАХ 18-19!**



## OUTLANDER RENEGADE

**LinQ**  
SYSTEM™

### НОВИНКА

#### ГРУЗОВОЙ КОРОБ-ХОЛОДИЛЬНИК LinQ 30 ЛИТРОВ

- Невероятно прочная и износостойкая конструкция, изготовленная методом центробежной формовки.
- Высококачественная термоизоляция из пеноматериала.
- Встроенный съемный контейнер предотвращает порчу продуктов питания.
- Запираемый короб в влагозащищенном исполнении.
- Удобное расположение сливной пробки.
- С использованием стойки LinQ может быть установлен на любую модель мотовездехода.
- Для установки на платформу G2S потребуется соответствующая стойка LinQ (715001734).

Подходит для **G2, G2S**

715002892



**LinQ**  
SYSTEM™

#### ГРУЗОВОЙ КОРОБ LinQ 74 ЛИТРА

- Установка не требует модификации мотовездехода.
- Оснащен креплениями LinQ для быстрой установки и снятия.
- Запираемый короб в влагозащищенном исполнении.
- Надежно удерживает груз при транспортировке.
- Для установки на платформу G2L потребуется основание LinQ (715002350).
- Для установки на платформу G2S потребуется соответствующая стойка LinQ (715001734).

Подходит для **G2 (кроме моделей MAX и 6x6), G2L (кроме моделей MAX), G2S**

715002473



**LinQ**  
SYSTEM™

#### ГРУЗОВОЙ КОРОБ LinQ 86 ЛИТРОВ

- Установка не требует модификации мотовездехода.
- Оснащен креплениями LinQ для быстрой установки и снятия.
- Запираемый короб в влагозащищенном исполнении.
- Надежно удерживает груз при транспортировке.
- Мягкие накладки для пассажира.
- Для установки на платформу G2L требуется основание LinQ (715002350).

Подходит для **G2 (только для моделей MAX, не подходит для моделей 6x6), G2L (только для моделей MAX)**

715002474

Некоторые из представленных моделей могут быть недоступны или не сертифицированы в вашем регионе. За дополнительной информацией обратитесь к вашему дилеру BRP.





## OUTLANDER RENEGADE



ВИДЕО ДОСТУПНО НА САЙТЕ CAN-AMOFFROAD.COM



РЕКОМЕНДУЕМ  
КУПИТЬ

**LinQ**  
SYSTEM™

### НОВИНКА

#### ГРУЗОВОЙ КОРОБ LinQ 43 ЛИТРА С АУДИОСИСТЕМОЙ

- Обеспечивает лучшее среди представленных на рынке решений качество звука благодаря встроенному высокоэффективному всесдиапазонному усилителю.
- Быстросъемный. Обеспечивает безопасную перевозку груза.
- Для защиты аккумулятора служит функция автоматического выключения системы после 10 минут бездействия.
- В состав комплекта входят Bluetooth-приемник и 16,5 см динамики, являющиеся частью крышки короба.
- Панель управления с подсветкой превосходно подходит для ночных поездок.
- Для установки на платформу G2L потребуется основание LinQ (715002350).
- Для установки на платформу G2S потребуется соответствующая стойка LinQ (715001734).

Подходит для G2 (для моделей 6x6 и MAX 2013-2014 только переднее размещение), G2L, G2S  
715003018



**LinQ**  
SYSTEM™

#### ГРУЗОВОЙ КОРОБ LinQ (45 Л)

- Установка не требует модификации мотовездехода.
- Оснащен креплениями LinQ для быстрой установки и снятия.
- Откидная крышка может использоваться как поддон.
- Надежно удерживает груз при транспортировке.
- Для установки на модели Outlander L требуется основание LinQ (715002350).
- Для установки на платформу G2S требуется соответствующая стойка LinQ (715001734).

Подходит для G2 (для моделей 6x6 и MAX 2013-2014 только переднее размещение), G2L, G2S  
715001936

**LinQ**  
SYSTEM™

#### МОДУЛЬНЫЕ КОФРЫ LinQ DELUXE

- Для установки и снятия не требуются инструменты.
- Универсальные, прочные и вместительные.
- Идеально подходят для перевозки всего, что нужно в любых условиях.
- Влагозащитное и устойчивое к царапинам исполнение. Оснащается формованным резиновым днищем.
- Центральное отделение может использоваться отдельно.
- Съемный багажный ящик.
- Для установки на платформу G2S требуется соответствующая стойка LinQ (715001734).

Подходит для G2 (для моделей 6x6 только переднее размещение), G2S

Сумка 44 л  
715001695

Сумка 73 л  
715001694



# OUTLANDER RENEGADE

## МЯГКАЯ БАГАЖНАЯ СУМКА

- 3-секционная сумка.
- Обеспечивает перевозку экипировки в влагозащищенных условиях.
- Мягкая багажная сумка высотой 15 см спроектирована с учетом переднего и заднего багажников мотовездехода а также соответствующих стоек для увеличения максимального объема.
- Для установки на платформу G2S потребуется соответствующая стойка LinQ (715001734).

Подходит для G2, G2L, G2S

715001934 • Черный

**НОВИНКА** 715001935

Mossy Oak Break-Up Country Camo



## ЗАДНИЙ ГРУЗОВОЙ КОРОБ 95 Л

- Идеально совместим с мотовездеходом.
- Изготовлен из стойкого к механическому воздействию полиэтилена.
- Полностью герметичная крышка.
- Крышка оснащена крючками для быстрой установки.
- Формованная ручка облегчает перемещение багажного ящика.

Подходит для G2, G2S (кроме моделей X mr)

715001842 • Черный

- Крышка багажного ящика оснащается замком.
- Прочная усиленная крышка.
- Улучшенный замок и система крепления на багажник.
- Не может использоваться совместно со стойкой задней багажной площадки.
- Для установки на платформу G2S потребуется соответствующая стойка LinQ (715001734).



**LinQ**  
SYSTEM™

## ГРУЗОВОЙ КОРОБ LinQ 7,5 Л

- Оснащен креплениями LinQ для быстрой установки и снятия на передний и задний багажники модели Outlander.
- Также возможна установка позади водительского сиденья на моделях Outlander MAX и Outlander L MAX.
- Полностью герметичная емкость обеспечивает дополнительные возможности по транспортировке важных и ценных предметов.
- Для установки на платформу G2S потребуется соответствующая стойка LinQ (715001734).

Подходит для G2, G2S

708200255

Подходит для G2, G2L (для моделей Outlander L

MAX

допускается установка только за водительским сиденьем), G2S

708200408

## ЗАДНИЙ БАГАЖНЫЙ МЕШОК 10 Л

- Влагозащищенный мешок со сворачивающимся верхом надежно защитит перевозимый груз.
- Помещается в задний багажник вашего мотовездехода.

Подходит для G2

269502121



**LinQ**  
SYSTEM™

## ОСНОВАНИЕ LINQ

(без иллюстрации)

- Изготовлено из полипропиленового стекловолокна.
- Обеспечивает установку аксессуаров LinQ.

Подходит для G2L

715002350

## БАГАЖНАЯ СУМКА

- Прочная багажная сумка с дождевиком, обеспечивающим защиту от погодных явлений.
- Для установки на платформу G2S потребуется соответствующая стойка LinQ (715001734).

Подходит для G2, G2L, G2S

280000539 • Черный



Дождевик обеспечивает дополнительную защиту





## OUTLANDER RENEGADE



ВИДЕО ДОСТУПНО НА САЙТЕ CAN-AMOFFROAD.COM



**LinQ**  
SYSTEM™

### УСИЛЕННАЯ БАГАЖНАЯ КОРЗИНА LinQ

- Изготовлена из высокопрочной низколегированной стали.
- Установка не требует модификации мотовездехода.
- Оснащен креплениями LinQ для быстрой установки и снятия.
- Может быть установлен как на передний, так и на задний

**Подходит для G2, G2L (переднее размещение только для моделей MAX), G2S**

715001215

багажник мотовездехода.

- Для установки на платформу G2L потребуется основание LinQ (715002350).
- Для установки на платформу G2S потребуется соответствующая стойка LinQ (715001734).

**LinQ**  
SYSTEM™

### НОВИНКА

### НИЗКАЯ БАГАЖНАЯ КОРЗИНА LinQ

(без иллюстрации)

- Низкая открытая корзина увеличивает пространство для перевозки груза.
- Превосходно подойдет для обеспечения простого доступа к инструментам, веревкам, аксессуарам для лебедки и снегоуборочного отвала.
- Множество точек для закрепления строп.
- Изготовлена из стойкого к ударным нагрузкам полиэтилена высокой плотности (ПЭВП) черного цвета.
- Для установки на платформу G2L потребуется основание LinQ (715002350).

**Подходит для G2L (переднее размещение возможно только для моделей MAX)**

715003027

## RENEGADE

### ЗАДНЯЯ СУМКА ДЛЯ МОДЕЛЕЙ RENEGADE 17 Л

- Влагозащитная и устойчивая к царапинам. Оснащается формованным резиновым дном.
- Для установки и снятия не требуются инструменты.
- Оснащается 2 крепежными ремнями, продеваемыми под багажником и застегивающимися спереди.
- Требуется установка заднего алюминиевого багажника (715001360).

**Подходит для G2S**

715002391



## OUTLANDER

# СОЗДАЙТЕ ПРЕВОСХОДНУЮ СИСТЕМУ ВЕТРОЗАЩИТЫ ЗА ТРИ ПРОСТЫХ ШАГА

### 01 ВЫБЕРИТЕ ЦВЕТ ВЕТРОВЫХ ЩИТКОВ DELUXE

#### ВЕТРОВЫЕ ЩИТКИ DELUXE

- Инновационная многофункциональная система защиты от ветра.
- Быстрая установка на имеющиеся на руле кронштейны, не требующая специальных инструментов.
- 2 подстаканника.
- Возможность установки комплекта для подключения GPS.

- Возможность установки дополнительных зеркал и осветительных приборов.
- Предполагает установку низкого, высокого или сверхвысокого ветрового стекла (715001227, 715001211 или 715000936).
- Для установки на модели, оснащенные рулем переменного сечения (28 мм), потребуется соответствующий комплект приспособлений (715002470).



Подходят для G2 (кроме моделей X mr), G2L

715000935 • Желтый  
715001231 • Красный

715001232 • Черный  
715002479 • Светло-серый

#### КАМУФЛЯЖНЫЕ НАКЛЕЙКИ ДЛЯ ВЕТРОВЫХ ЩИТКОВ ЧЕРНОГО ЦВЕТА

- Рисунок наклеек полностью совпадает с камуфляжной цветовой схемой мотовездехода.

Подходят для ветровых щитков Deluxe

715002976 Mossy Oak Break-Up Country Camo  
715001684 Next G-1 Vista Camo



Mossy Oak Break-Up Country Camo

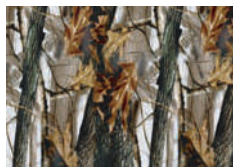

Next G-1 Vista Camo

#### НАБОР ПРИСПОСОБЛЕНИЯ ДЛЯ УСТАНОВКИ НА РУЛЬ ПЕРЕМЕННОГО СЕЧЕНИЯ

- Требуется для установки ветровых щитков Deluxe на модели Renegade, Outlander X-TP и прочие оснащенные рулями переменного сечения (28 мм) модели.

Подходит для ветровых щитков Deluxe  
715002470

### 02 ВЫБЕРИТЕ ВЕТРОВОЕ СТЕКЛО DELUXE



#### НИЗКОЕ ВЕТРОВОЕ СТЕКЛО

- Ветровое стекло высотой 15 см не только придаст вашему мотовездеходу спортивный вид и обеспечит защиту от погодных явлений, но и позволит использовать дополнительные осветительные приборы.
- Не требующие инструментов установка и замена.

Подходит для ветровых щитков Deluxe  
715001227



#### ВЫСОКОЕ ВЕТРОВОЕ СТЕКЛО

- Высота: 28 см. Для защиты от ветра и зимней эксплуатации.
- Не требующие инструментов установка и замена.

Подходит для ветровых щитков Deluxe  
715001211



#### СВЕРХВЫСОКОЕ ВЕТРОВОЕ СТЕКЛО

- Ветровое стекло высотой 41 см обеспечивает непревзойденную защиту от погодных явлений во время езды.
- Для защиты от ветра и особенностей зимней эксплуатации.
- Не требующие инструментов установка и замена.

Подходит для ветровых щитков Deluxe  
715000936

### 03 ТАКЖЕ ВАМ МОЖЕТ ПОНРАВИТЬСЯ...

#### КОМПЛЕКТ ОПТИКИ ВЕТРОВОГО СТЕКЛА

- 2 высококачественных светодиодных фонаря, устанавливаемых в ветровой щиток Deluxe для увеличения общей мощности световых приборов и освещенности направления движения.

Подходит для ветровых щитков Deluxe  
715001214



#### КОМПЛЕКТ ЗЕРКАЛ DELUXE

- Улучшенная система крепления.
- Широкий угол обзора.
- Превосходно дополняют ветровую щиток и ветровое стекло Deluxe.

Подходит для ветровых щитков Deluxe  
715002353



Некоторые из представленных моделей могут быть недоступны или не сертифицированы в вашем регионе. За дополнительной информацией обратитесь к вашему дилеру BRP.



## OUTLANDER RENEGADE

### НАБОР ВЫСОКОГО ВЕТРОВОГО СТЕКЛА

- Обеспечивает превосходную защиту от ветра.
- Совместим с прямыми рулями и рулями переменного сечения.
- Несложная система установки позволяет быстро установить набор.

Подходит для G2, G2L, G2S

- 715001937 - Желтый
- 715001938 - Черный
- 715002061 - Красный



### СПОРТИВНОЕ ВЕТРОВОЕ СТЕКЛО

- Обеспечивает мотовездеходу Renegade защиту от ветра и не ухудшает его спортивный внешний вид.
- Совместим с прямыми рулями и рулями переменного сечения.
- Несложная система установки позволяет быстро установить набор.

Подходит для G2S

- 715001212 - Желтый
- 715001429 - Белый
- 715001468 - Черный



**OUTLANDER RENEGADE**



**ВЕТРОВЫЕ ЩИТКИ РУЛЯ**

- Прочная конструкция из пластика с логотипом Can-Am, изготовленная методом отливки.
- В комплект поставки входит съемная крышка для регулировки воздушного потока.
- Монтажный комплект приобретается отдельно (715001378, 715001379).

**Подходят для G2, G2L, G2S**

- 715000525 • Черный / Желтый
- 715000537 • Белый / Черный
- 715001706 • Черный / Черный
- 715000733 • Желтый / Черный

- 715003811 • Красный Can-Am / Черный
- 715003812 • Салатовый / Черный
- 715003813 • Оранжевый / Черный
- 715003814 • Ярко-голубой / Черный



**ВЕТРОВЫЕ ЩИТКИ ПассажиРА**

- Ветровые щитки устанавливаются на пассажирские поручни и обеспечивают комфорт во время поездки.
- Легко устанавливаются и снимаются.

**Подходят для G2 и G2L (только для моделей MAX)**

**715001669**

**УСИЛЕННЫЙ КРОНШТЕЙН ВЕТРОВЫХ ЩИТКОВ**

- Легкая литая алюминиевая конструкция черного цвета.
- Весь необходимый крепеж входит в комплект поставки.
- Ветровые щитки приобретаются отдельно.

**Подходит для G2, G2L, G2S**

**715001378**



**КРОНШТЕЙН ВЕТРОВЫХ ЩИТКОВ**

- Легкая литая алюминиевая конструкция черного цвета.
- Весь необходимый крепеж входит в комплект поставки.
- Ветровые щитки приобретаются отдельно.

**Подходит для G2, G2L, G2S**

**715001379**



**АЛЮМИНИЕВЫЙ РУЛЬ ПЕРЕМЕННОГО СЕЧЕНИЯ**

- Руль переменного сечения (22 — 28 мм), изготовленный из алюминия марки 6061-T6 (АДЗЗТ6).
- В комплект поставки входят весь необходимый крепеж и центральная подушка с чехлом.

**Подходит для G2, G2L, G2S**

**715000550**

**КОМПЛЕКТ ЗЕРКАЛ НА ВЕТРОВЫЕ ЩИТКИ**

- Не подходит для использования совместно с усиленным кронштейном ветровых щитков (715001378).
- В комплект поставки входит пара держателей.

**Подходит для ветровых щитков для руля**

**860200080**



**КОМПЛЕКТ ЗАЩИТЫ РУЛЯ XT**

- Не может использоваться со стропой (715003053).

**Подходит для G2, G2L**

**703100352 • Черный**

**ЗЕРКАЛА**

- Не искажающая изображение поверхность 13 x 8 см.
- Матовое покрытие.
- Держатель с резьбой 10 мм (3/8").

**Левое — 10 мм (3/8")**

- Для установки зеркал на модель DS 450 требуется специальный кронштейн (715000190).
- Для установки на модели Outlander и Renegade кронштейн не требуется.

**709400406**

**Правое — 10 мм (3/8")**

- Для установки на модели, не оснащенные рычагом тормоза на правой рукоятке руля, требуется кронштейн (715000190).

**709400523**





## OUTLANDER RENEGADE



**LinQ**  
SYSTEM™

### СТОЙКА БАГАЖНОЙ ПЛОЩАДКИ LinQ 10 CM

- Подходит как для установки спереди, так и сзади.
- Прочная и надежная.
- Надежно удерживает перевозимый груз.
- Быстрая, не требующая инструментов установка благодаря системе LinQ.
- Антикоррозийная обработка и надежное порошковое покрытие.
- Для установки на платформу G2S потребуется соответствующая стойка LinQ (715001734).

Подходит для G2, G2S

715001711 • Серебристый  
715001665 • Черный



**LinQ**  
SYSTEM™

### СТОЙКА БАГАЖНОЙ ПЛОЩАДКИ LinQ 15 CM

- Подходит как для установки спереди, так и сзади.
- Прочная и надежная.
- Надежно удерживает перевозимый груз.
- Быстрая, не требующая инструментов установка благодаря системе LinQ.
- Антикоррозийная обработка и надежное порошковое покрытие.
- Для установки на платформу G2S потребуется соответствующая стойка LinQ (715001734).

Подходит для G2, G2S

715001712 • Серебристый  
715001671 • Черный



ВИДЕО ДОСТУПНО НА САЙТЕ [CAN-AMOFFROAD.COM](http://CAN-AMOFFROAD.COM)



## OUTLANDER

### СТОЙКА БАГАЖНОЙ ПЛОЩАДКИ 13 CM

- Подходит как для установки спереди, так и сзади.
- Изготовлена из углеродистой стали.
- Оснащается точками крепления груза.
- Простая установка на трубчатый багажник.
- Антикоррозийная обработка и надежное порошковое покрытие.

Подходит для G2L

715001913



### СТОЙКА БАГАЖНОЙ ПЛОЩАДКИ 20 CM

- Подходит как для установки спереди, так и сзади.
- Изготовлена из углеродистой стали.
- Оснащается точками крепления груза.
- Простая установка на трубчатый багажник.
- Антикоррозийная обработка и надежное порошковое покрытие.

Подходит для G2L

715001914



## RENEGADE

**LinQ**  
SYSTEM™

### БАГАЖНАЯ СТОЙКА LinQ

- Стойка с болтовым креплением.
- Позволяет использовать аксессуары с креплением LinQ на платформе G2S.

Подходит для G2S (кроме моделей X mg)

715001734



### ЗАДНИЙ АЛЮМИНИЕВЫЙ БАГАЖНИК

- Грузоподъемность 14 кг.
- Компактная и легкая алюминиевая конструкция.
- Гравировка с логотипом Can-Am
- Штампованная пластина из алюминия марки 5052 (AMr2).
- Простая установка.

Подходит для G2S

715001360







## OUTLANDER

**LinQ**  
SYSTEM™

### СТОЙКА ДЛЯ КРЕПЛЕНИЯ РУЖЕЙНОГО КОФРА LinQ

(без иллюстрации)

- Легкая стойка для крепления ружейного кофра может быть установлена на мотовездеходе как слева, так и справа без применения инструментов благодаря системе LinQ.
- Для использования с ружейным кофром Gun Boot 6.0 Impact Kolpin (715001419).

**Подходит для G2 (кроме моделей MAX и 6x6)**  
715002112 • Черный

**Подходит для G2 (только для моделей MAX)**  
715002113 • Черный



### РУЖЕЙНЫЙ КОФР GUN BOOT 6.0 IMPACT KOLPIN

- Дополнительное пространство для оружия, оснащенного рукояткой пистолетного типа, и небольших сошек.
- Легко вмещает огнестрельное оружие до 130 см длиной.
- Располагает просторным пространством для размещения 60 мм оптических прицелов.
- Легкий доступ к оружию обеспечивается откидной конструкцией.
- Эргономичная ручка для переноски и формованные антабки для ремня.
- Защелкивающаяся крышка с возможностью

715001419

блокировки.

- Позволяет размещать винтовки и ружья как с левым расположением затворного механизма, так и с правым.
- В комплект поставки входит поглощающая ударные нагрузки съемная вставка из вспененного материала и нейлона, обеспечивающая непревзойденную защиту содержимого.
- Для монтажа требуется подходящий установочный комплект (715002112, 715002113, 715001918 или 715001919).

### СТОЙКА ДЛЯ КРЕПЛЕНИЯ РУЖЕЙНОГО КОФРА

- Изготовлена из стали.
- Спроектирована для установки на трубчатый багажник.
- Для использования с ружейным кофром Gun Boot 6.0 Impact Kolpin (715001419).
- Возможность установки как слева, так и справа.

**Подходит для G2L (кроме  
моделей MAX)**  
715001918

**Подходит для G2L (только для  
моделей MAX)**  
715001919

### МНОГОФУНКЦИОНАЛЬНЫЙ ДЕРЖАТЕЛЬ

- Открытые П-образные держатели для перевозки инструмента (лопаты, топоры) и охотничьего оружия (винтовки, луки). Перевозимый груз надежно закреплен и легко извлекается.
- Простая установка на трубчатые багажники, стойки багажников, ящики или бамперы.
- В комплект поставки входит пара держателей.

**Подходит для G2, G2L**  
**Одиночный**  
715002354

**Подходит для G2, G2L**  
**Двойной**  
715001945



### ДЕРЖАТЕЛИ KOLPIN

- Прочные держатели с мягкими накладками обеспечивают надежное закрепление различных предметов диаметром от 2,5 до 10 см.
- Прочная конструкция для перевозки луков, удочек, граблей и прочих сельскохозяйственных и иных инструментов.
- Простой доступ к оборудованию благодаря кнопке быстрого открывания.
- Надежная система, рассчитанная на самые тяжелые условия эксплуатации.
- В комплект поставки входит пара держателей.
- Простая установка на трубчатые багажники, стойки багажников, ящики или бамперы.

**Подходят для G2L**  
715001421



## OUTLANDER RENEGADE

**LinQ**  
SYSTEM™

### ДЕРЖАТЕЛИ KOLPIN, ОСНАЩЕННЫЕ КРЕПЛЕНИЯМИ LinQ

(без иллюстрации)

- Характеристики аналогичны держателям Kolpin (715001421).
- Упрощают транспортировку инструментов и инвентаря, комбинируя держатели Kolpin с креплениями системы LinQ.
- Возможность установки 360°.
- Для установки на платформу G2S потребуется соответствующая стойка LinQ (715001734).

**Подходят для G2, G2S**  
715001351

**LinQ**  
SYSTEM™

### ДЕРЖАТЕЛЬ ИНСТРУМЕНТА LinQ

- Многофункциональный держатель инструмента.
- Удобный поворотный держатель позволяет закреплять инструменты под любым углом.
- Для установки на платформу G2S потребуется соответствующая стойка LinQ (715001734).
- В комплект поставки входит пара держателей.

**Подходит для G2, G2S**  
715003059



## OUTLANDER

### АЛЮМИНИЕВЫЕ ЗАЩИТНЫЕ ПЛАСТИНЫ

Наши алюминиевые защитные пластины изготовлены из высокопрочного алюминия марки 5052 (AMг) H32. Лучшее решение для сложных условий.



*Некоторые из представленных моделей могут быть недоступны или не сертифицированы в вашем регионе. За дополнительной информацией обратитесь к вашему дилеру BRP.*

## ОПРЕДЕЛИТЕ СВОЮ ПЛАТФОРМУ

G2 (КРОМЕ МОДЕЛЕЙ MAX)

G2  
(МОДЕЛИ MAX И  
OUTLANDER X MR 1000)

G2L (КРОМЕ МОДЕЛЕЙ MAX)

G2L (ТОЛЬКО МОДЕЛИ MAX)

G2  
(ТОЛЬКО МОДЕЛИ 6X6)

## НАБОР АЛЮМИНИЕВЫХ ЗАЩИТНЫХ ПЛАСТИН

## ВКЛЮЧАЕТ В СЕБЯ:

Защиту заднего дифференциала

- Переднюю защитную пластину
- Заднюю защитную пластину

- Защиту А-образных рычагов

- Защита маятникового рычага (не включается в комплект для моделей Outlander L и Outlander L MAX)

- Центральную защитную пластину

- Защитные пластины подножек

715002137\*

715002138\*

715002299

715002300

Подходит для модели 2016 и ранее

## ОТДЕЛЬНЫЕ АЛЮМИНИЕВЫЕ ЗАЩИТНЫЕ ПЛАСТИНЫ

## ЗАЩИТА А-ОБРАЗНЫХ РЫЧАГОВ

- Легкая и прочная конструкция толщиной 3 мм.
- Увеличивает уровень защиты ШРУС и резиновых пыльников.
- Сливные отверстия для удаления воды, грязи и мусора.

- Простая установка.
- Устанавливаются вместо штатных элементов защиты из пластика.

- Логотип Can-Am.
- Поставляются попарно.
- Кроме моделей X mr

715001667

715001667

715001667

715001667

715001667

## ПЕРЕДНЯЯ ЗАЩИТНАЯ ПЛАСТИНА

- Прочная и надежная конструкция толщиной 4,5 мм, изготовленная методом фасонной штамповки.

- Используется совместно с центральной пластиной для полной защиты рамы мотовездехода.

715000926

715000926

715001906

715001906

## ЦЕНТРАЛЬНАЯ ЗАЩИТНАЯ ПЛАСТИНА

- Прочная и надежная конструкция толщиной 4,5 мм.
- Сливные отверстия для удаления воды, грязи и мусора.

- Не препятствует доступу к сливной пробке системы смазки.
- Логотип Can-Am.

- Требуется установки совместно с передней пластиной.

715002078

715002078

715002078

715002078

## ЗАЩИТНЫЕ ПЛАСТИНЫ ПОДНОЖЕК

- Легкая и прочная конструкция толщиной 3 мм.
- Используется совместно с центральной пластиной.

- Сливные отверстия для удаления воды, грязи и мусора.
- Поставляются попарно.

715000922

715000922

715000922

715000922

## ЗАЩИТА МАЯТНИКОВЫХ РЫЧАГОВ

- Легкая и прочная конструкция толщиной 3 мм.
- В комплект поставки входит пара элементов.

- Устанавливаются вместо штатных элементов защиты из пластика.
- Подходит для: **G2 2016 и ранее**

- Логотип Can-Am.

715001129

715001129

715001129

## ЗАЩИТА ЗАДНЕГО ДИФФЕРЕНЦИАЛА

- Легкая и прочная конструкция толщиной 3 мм.

- Устанавливаются вместо штатных элементов защиты из пластика.

715000920

715000920

715000920

715000920

## ЗАДНЯЯ ЗАЩИТНАЯ ПЛАСТИНА

- Прочная и надежная конструкция толщиной 4,5 мм.

- Требуется установки совместно с передней и центральной пластинами.

715002028

715002029

715002028

715002029

## RENEGADE

# АЛЮМИНИЕВЫЕ ЗАЩИТНЫЕ ПЛАСТИНЫ

Наши алюминиевые защитные пластины изготовлены из высокопрочного алюминия марки 5052 (AMг) H32. Лучшее решение для сложных условий.



G2S

## НАБОР АЛЮМИНИЕВЫХ ЗАЩИТНЫХ ПЛАСТИН

### ВКЛЮЧАЕТ В СЕБЯ:

- Переднюю защитную пластину
- Центральную защитную пластину
- Защиту заднего дифференциала
- Защиту маятниковых рычагов
- Защиту А-образных рычагов
- Защитные пластины подножек
- Заднюю защитную пластину

715002139

## ОТДЕЛЬНЫЕ АЛЮМИНИЕВЫЕ ЗАЩИТНЫЕ ПЛАСТИНЫ

### ЗАЩИТА А-ОБРАЗНЫХ РЫЧАГОВ

- Легкая и прочная конструкция толщиной 3 мм.
- Увеличивает уровень защиты ШРУС и резиновых пыльников.
- Сливные отверстия для удаления воды, грязи и мусора.
- Простая установка.
- Устанавливаются вместо штатных элементов защиты из пластика.
- Логотип Cap-Am.
- Поставляются попарно.

715001667

### ПЕРЕДНЯЯ ЗАЩИТНАЯ ПЛАСТИНА

- Прочная и надежная конструкция толщиной 4,5 мм, изготовленная методом фасонной штамповки.
- Глухие отверстия под болты.
- Логотип Cap-Am.

715000925

### ЦЕНТРАЛЬНАЯ ЗАЩИТНАЯ ПЛАСТИНА

- Прочная и надежная конструкция толщиной 4,5 мм.
- Сливные отверстия для удаления воды, грязи и мусора.
- Не препятствует доступу к сливной пробке системы смазки.
- Логотип Cap-Am.
- По умолчанию устанавливается на модель Renegade X xc.
- Требуется установки совместно с передней пластиной.

715002078

### ЗАЩИТНЫЕ ПЛАСТИНЫ ПОДНОЖЕК

- Легкая и прочная конструкция толщиной 3 мм.
- Сливные отверстия для удаления воды, грязи и мусора.
- Используется совместно с центральной пластиной.
- Поставляются попарно.

715001359

### ЗАЩИТА МАЯТНИКОВЫХ РЫЧАГОВ

- Легкая и прочная конструкция толщиной 3 мм.
- Устанавливаются вместо штатных элементов защиты из пластика.
- Логотип Cap-Am.
- Поставляются попарно.
- Подходит для: G2S 2016 и ранее

715001129

### ЗАЩИТА ЗАДНЕГО ДИФФЕРЕНЦИАЛА

- Легкая и прочная конструкция толщиной 3 мм.
- Устанавливаются вместо штатных элементов защиты из пластика.

715000920

### ЗАДНЯЯ ЗАЩИТНАЯ ПЛАСТИНА

- Прочная и надежная конструкция толщиной 4,5 мм.
- Требуется установки совместно с передней и центральной пластинами.

715002028

**OUTLANDER RENEGADE**

**ЗАЩИТНЫЕ ПЛАСТИНЫ ИЗ  
ВЫСОКОМОЛЕКУЛЯРНОГО  
ПОЛИЭТИЛЕНА**

Наши пластиковые защитные пластины плавно и бесшумно скользят над препятствиями, обеспечивая превосходную защиту в сложных условиях движения. Изготовлены из термоформованного стойкого к истиранию высокомолекулярного полиэтилена (толщина 6 мм). Легче алюминиевых пластин. Не растрескивается на холоде. Способен поглощать высокие динамические нагрузки.

 ВИДЕО ДОСТУПНО НА САЙТЕ CAN-AMOFFROAD.COM

**ОПРЕДЕЛИТЕ СВОЮ ПЛАТФОРМУ**

G2 2017	G2 2016 И РАНЕЕ	G2 MAX 2017	G2 MAX 2016 И РАНЕЕ	G2L	G2L MAX	G2S 2017
------------	--------------------	----------------	---------------------------	-----	---------	-------------

**НАБОР ЗАЩИТНЫХ ПЛАСТИН  
ИЗ ВМПЭ-ПЛАСТИКА**

**ВКЛЮЧАЕТ В СЕБЯ:**

- Защиту А-образных рычагов
- Защиту днища
- Защиту маятниковых рычагов

<b>НОВИНКА</b> 715004209	<b>НОВИНКА</b> 715004214	<b>НОВИНКА</b> 715004210	<b>НОВИНКА</b> 715004215	<b>НОВИНКА</b> 715004211	<b>НОВИНКА</b> 715004212	<b>НОВИНКА</b> 715004213
-----------------------------	-----------------------------	-----------------------------	-----------------------------	-----------------------------	-----------------------------	-----------------------------

**ОТДЕЛЬНЫЕ ПЛАСТИКОВЫЕ ЗАЩИТНЫЕ  
ПЛАСТИНЫ**

**ЗАЩИТА А-ОБРАЗНЫХ РЫЧАГОВ**

- Обеспечивают защиту ШРУС и резиновых пыльников.
- Оснащены сливными отверстиями для удаления воды и грязи.
- Логотип Can-Am.
- Поставляются попарно.

715002924	715002924	715002924	715002924	715002924	715002924	715002924
-----------	-----------	-----------	-----------	-----------	-----------	-----------

**ЗАЩИТА ДНИЩА**

- Включает переднюю, центральную, и заднюю защитные пластины, а также защитные пластины подножек.
- Не препятствует доступу к сливной пробке системы смазки.
- Оснащены сливными отверстиями для удаления воды и грязи.
- Логотип Can-Am.

715002926	715002926	715002927	715002927	<b>НОВИНКА</b> 715002928	<b>НОВИНКА</b> 715002929	<b>НОВИНКА</b> 715002974
-----------	-----------	-----------	-----------	-----------------------------	-----------------------------	-----------------------------

**ЗАЩИТА МАЯТНИКОВЫХ РЫЧАГОВ**

- Оснащены сливными отверстиями для удаления воды и грязи.
- Поставляются попарно.

<b>НОВИНКА</b> 715003466	715002925	<b>НОВИНКА</b> 715003466	715002925	<b>НОВИНКА</b> 715003466	<b>НОВИНКА</b> 715003466	<b>НОВИНКА</b> 715003466
-----------------------------	-----------	-----------------------------	-----------	-----------------------------	-----------------------------	-----------------------------

**ОТДЕЛЬНЫЕ ПЛАСТИКОВЫЕ ЗАЩИТНЫЕ  
ПЛАСТИНЫ**

**ПЕРЕДНЯЯ И ЦЕНТРАЛЬНАЯ ПЛАСТИКОВЫЕ ЗАЩИТНЫЕ  
ПЛАСТИНЫ**

- (без иллюстрации)
- Обеспечивают защиту рамы и двигателя от неблагоприятных условий движения.
  - Устанавливаются по умолчанию на модели Outlander L DPS® и Outlander L MAX DPS.

**Подходят для G2L (только в исполнении STD)**  
715002374

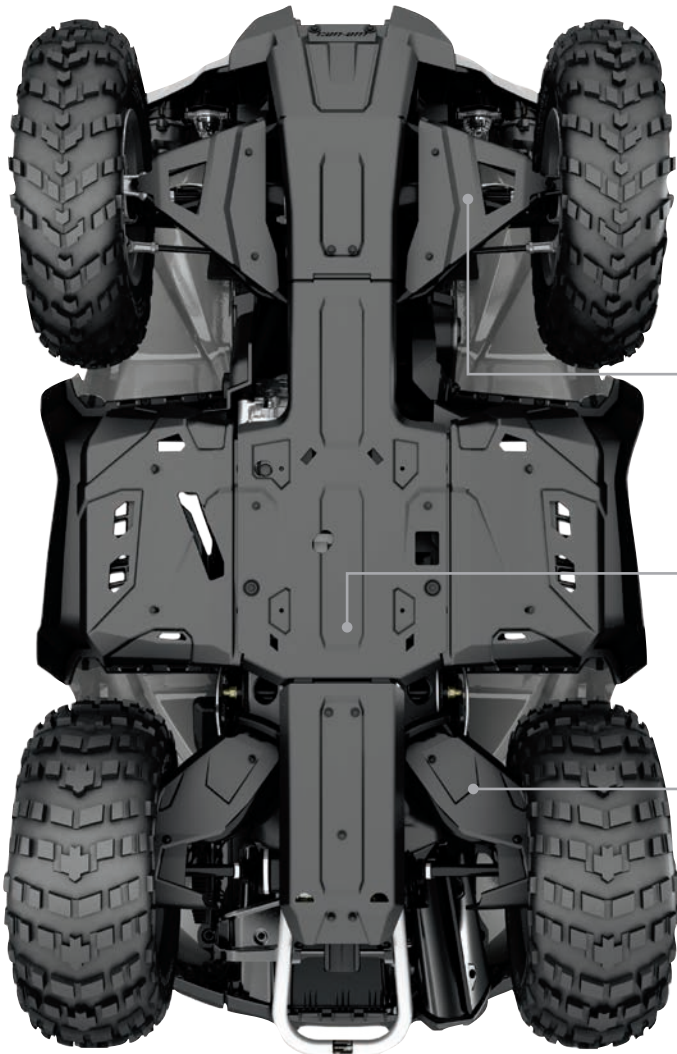



## OUTLANDER



ВИДЕО ДОСТУПНО НА САЙТЕ CAN-AMOFFROAD.COM

### НОВИНКА

#### ПОЛНЫЙ КОМПЛЕКТ СРЕДСТВ ЗАЩИТЫ RANCHER

(без иллюстрации)

- Представляем вам абсолютно новый уровень защиты вашего мотовездехода, который обеспечивается полным комплектом средств защиты Rancher, включающим в себя передний бампер Rancher (715003461), задний бампер Rancher (715003462) и защиту бортов (715003459).
- Для установки на модели MAX потребуются удлинители защиты бортов (715003460).

Подходит для G2, G2L

715003463



### НОВИНКА

#### ЗАДНИЙ БАМПЕР RANCHER

- Бампер увеличенной прочности выполняет две функции: защищает ваш мотовездеход и объекты, с которыми он входит в контакт, а также улучшает внешний вид мотовездехода.
- Прочная конструкция данного бампера обеспечит защиту задней части корпуса мотовездехода при выполнении работ на ферме, в лесничестве или скотоводческом хозяйстве.
- Идеально подойдет для эксплуатации мотовездехода среди стада, предохраняя технику от повреждений, а животных от травм.
- Полноразмерная защита задней части мотовездехода обеспечивает дополнительную безопасность задних фонарей.
- Антикоррозийная обработка внутренних и внешних поверхностей и надежное порошковое покрытие.
- Полноразмерная защита задней части мотовездехода обеспечивает дополнительную безопасность задних фонарей.

Подходит для G2, G2L

715003462

### НОВИНКА

#### ЗАЩИТА БОРТОВ МОТОВЕЗДЕХОДА

- Элементы защиты крыльев увеличенной прочности выполняют две функции: защищает ваш мотовездеход и улучшает его внешний вид.
- Прочная конструкция данного элемента обеспечит защиту задней части корпуса мотовездехода при выполнении работ на ферме, в лесничестве или скотоводческом хозяйстве.
- Представляет собой прочную, прошедшую антикоррозийную обработку внешних и внутренних поверхностей трубчатую конструкцию диаметром 3 см с нанесенным порошковым покрытием.
- Для установки требуется наличие одного из следующих компонентов: передний бампер XT, задний бампер XT, передний бампер Rancher или задний бампер Rancher.
- В комплект поставки входит пара держателей.

Подходит для G2, оснащенных бамперами XT или Rancher, G2L, оснащенных бамперами Rancher

- Для установки на модели MAX требуются удлинители боковой защиты (715003460).

715003459



### НОВИНКА

#### УДЛИНИТЕЛИ ЗАЩИТЫ БОРТОВ МОТОВЕЗДЕХОДА

(без иллюстрации)

- Дополнительные элементы, разработанные специально для защиты бортов мотовездехода (715003459 или 715003614), позволяют обеспечить защиту моделей Outlander MAX.

Подходят для G2, G2L (только для моделей MAX)

715003460



### НОВИНКА

#### ПЕРЕДНИЙ БАМПЕР RANCHER

- Бампер увеличенной прочности выполняет две функции: защищает ваш мотовездеход и объекты, с которыми он входит в контакт, а также улучшает внешний вид мотовездехода.
- Прочная конструкция данного бампера обеспечит защиту передней части корпуса мотовездехода при выполнении работ на ферме, в лесничестве или скотоводческом хозяйстве.
- Низко расположенные пластины спереди позволяют эксплуатировать мотовездеход среди стада, предохраняя технику от повреждений, а животных от травм.
- Плоская передняя часть позволяет понукать скотом и толкать легкие объекты (можно, например, закрыть ворота).
- Полноразмерная защита передней части мотовездехода обеспечивает дополнительную безопасность фар и радиатора.
- Антикоррозийная обработка внутренних и внешних поверхностей и надежное порошковое покрытие.
- Установка совместно с гусеничными комплектами и снегоборочными отвалами невозможна.

Подходит для G2, G2L

715003461

## OUTLANDER



### ПЕРЕДНИЙ БАМПЕР ХТ

- Обеспечивает дополнительную защиту мотовездехода.
- Прочная и надежная конструкция. При установке превращает базовую модель Outlander в модель ХТ.
- Массивная трубчатая конструкция с текстурным черным покрытием.
- Устанавливается по умолчанию на модели ХТ.

Подходит для G2

715000947



### ПЕРЕДНИЙ БАМПЕР ХТ

- Массивная трубчатая конструкция.
- Обеспечивает защиту рамы мотовездехода при столкновении с препятствием.
- Не препятствует установке лебедки.

Подходит для G2L

715001910



### ПЕРЕДНИЙ БАМПЕР EXTREME

- Сверхпрочная конструкция.
- Увеличивает уровень фронтальной защиты мотовездехода.
- Совместим с передним бампером ХТ.
- Совместим с комплектом гусениц Apache 360 Track System (при условии, что сняты боковые панели).

Подходит для G2

715001286



### ПЕРЕДНИЙ БАМПЕР EXTREME

- Сверхпрочная конструкция.
- Увеличивает уровень фронтальной защиты мотовездехода.
- Совместим с передним бампером ХТ.
- Совместим с комплектом гусениц Apache 360 Track System (при условии, что сняты боковые панели).

Подходит для G2L

715004279



### ЗАДНИЙ БАМПЕР ХТ

- Обеспечивает дополнительную защиту мотовездехода.
- Прочная и надежная конструкция. При установке превращает базовую модель Outlander в модель ХТ.
- Массивная трубчатая конструкция с текстурным черным покрытием.
- Устанавливается по умолчанию на модели ХТ.

Подходит для G2

715000948



### ЗАДНИЙ БАМПЕР ХТ

- Массивная трубчатая конструкция.
- Обеспечивает защиту рамы мотовездехода при столкновении с препятствием.

Подходит для G2L

715001911

## RENEGADE

### ПЕРЕДНИЙ БАМПЕР EXTREME ДЛЯ МОДЕЛЕЙ RENEGADE

- Увеличивает уровень фронтальной защиты мотовездехода.
- Используется как монтажный элемент для комплекта для выноса радиатора (715001929).

Подходит для G2S

715002469





**LinQ**  
SYSTEM™

**НОВИНКА**

**ГРУЗОВОЙ КОРОБ LinQ 43 ЛИТРА  
С АУДИОСИСТЕМОЙ**

- Обеспечивает лучшее среди представленных на рынке решений качество звука благодаря встроенному высокоэффективному всесдиапазонному усилителю.
- Быстроръемный. Обеспечивает безопасную перевозку груза.
- В состав комплекта входят Bluetooth-приемник и 16,5 см динамики, являющиеся частью крышки короба.
- Для защиты аккумулятора служит функция автоматического выключения системы после 10 минут бездействия.
- Панель управления с подсветкой превосходно подходит для ночных поездок.
- Для установки на платформу G2L потребуется основание LinQ (715002350).
- Для установки на платформу G2S потребуется соответствующая стойка LinQ (715001734).

**Подходит для G2 (для моделей 6x6 и MAX 2013-2014 только переднее размещение), G2L, G2S**

**715003018**

*Некоторые из представленных моделей могут быть недоступны или не сертифицированы в вашем регионе. За дополнительной информацией обратитесь к вашему дилеру BRP.*



ВИДЕО ДОСТУПНО НА САЙТЕ CAN-AMOFFROAD.COM



**РЕКОМЕНДУЕМ  
КУПИТЬ**



## OUTLANDER RENEGADE

### КОМПЛЕКТ ДЛЯ ОБОГРЕВА РУКОЯТОК РУЛЯ И РЫЧАГА УПРАВЛЕНИЯ ДРОССЕЛЬНОЙ ЗАСЛОНКОЙ

Подходит для G2, G2L (для установки потребуются кабель (710004567)), G2S

715001849

**НОВИНКА** 715003250

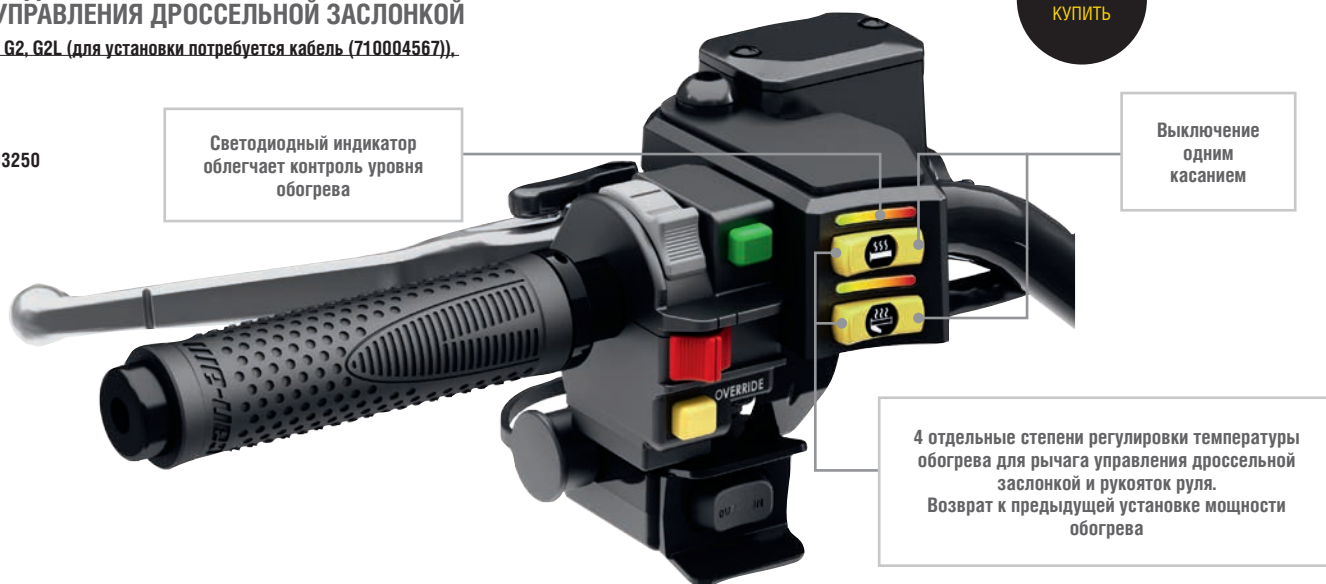

**РЕКОМЕНДУЕМ КУПИТЬ**

Светодиодный индикатор облегчает контроль уровня обогрева

Выключение одним касанием

4 отдельные степени регулировки температуры обогрева для рычага управления дроссельной заслонкой и рукояток руля. Возврат к предыдущей установке мощности обогрева

## OUTLANDER

### КОМПЛЕКТ ОБОГРЕВА ПАССАЖИРСКИХ ПОРУЧНЕЙ И ВИЗОРА ПАССАЖИРА

- Устанавливается вместо стандартных пассажирских поручней.
- Двухпозиционный регулятор температуры, встроенный в подлокотник пассажирского сиденья. Обеспечивает 3-зонный обогрев пассажирских поручней.
- Розетка для подключения обогреваемого визора смонтирована в подлокотнике сиденья.

Подходит для G2, G2L (только для моделей MAX)

715001926

Подходит для G2 (2013-2014) (только модели MAX)

715002116



### КОМПЛЕКТ ОБОГРЕВА ВИЗОРА

- Удобное расположение на мотовездеходе, не ограничивающее ваших движений.
- Розетка для подключения обогреваемого визора для предотвращения запотевания во время езды.
- Быстрая и простая установка.
- Приобретается отдельно.
- Обогреваемый визор не входит в комплект поставки.

Подходит для G2, G2L

715001246



### СОЕДИНИТЕЛЬНЫЙ КАБЕЛЬ

- Необходим для установки блока управления обогревом рукояток руля и рычага управления дроссельной заслонкой (715001849).

Подходит для G2L

710004567



### МОДУЛЬ DPS

(без иллюстрации)  
Подходит для G2L (кроме базовых моделей), G2 (кроме базовых моделей)

715001202

## OUTLANDER RENEGADE

### СВЕТОДИОДНЫЕ ФОНАРИ ДЛЯ ПЕРЕДНЕГО БАМПЕРА

- Комплект фонарей со светодиодами типа Cree мощностью 10 Вт и светоотдачей 900 люмен на каждый фонарь.
- Длинный световой пучок до 107 м, при потреблении менее 1 Ампера на фонарь.
- Оснащены универсальными зажимами, обеспечивающими установку на трубы различного диаметра.
- Не соответствует требованиям ЕС.



Подходят для G2, G2L

715001741

### КОМПЛЕКТ ОПТИКИ ВЕТРОВОГО СТЕКЛА

- 2 высококачественных светодиодных фонаря, устанавливаемых в ветровой щиток Deluxe для увеличения общей мощности световых приборов и освещенности направления движения.
- 1800 люмен
- Комплект из 2 фонарей со светодиодами типа Cree (10 Вт).
- Длинный световой пучок до 107 м, при потреблении менее 1 Ампера на фонарь.

Подходит для ветровых щитков Deluxe

715001214



**НОВИНКА**

### СВЕТОДИОДНАЯ ФАРА-ИСКАТЕЛЬ RAM

- Мощная и прочная фара-искатель (540 люмен/9 Вт), оснащенная обрезиненным двухшарнирным кронштейном диаметром 2,5 см.

710005423 • Черный



### ДОПОЛНИТЕЛЬНЫЙ ЦЕНТРАЛЬНЫЙ ФОНАРЬ

- Устанавливается в верхней части центральной консоли.
- Улучшает внешний вид мотовездехода.

Подходит для G2S

715000691



**НОВИНКА**

### GPS-НАВИГАТОР GARMIN MONTANA 680T

- Прочный водонепроницаемый корпус обеспечивает защиту приемника Montana 680T от погодных явлений.
- Невыгорающий на солнце сенсорный экран с диагональю 10,1 см допускает установку как в портретном, так и пейзажном положении. Ярким экраном с высоким разрешением можно пользоваться, не снимая перчаток.
- Камера с разрешением 8 Мп, оснащенная системой автофокусировки, автоматически прикрепляет геотеги к изображениям.
- Работает как со спутниками системы GPS, так и ГЛОНАСС для улучшения позиционирования и предельного быстрого исправления его ошибок.
- Предусмотренные топографические карты TOPO, а также годовая подписка на сервис спутниковых изображений BirdsEye.
- 3-осевой компас и баровысотометр.
- Специализированная док-станция (требуется монтажный комплект для установки на мотовездеход).
- В комплект поставки входит предустановленная карта США.

Подходит для G2, G2L, G2S

715002830

### ЕВРОПЕЙСКАЯ ВЕРСИЯ

- Соответствует требованиям ЕС.
- В комплект поставки входит предустановленная карта расположенных в Европе мест эксплуатации мотовездеходов.

715003456

**НОВИНКА**

### КАРТА КАНАДЫ ДЛЯ GARMIN MONTANA 680T

- Дополнительная базовая карта Канады для GPS-приемника Garmin Montana 680T.
- Приемник GPS Garmin Montana 680T (715002830).

710005065



### КРОНШТЕЙН RAM® ДЛЯ КРЕПЛЕНИЯ GPS-НАВИГАТОРА НА РУЛЬ

- Удобный кронштейн для установки навигатора Garmin Montana 650T GPS (не входит в комплект поставки) на руль вашего мотовездехода.

Подходит для G2, G2L, G2S

715001985

## OUTLANDER

### CAN-AM TERRA SUPERWINCH

- Надежная направляющая с 4 роликами.
- Эргономичная рукоятка муфты свободного хода.
- Прочная конструкция со стальными шестернями и втулками, обеспечивающими большой крутящий момент и продолжительный срок службы.
- Механический и электродинамический тормозные механизмы обеспечивают 100% тормозное усилие.

- Защищенный от воздействия погодных явлений соленоид.
- Влагозащищенный проводной пульт дистанционного управления (длина провода — 3 м).
- Устанавливаемый на руле влагозащищенный выключатель.
- Соответствует требованиям ЕС.



РЕКОМЕНДУЕМ  
КУПИТЬ



#### ЛЕБЕДКА CAN-AM TERRA 35 SUPERWINCH

- Тяговое усилие 1588 кг.
- Стальной трос длиной 15,2 м и диаметром 5,2 мм.

Подходит для G2, G2L  
715003476

#### ЛЕБЕДКА CAN-AM TERRA 25 SUPERWINCH

- Тяговое усилие 1134 кг.
- Стальной трос длиной 15,2 м и диаметром 4,8 мм.

Подходит для G2, G2L  
715003475

## OUTLANDER RENEGADE

### ЛЕБЕДКА WARN PROVANTAGE

- Запатентованное роликовое тормозное устройство для точного управления тросом при эксплуатации лебедки.
- Эргономичная рукоятка муфты свободного хода.
- Трехступенчатый планетарный редуктор для плавной и эффективной эксплуатации.
- Полностью металлические шестерни и корпус коробки передач.
- Полностью герметичные электромотор и редуктор для защиты от погодных явлений.

- Проводной пульт дистанционного управления и клавиша управления со встроенным разъемом.
- Ограниченная пожизненная гарантия на механические компоненты и 3-летняя гарантия на электрические.
- Для установки на платформу G2S потребуются соответствующая монтажная пластина (715000927).
- Для установки на платформу G2L потребуются соответствующий жгут электропроводки (715002453).
- Соответствует требованиям ЕС.



РЕКОМЕНДУЕМ  
КУПИТЬ



#### ЛЕБЕДКА WARN PROVANTAGE 3500-S

- Направляющий клюз с двойным порошковым покрытием.
- Тяговое усилие 1588 кг.
- Синтетический трос длиной 15,2 м и диаметром 4,8 мм.

Подходит для G2, G2L, G2S  
715003473

#### ЛЕБЕДКА WARN PROVANTAGE 3000

- Роликовая направляющая.
- Тяговое усилие — 1361 кг.
- Стальной трос длиной 15,2 м и диаметром 4,8 мм.

Подходит для G2, G2L, G2S  
715003474

#### ЛЕБЕДКА WARN PROVANTAGE 2500-S

- Направляющий клюз с двойным порошковым покрытием.
- Тяговое усилие 1134 кг.
- Синтетический трос длиной 15,2 м и диаметром 4,8 мм.

Подходит для G2, G2L, G2S  
715003472

# OUTLANDER RENEGADE

## МОНТАЖНАЯ ПЛАСТИНА

- Расширяет функционал мотовездехода Renegade.
- Подходит для установки лебедок Can-Am Warn.

Подходит для G2S

715000927



## БЕСПРОВОДНОЙ ПУЛЬТ ДИСТАНЦИОННОГО УПРАВЛЕНИЯ ЛЕБЕДКОЙ

- Быстроустанавливаемая система благодаря наличию жгута проводов со встроенной антенной и всего необходимого крепежа.
- Данная система позволяет управлять лебедкой в радиусе 15,2 м, увеличивая ваши возможности по вытаскиванию мотовездехода.
- Все компоненты системы водонепроницаемы.

Подходит для лебедок Warn

715002542



## ПРОВОДНОЙ ПУЛЬТ ДИСТАНЦИОННОГО УПРАВЛЕНИЯ ЛЕБЕДКОЙ

- Данный комплект позволяет владельцам использовать проводной пульт дистанционного управления лебедкой.
- Используется совместно с переключателем на руле.

Подходит для модели 2016 и ранее

710002270

Подходит для G2, G2S, G2L

- Для установки требуется розетка для подключения пульта (715003651).

710001002



## РОЗЕТКА ДЛЯ ПОДКЛЮЧЕНИЯ ПУЛЬТА ДИСТАНЦИОННОГО УПРАВЛЕНИЯ WARN

(без иллюстрации)

715003651

## ЖГУТ ПРОВОДОВ ДЛЯ УСТАНОВКИ ЛЕБЕДКИ

(без иллюстрации)

- Обеспечивает простое подключение лебедки (только лебедки Warn).
- Не требуется для подключения лебедок Can-Am Terra.

Подходит для G2L

715002453

## КОМПЛЕКТ ПЕРЕХОДНИКОВ ДЛЯ КРЕПЕЖА

(без иллюстрации)

- Требуется для установки комплекта лебедки Warn (715002500, 715002561, 715002499) на модели 2016 и новее.
- Требуется для установки лебедок Can-Am Terra 25 (715002167) и Can-Am Terra 35 (715002057) на модели G2L 2017 и новее.

715003477

## НАБОР АКСЕССУАРОВ ДЛЯ ЛЕБЕДКИ

- Используйте лебедку с максимальной эффективностью.
- Удвойте тяговое усилие, измените направление приложения усилия, содержите вашу лебедку в исправном рабочем состоянии.
- В комплект поставки входят стропы, обводной блок, шаклы и рабочие перчатки.

715002409



## СИНТЕТИЧЕСКИЙ ТРОС ЛЕБЕДКИ

- Проще в обращении, чем стальной трос.
- Заменяет оригинальный трос на любой установленной производителем лебедке Warn или приобретается отдельно.
- В комплект поставки входят трос и защитный чехол, предотвращающий повреждение троса вследствие трения о камни.
- Для предотвращения предварительного износа используйте всегда новую роликовую направляющую (715000011).

Длина — 15,2 м, тяговое усилие — 1588 кг.

715000539



## ЗАПАСНОЙ ТРОС ЛЕБЕДКИ

- В целях безопасности рекомендуется всегда брать с собой запасной трос.
- Трос длиной 15,2 м изготовлен из авиационной стали.
- Сечение — 4,8 мм.
- Тяговая нагрузка — 1588 кг.

Подходит для всех лебедок Warn

715000047



## РОЛИКОВАЯ НАПРАВЛЯЮЩАЯ

- Оснащена верхним, нижним и двумя боковыми роликами для уменьшения износа троса и более плавной работы лебедки вне зависимости от положения троса.

715000011



## КРЮК С ЗАЩЕЛКОЙ И СТРАХОВОЧНОЙ СТРОПЫ

- Прочный крюк с защелкой из нержавеющей стали.
- В комплект поставки входит нейлоновая страховочная стропа.

715000069





## OUTLANDER



### ПЕРЕДНЕЕ ТЯГОВО-СЦЕПНОЕ УСТРОЙСТВО

- Переднее тягово-сцепное устройство (ТСУ) для моделей Outlander, как оснащенных лебедкой, так и без нее.
- Данное ТСУ обеспечивает тяговое усилие в 590 кг.
- Позволяет легко маневрировать с прицепом в тесных закрытых помещениях.
- Монтажный комплект приобретается отдельно.

Подходит для G2  
715000921

## OUTLANDER RENEGADE

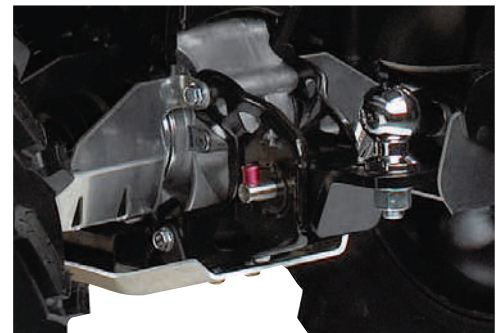

### ПЕРЕДНЕЕ И ЗАДНЕЕ ТЯГОВО-СЦЕПНОЕ УСТРОЙСТВО

- Подходит для 5 см приемника, входящего в стандартную комплектацию моделей Outlander.
- Шар ТСУ в комплект поставки не входит.
- Данное ТСУ обеспечивает тяговое усилие в 590 кг.

Подходит для G2, G2L, G2S  
715000972

### ЕВРОПЕЙСКАЯ ВЕРСИЯ

715001473 • ТСУ с шаром европейского стандарта (50 мм)

### ЗАДНЕЕ ТЯГОВО-СЦЕПНОЕ УСТРОЙСТВО

- Гальванопокрытие.
- Не влияет на величину дорожного просвета.
- Шар ТСУ в комплект поставки не входит.
- Данное ТСУ обеспечивает тяговое усилие в 590 кг.

Подходит для G2L, G2S  
715001329



### ЗАДНЕЕ ТЯГОВО-СЦЕПНОЕ УСТРОЙСТВО

- Гальванопокрытие.
- Кронштейн для установки шара тягово-сцепного устройства.
- Обеспечивает возможность установки шара ТСУ и буксировки прицепов.
- Данное ТСУ обеспечивает тяговое усилие в 590 кг.

Подходит для G2, G2L, G2S  
715001925



### РЕЗИНОВАЯ ЗАГЛУШКА

- Резиновая заглушка для 5 см приемного отверстия тягово-сцепного устройства.

705204503





## OUTLANDER



### КОМПЛЕКТ ДЛЯ ВЫНОСА РАДИАТОРА ДЛЯ МОДЕЛЕЙ OUTLANDER

- Позволяет переместить радиатор в верхнюю часть мотовездехода.
- Предотвращает ухудшение эксплуатационных свойств при движении в грязи.
- Используется существующий радиатор.
- В комплект поставки входят весь необходимый крепеж и шланги.
- Спроектирован для облегчения обслуживания и продувки системы охлаждения.
- Радиатор не входит в комплект поставки.

Подходит для G2, G2L

715001930 • Черный



### КОМПЛЕКТ ШНОРКЕЛЕЙ ДЛЯ МОДЕЛЕЙ OUTLANDER

- Полный комплект.
- Выносные точки впуска воздуха и точки выпуска системы охлаждения вариатора.
- Выпуск системы охлаждения вариатора встроен в кожух панели приборов.
- Наилучшим образом подходит для движения в грязи.
- Устанавливается на модели, не оснащенные защитой руля XT.
- Для установки на модели Outlander 6x6 потребуется соответствующая опора панели приборов для обеспечения наилучшей совместимости.

Подходит для G2, G2L  
715002392

Подходит для G2 (только для моделей X mr), G2L (только для моделей X mr)

- Только впускной патрубок.
- Обеспечивает более высокое расположение точки впуска.
- Для наилучшего результата требуется соответствующая опора панели приборов.

715002518

Подходит для G2 (только для моделей 2012-2014)

715001730



### УПОРНЫЕ ПОДНОЖКИ X MR

- Позволяют водителю удерживать ноги на подножках даже при движении по глубокой грязи.
- Помогают водителю сохранять правильное положение тела для увеличения сцепления мотовездехода с поверхностью.
- Изготовлены из алюминия.
- Не предназначены для пассажира.

Подходят для G2, G2L (только для моделей MAX)

715001752 • Из алюминия



### КОМПЛЕКТ ПОДНОЖЕК

- Обеспечивает максимальное сцепление обуви с подножкой при динамичной езде.
- Увеличенная высота внешнего края обеспечивает устойчивость в крутых поворотах.
- Изготовлены из алюминия.
- В комплект поставки входит пара держателей.

Подходит для G2, G2L

715001131

## OUTLANDER RENEGADE



### СТРОПА

- Удобный и надежный поручень.
- Позволяет водителю переносить вес своего тела для улучшения сцепления с поверхностью в сложных условиях движения.
- Не совместим с комплектом защиты руля XT (703100352).

Подходит для G2, G2L, G2S

715003053

## RENEGADE



### КОМПЛЕКТ ШНОРКЕЛЕЙ ДЛЯ МОДЕЛЕЙ RENEGADE

- Полный комплект.
- Выносные точки впуска воздуха и точки выпуска системы охлаждения вариатора.
- Выпуск системы охлаждения вариатора встроен в кожу панели приборов.
- Наилучшим образом подходит для движения в грязи.

Подходит для G2S

715001928

### КОМПЛЕКТ ПЕРЕХОДНИКА

(без иллюстрации)

- Необходим для установки комплекта шноркелей для платформы G2S (715001928) на модели 2012 — 2014 модельных годов.

Подходит для G2S (только для моделей 2012-2014)

715003122



### КОМПЛЕКТ ДЛЯ ВЫНОСА РАДИАТОРА ДЛЯ МОДЕЛЕЙ RENEGADE

- Позволяет переместить радиатор в верхнюю часть мотовездехода.
- Предотвращает ухудшение эксплуатационных свойств при движении в грязи.
- Используется существующий радиатор.
- В комплект поставки входят весь необходимый крепеж и шланги.

- Спроектирован для облегчения обслуживания и продувки системы охлаждения.
- Радиатор не входит в комплект поставки.
- Для установки потребуются передний бампер Extreme для моделей Renegade (715002469) (кроме моделей X mr).

Подходит для G2S

715001929

## OUTLANDER

### ПОДКРЫЛКИ

- Данный комплект предназначен для обеспечения дополнительной защиты от грязи и мусора. Именно поэтому он необходим тем, кто использует мотовездеход для преодоления грязи.
- Отлиты из пластика, который идеально прилегает к обшивке мотовездехода.
- Добавляет шарма вашему мотовездеходу за счет сурового внешнего вида.
- В комплект входят передние и задние брызговики и весь необходимый крепеж.

Подходят для G2 (кроме моделей X mr 850 и 1000R)

715001764

Подходят для G2L

715001909

Подходят для G2 (только для моделей X mr)

715004250

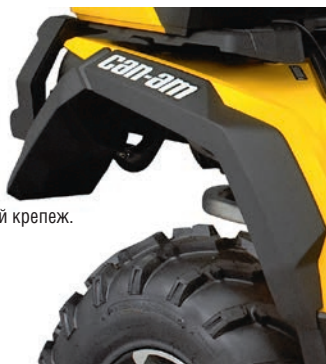

### НОВИНКА

### УШИРИТЕЛИ ПОДКРЫЛКОВ

- Предотвращают попадание вылетающих из под колес предметов в водителя и пассажира, а также повреждение мотовездехода, благодаря уширителям увеличенного размера, оснащенным брызговиками для дополнительной защиты от грязи и снега (особенно при использовании комплектов гусениц).
- Для обеспечения повышенной стойкости к истиранию изготовлены из высокомолекулярного полиэтилена (ВМПЭ).
- В комплект поставки входят уширители передних и задних подкрылков.

Подходят для G2

- Для установки на платформу G2 требуются соответствующие подкрылки (715001764).

715003458

Подходят для G2L

- Для установки на платформу G2L требуются соответствующие подкрылки (715001909).

715003615



## RENEGADE



### ПОДКРЫЛКИ

- Интегрированные широкие подкрылки для сохранения спортивного вида и обеспечения полной защиты корпуса от грязи и воды.
- В комплект входят передние и задние подкрылки и весь необходимый крепеж.

Подходят для G2S (кроме моделей X mr)

715001681



## OUTLANDER



**YOSHIMURA**  
PRODUCT MADE IN THE USA FOR  
**can-am**

### ГЛУШИТЕЛЬ СИСТЕМЫ ВЫПУСКА YOSHIMURA

- Изготовлен из нержавеющей стали марки AISI 304 (08X18H10).
- Улучшает звук выпуска и внешний вид мотовездехода. Легче глушителя, устанавливаемого по умолчанию.
- Искрогаситель сертифицирован службой леса США/Министерством сельского хозяйства США (USDF/USDA).
- НЕ СООТВЕТСТВУЕТ требованиям Агентства по защите окружающей среды (EPA) (исключительно для спортивной эксплуатации).
- Не соответствует требованиям ЕС.
- Не требует калибровки системы впрыска топлива.

Подходит для G2 (кроме моделей 6x6)

715001738

## RENEGADE



**YOSHIMURA**  
PRODUCT MADE IN THE USA FOR  
**can-am**

### ГЛУШИТЕЛЬ СИСТЕМЫ ВЫПУСКА YOSHIMURA

- Изготовлен из нержавеющей стали марки AISI 304 (08X18H10).
- Улучшает звук выпуска и внешний вид мотовездехода. Легче глушителя, устанавливаемого по умолчанию.
- Искрогаситель сертифицирован службой леса США/Министерством сельского хозяйства США (USDF/USDA).
- НЕ СООТВЕТСТВУЕТ требованиям Агентства по защите окружающей среды (EPA) (исключительно для спортивной эксплуатации).
- Не соответствует требованиям ЕС.
- Не требует калибровки системы впрыска топлива.

Подходит для G2S (кроме моделей X m)

715001739



ВИДЕО ДОСТУПНО НА САЙТЕ [CAN-AMOFFROAD.COM](http://CAN-AMOFFROAD.COM)

Некоторые из представленных моделей могут быть недоступны или не сертифицированы в вашем регионе. За дополнительной информацией обратитесь к вашему дилеру BRP.



## OUTLANDER

### КОМПЛЕКТ ПАССАЖИРСКОГО СИДЕНЬЯ ДЛЯ МОДЕЛЕЙ OUTLANDER MAX

• Идеально подходит для замены старого или поврежденного пассажирского сиденья.

Подходит для G2 2015 и новее, G2L

(только модели MAX)

715002373

Подходит для G2 2013-2014 (только для моделей MAX, кроме оснащенных 400 двигателем)

715002032



## OUTLANDER RENEGADE

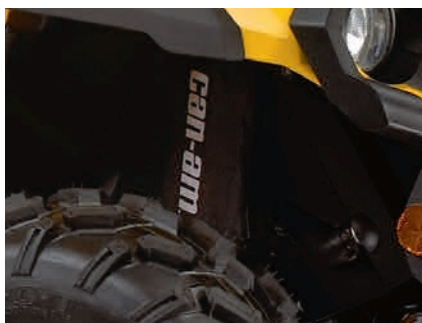

### ЧЕХЛЫ ПЕРЕДНИХ АМОРТИЗАТОРОВ

- Оснащены вентиляционными отверстиями.
- Улучшают защиту амортизаторов при движении по бездорожью и в сложных погодных условиях.
- В комплект поставки входит пара элементов.

Подходят для G2, G2L, G2S

715500301

### УСИЛЕННЫЕ ПРУЖИНЫ

- Усиленные пружины обеспечивают повышенную жесткость подвески.
- Идеально подходят для уборки снега и буксировки тяжелых грузов.
- Улучшают управляемость и помогают предотвратить опрокидывания.
- В комплект поставки входит пара держателей.
- Устанавливается по умолчанию на модели Outlander Pro и Mossy Oak.

Подходят для G2

Передние

G2 (базовые модели, модели DPS, XT, X mr, оснащенные только 650 двигателем, и модели Limited), G2S (только базовые модели, оснащенные 500 и 570 двигателями)

715003199

Задние

G2 (базовые модели, модели DPS, XT, X mr, оснащенные только 650 двигателем), G2S (только базовые модели, оснащенные 500 и 570 двигателями)

715003200



Передние



Задние

### АМОРТИЗАТОРЫ FOX PERFORMANCE SHOCKS 1.5 PODIUM X RC2 HPG

- Передние и задние амортизаторы с высокими эксплуатационными характеристиками.
- Обеспечивают возможность регулировки для быстрой подстройки к стилю езды и типу местности.
- Простая регулировка быстрого/медленного сжатия и отбоя.
- Легкая регулировка преднатяга.
- По умолчанию устанавливается на модели X xc.

Подходят для G2 (кроме моделей, оснащенных 400 двигателем, моделей X mr, Limited и 6x6), G2 X mr 650 и G2S (только базовые модели и модели X mr, оснащенные 570 двигателем)

715003201



### ЗАЩИТА РАДИАТОРА

- Металлический экран, устанавливаемый на радиатор, обеспечивает защиту от камней и веток.

Подходит для G2, G2S (кроме моделей Renegade, оснащенных 500 двигателем)

715001744

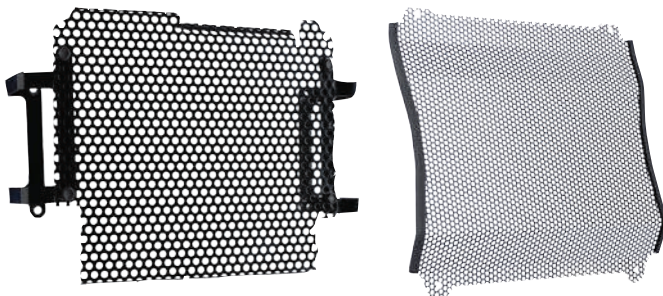

### ПОРОЛОНОВЫЙ ВОЗДУШНЫЙ ФИЛЬТР TWINAIR

- Увеличивает мощность путем увеличения расхода воздуха во всем диапазоне оборотов коленчатого вала двигателя.
- Прост в обслуживании, так как после движения в тяжелых грязевых или пылевых условиях потребуется лишь промыть и смазать фильтрующий элемент для повторного использования.

Подходит для G2, G2S

715001333



### АМОРТИЗАТОРЫ FOX

- Спроектированы для водителей, предпочитающих агрессивную езду.
- Обеспечивают улучшенное поглощение неровностей трассы и устойчивость в поворотах.
- Обеспечивают более жесткий характер поведения подвески, по сравнению со стандартными амортизаторами, но остаются при этом универсальными.
- В комплект поставки входят 4 амортизатора и пружины.
- Ремонтопригодные.
- Резьбовые регуляторы преднатяга пружин.

Подходят для G2 (кроме моделей, оснащенных 400 двигателем, моделей X mr, XT-P, Limited и 6x6), G2 X mr 650 и G2S (только базовые модели, оснащенные 500 и 570 двигателями)

715001471



ЛУЧШАЯ  
ГУСЕНИЧНАЯ  
СИСТЕМА  
В СВОЕМ КЛАССЕ



# OUTLANDER RENEGADE

## ГУСЕНИЧНАЯ СИСТЕМА АРАШЕ 360

- Высокотехнологичная гусеничная система обеспечивает превосходное сцепление мотовездехода с заснеженной или любой другой поверхностью.
- Конструкция передней пары гусениц уменьшает вибрации и необходимое для поворота усилие на руле, а также облегчает эксплуатацию мотовездехода в условиях плотного снега.
- Расположенные под углом грунтозацепы передних гусениц не только снижают силу сопротивления поверхности, но и обеспечивают плавный ход мотовездехода.
- Для обеспечения большего сцепления с поверхностью улучшены такие показатели, как шаг задних гусениц и высота грунтозацепов.
- Уникальная система регулировки площади контактного пятна позволяет использовать гусеничный комплект в течение всего года.
- Данная система позволяет использовать один из двух вариантов настройки: либо подходящий для движения по пересеченной местности угол атаки, либо уменьшенное удельное давление на поверхность при движении в глубоком снегу.
- Благодаря нанесенному на усиленные литые катки слою резины, а также оригинальному расположению самих катков удалось не только снизить воздействие силы трения и вибрации, но и обеспечить надежную работу системы.
- Установка монтажного комплекта Apache 360 (продается отдельно) позволяет сократить время установки гусениц.
- Модуль коррекции DPS, входящий в монтажный комплект Apache 360 Mounting Kit, оптимизирует работу системы усиления рулевого управления (DPS), увеличивая поворачиваемость мотовездехода при движении с малой скоростью, а также делая рулевое управление жестче при движении с крейсерской скоростью. Более того, он обеспечивает установку поправки спидометра.
- Соответствует требованиям ЕС.



**ВЫСОКОТЕХНОЛОГИЧНАЯ КОНСТРУКЦИЯ ГУСЕНИЦЫ ОБЕСПЕЧИВАЕТ ПРЕВОСХОДНОЕ СЦЕПЛЕНИЕ С ЛЮБОЙ ПОВЕРХНОСТЬЮ, А ТАКЖЕ СНИЖЕНИЕ НЕОБХОДИМОГО ДЛЯ ПОВОРОТА РУЛЯ УСИЛИЯ.**

### ГУСЕНИЧНАЯ СИСТЕМА АРАШЕ 360

- Дополнительно требуется монтажный набор Apache 360 Mounting Kit (715002388) (приобретается отдельно).

**Подходит для G2 (кроме моделей 6x6), G2L, G2S**  
715001981

### ГУСЕНИЧНАЯ СИСТЕМА АРАШЕ 360 LT

- Гусеничная система Apache 360 LT обладает теми же характеристиками и построена с использованием тех же технологий, что и Apache 360. Кроме того, данная система имеет в своем составе ряд особых конструктивных элементов.
- Усиленные элементы обеспечивают надежность, а особая конструкция позволяет улучшить такие характеристики, как ускорение, управляемость, торможение, устойчивость при движении вдоль склона.
- Увеличенная по сравнению с Apache 360 площадь контактного пятна: на 97 см<sup>2</sup> у передних гусениц и 265 см<sup>2</sup> у задних гусениц.
- Величина дорожного просвета по сравнению с Apache 360 увеличена на 2 см в передней части и 3,2 см в задней части.
- Увеличенный угол атаки задних гусениц.
- Для установки требуются монтажный комплект Apache 360 Mounting Kit (715002388) и переходник Apache 360 LT ATV (715003063) (не входят в комплект поставки).

**Подходит для G2 (кроме моделей 6x6), G2S**  
715003064

### ПЕРЕХОДНИК АРАШЕ 360 LT ATV

- Требуется для установки гусеничной системы Apache 360 LT (715003064).
- Дополнительно требуется монтажный набор Apache 360 Mounting Kit (715002388).

**Подходит для G2 (кроме моделей 6x6), G2L, G2S**  
715003063

### УСТАНОВОЧНЫЙ КОМПЛЕКТ АРАШЕ 360

- (без иллюстрации)
- Простая система, сокращающая время на установку.
- В комплект поставки входит модуль коррекции DPS.
- Для установки гусеничной системы Apache 360 LT потребуется соответствующий переходник (715003063).

**Подходит для G2 (кроме моделей 6x6), G2L, G2S**  
715002388

### ФИЛЬТР ПРЕДВАРИТЕЛЬНОЙ ОЧИСТКИ СИСТЕМЫ ВПУСКА

- Увеличивает уровень защиты двигателя при движении в сложных условиях.
- Фильтр удерживает частицы крупнее 127 мкм.
- Наличие фильтра предварительной очистки необходимо для сохранения гарантийных обязательств BRP при установке гусеничных систем Apache 360 и Apache 360 LT.



**Подходит для G2, G2L, G2S**  
715000291



**Уникальная система регулировки площади контактного пятна позволяет использовать гусеничный комплект в самых сложных условиях в течение всего года.**



**Простая и быстрая установка/снятие гусениц.**

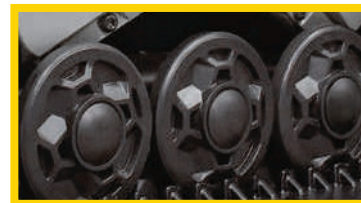

**Нанесение на усиленные литые катки слоя резины, а также оригинальное расположение самих катков позволило не только снизить воздействие силы трения и вибрации, но и обеспечить надежную работу системы.**



# КОМПЛЕКТЫ СНЕГОУБОРОЧНЫХ ОТВАЛОВ

## OUTLANDER

### КОМПЛЕКТ СНЕГОУБОРОЧНОГО ОТВАЛА ALPINE FLEX 60" (152 CM)

Подходит для G2, G2L

715003149

#### В КОМПЛЕКТ ПОСТАВКИ ВХОДЯТ:

Отвал Alpine Flex 152 см  
715001181 • Черный

Рама Alpine Flex с быстроръемной  
системой  
715001847

Монтажный комплект  
715001411



### КОМПЛЕКТ УСИЛЕННОГО СНЕГОУБОРОЧНОГО ОТВАЛА ALPINE SUPER DUTY 60" (152 CM)

Подходит для G2 (кроме моделей 6x6), G2L

715003148

#### В КОМПЛЕКТ ПОСТАВКИ ВХОДЯТ:

Прямой снегоуборочный отвал  
Alpine Super-Duty 152 см  
715000648 • Желтый

Рама Alpine Super Duty с быстроръемной  
системой  
715001182

Монтажный комплект  
715001411



## OUTLANDER RENEGADE

### КОМПЛЕКТ УСИЛЕННОГО СНЕГОУБОРОЧНОГО ОТВАЛА ALPINE SUPER DUTY 137 CM

Подходит для G2 (кроме моделей 6x6), G2L, G2S

715003147

#### В КОМПЛЕКТ ПОСТАВКИ ВХОДЯТ:

Прямой снегоуборочный отвал Alpine  
Super-Duty 137 см  
715000208 • Черный

Рама Alpine Super-Duty  
715001064

Монтажный комплект  
715002858





## OUTLANDER RENEGADE

### СНЕГОУБОРОЧНЫЕ ОТВАЛЫ

#### СНЕГОУБОРОЧНЫЕ ОТВАЛЫ ALPINE FLEX 137 CM И 152 CM

- При расположении под углом отвал счищает полосу снега шириной 127 см или 137 см.
- Идеально подходит для чистки узких участков, например, пешеходных дорожек.
- Снегоуборочный отвал изготовлен из гибкого сверхвысокомолекулярного полиэтилена (UHMWPE), обладающего наибольшей динамической прочностью среди выпускаемых ныне термопластиков.
- Невероятный запас гибкости предотвращает повреждение отвала при случайном столкновении.
- Ударопоглощающие свойства возвращают снегоуборочный отвал в первоначальный вид.
- Система амортизации практически полностью устраняет передачу толчков, возникающих при столкновении, водителю или мотовездеходу.
- Быстрая установка/снятие благодаря простой системе установки.
- Удобное расположение механизма поворота лезвия не требует особых усилий для регулировки или изменения его угла.
- Высокое расположение шарнирного узла не позволяет отвалу отрываться от поверхности.
- Совместима с дополнительным оборудованием Alpine Flex для дальнейшего расширения функционала.

Подходит для G2, G2L, G2S

137 см

715001677

152 см

715001181



152 см

### СОЗДАЙТЕ СОБСТВЕННУЮ СИСТЕМУ ALPINE FLEX

- 01 ОПРЕДЕЛИТЕ ПЛАТФОРМУ СВОЕГО МОТОВЕЗДЕХОДА
- 02 ПОДБЕРИТЕ РАМУ ДЛЯ ОТВАЛА
- 03 ПОДБЕРИТЕ МОНТАЖНЫЙ КОМПЛЕКТ
- 04 ВЫБЕРИТЕ ШИРИНУ ОТВАЛА



G2, G2L	715001847	715001411	Снегоуборочный отвал Alpine Flex 152 см 715001181	ПРИ ИСПОЛЬЗОВАНИИ СНЕГОУБОРОЧНОГО ОТВАЛА ALPINE FLEX ИЗГОТОВЛЕННОГО ИЗ СВЕРХВЫСОКОМОЛЕКУЛЯРНОГО ПОЛИЭТИЛЕНА, СОВМЕСТНО С ГУСЕНИЧНОЙ СИСТЕМОЙ АРАСНЕ 360 СОВМЕСТНО С ГУСЕНИЧНОЙ СИСТЕМОЙ АРАСНЕ 360 НЕОБХОДИМО ВОСПОЛЬЗОВАТЬСЯ УДЛИНИТЕЛЕМ РАМЫ ALPINE FLEX (715001389)
G2S	715001848		Снегоуборочный отвал Alpine Flex 137 см 715001677	

Некоторые из представленных моделей могут быть недоступны или не сертифицированы в вашем регионе. За дополнительной информацией обратитесь к вашему дилеру BRP.

## РАМА

## РАМА ALPINE FLEX С БЫСТРОСЪЕМНОЙ СИСТЕМОЙ

- Обратитесь к таблице на странице 54 за информацией о совместимости.

715001848

715001847

- В комплект поставки входят ограничитель хода для защиты троса и роликовая направляющая.



## УДЛИНИТЕЛЬ РАМЫ ALPINE FLEX

- Закрепляемый болтами удлинитель рамы для использования снегоуборочного отвала совместно с гусеничной системой Arache 360.
- Не влияет на эксплуатационные качества снегоуборочного отвала.
- Сочетается с рамами Alpine Flex (715001847 и 715001848).

Подходит для снегоуборочного отвала Alpine Flex

715001389



## МОНТАЖНЫЙ КОМПЛЕКТ

## МОНТАЖНЫЙ КОМПЛЕКТ СНЕГОУБОРОЧНОГО ОТВАЛА

(без иллюстрации)

- Необходим для установки усиленной рамы Alpine Super Duty с быстросъемной системой (715001182, 715001474) и рамы Alpine Flex (715001847 и 715001848).

- Конструкция монтажной пластины предусматривает круглогодичное использование, без

715001411

ущерба для величины дорожного просвета.

- Может использоваться как с установленной защитой днища, так и без нее.

## АКСЕССУАРЫ ДЛЯ СНЕГОУБОРОЧНЫХ ОТВАЛОВ ALPINE FLEX

## БОКОВЫЕ МАРКЕРЫ ALPINE FLEX

- Служат для более точного определения ширины рабочей зоны, что позволяет предотвратить повреждения бордюров, автомобилей или строений.

Подходит для снегоуборочного отвала Alpine Flex

715001388

## БОКОВОЙ НОЖ ALPINE FLEX

- Надежно удерживает снег в рабочей зоне отвала.
- Может быть установлен как слева, так и справа.
- Приобретается отдельно.
- Необходима предварительная установка расширителей отвала Alpine Flex.

Подходит для снегоуборочного отвала Alpine Flex

715001386

## РАСШИРИТЕЛИ ОТВАЛА ALPINE FLEX 20 CM

- Позволяют увеличить ширину снегоуборочного отвала Alpine Flex.

Подходит для снегоуборочного отвала Alpine Flex

715001385



## СМЕННОЕ СТАЛЬНОЕ ЛЕЗВИЕ ALPINE FLEX

- Прочное стальное лезвие обеспечивает более острый угол атаки по сравнению с базовым сменным лезвием.
- Заменяет базовое сменное лезвие.

Подходит для снегоуборочного отвала Alpine Flex 137 см

715001704

Подходит для снегоуборочного отвала Alpine Flex 152 см

715001476

- Запасное базовое лезвие, подходящее для общих условий эксплуатации снегоуборочного отвала.

Подходит для снегоуборочного отвала Alpine Flex 137 см

705203199

Сочетается со снегоуборочным отвалом Alpine Flex 152 см

705202835

## СМЕННОЕ ПОЛИМЕРНОЕ ЛЕЗВИЕ ALPINE FLEX

- Гибкая конструкция из сверхвысокомолекулярного полиэтилена (СВМПЭ) не повреждает дорожное покрытие.
- Заменяет базовое сменное лезвие.

Подходит для снегоуборочного отвала Alpine Flex 137 см

715001703

Сочетается со снегоуборочным отвалом Alpine Flex 152 см

715001475

## РЕЗИНОВЫЙ ЩИТОК ALPINE FLEX

(без иллюстрации)

- Оберегает водителя от попадания снега.
- Сокращает выход снега за рабочую зону отвала.
- Увеличивает эффект закручивания в рабочей зоне отвала.

Подходит для снегоуборочного отвала Alpine Flex 152 см

715001387

Подходит для снегоуборочного отвала Alpine Flex 137 см

715001767



## OUTLANDER RENEGADE

### СНЕГОУБОРОЧНЫЕ ОТВАЛЫ

#### ПРЯМОЙ УСИЛЕННЫЙ СНЕГОУБОРОЧНЫЙ ОТВАЛ ALPINE SUPER DUTY

- Усиленные лезвия изготовлены из стали толщиной 2,66 мм.
- Сменные лезвия.
- Возможность поворота ножа влево/вправо (5 положений).
- Большой диаметр оси облегчает вращение отвала и не позволяет грязи и снегу скапливаться вокруг шарнирного узла.
- Конструкция лезвия обеспечивает наилучший отвод снега или грязи при работе под любым углом.
- Модель желтого цвета с логотипом Can-Am.

Подходит для G2, G2L, G2S

60" (152 см)

- При расположении под углом отвал счищает полосу снега шириной 136 см.

715000209 • Черный  
715000648 • Желтый

54" (137 см)

- При расположении под углом отвал счищает полосу снега шириной 136 см.

715000208 • Черный  
715000647 • Желтый



54" (137 см)

#### ОДНОСТОРОННИЙ УСИЛЕННЫЙ ОТВАЛ ALPINE SUPER DUTY

- Крыловидная конструкция обеспечивает высокую точку выброса снега.
- Высота отвала увеличивается с 41 см до 63 см в точке выброса.
- Резиновый щиток защищает водителя от попадания снега.
- Модель желтого цвета с логотипом Can-Am.

Подходит для G2, G2L, G2S

60" (152 см)

715000649 • Желтый  
715000207 • Черный

66" (168 см)

715000650 • Желтый



60" (152 см)



# СОЗДАЙТЕ СОБСТВЕННУЮ СИСТЕМУ ALPINE SUPER DUTY

**01** ОПРЕДЕЛИТЕ ПЛАТФОРМУ СВОЕГО МОТОВЕЗДЕХОДА

**02** ПОДБЕРИТЕ РАМУ ДЛЯ ОТВАЛА

**03** ПОДБЕРИТЕ МОНТАЖНЫЙ КОМПЛЕКТ

**04** ВЫБЕРИТЕ ШИРИНУ ОТВАЛА



<b>G2, G2L</b>	715001064 + 715002858 ИЛИ 715001182 + 715001411	Односторонний усиленный отвал Alpine Super Duty 168 см <b>715000650 • Желтый</b> ИЛИ Односторонний усиленный отвал Alpine Super Duty 152 см <b>715000649 • Желтый</b> <b>715000207 • Черный</b> ИЛИ Прямой усиленный отвал Alpine Super-Duty 152 см <b>715000648 • Желтый</b> <b>715000209 • Черный</b> ИЛИ Прямой усиленный отвал Alpine Super-Duty 137 см <b>715000647 • Желтый</b> <b>715000208 • Черный</b>	ПРИ ИСПОЛЬЗОВАНИИ СТАЛЬНОГО УСИЛЕННОГО СНЕГОУБОРОЧНОГО ОТВАЛА ALPINE SUPER DUTY СОВМЕСТНО С ГУСЕНИЧНОЙ СИСТЕМОЙ АРАСНЕ 360 НЕОБХОДИМО ВОСПОЛЬЗОВАТЬСЯ УДЛИНИТЕЛЕМ РАМЫ ALPINE SUPER DUTY (703500603)
<b>G2S</b>	715001064 + 715002858 ИЛИ 715001474 + 715001411		

## РАМА

### РАМА ALPINE SUPER DUTY С СИСТЕМОЙ БЫСТРОЙ УСТАНОВКИ

- Трубчатая конструкция выдерживает самые тяжелые нагрузки.
- Среднее расположение точки подъема обеспечивает подъем отвала до 29 см.
- Совместима со всеми стальными лезвиями.
- Улучшенная система быстрой установки с автоматической юстировкой, педаль для быстрого отсоединения отвала, ограничитель хода для защиты троса (предотвращает разрыв троса остановкой лебедки).
- Устанавливается на монтажный комплект, соответствующий платформе мотовездехода (715001411 и 715002858).
- Обратитесь к таблице выше за информацией о совместимости.

**715001182** - В комплект поставки входит роликовая направляющая  
**715001474**



### РАМА ALPINE SUPER DUTY

- Усиленная трубчатая конструкция выдерживает самые тяжелые нагрузки.
- Среднее расположение точки подъема обеспечивает подъем отвала до 29 см.
- Совместима со всеми стальными лезвиями.
- Быстроръемная система в комплект поставки не входит.
- Обратитесь к таблице выше за информацией о совместимости.

**715001064**

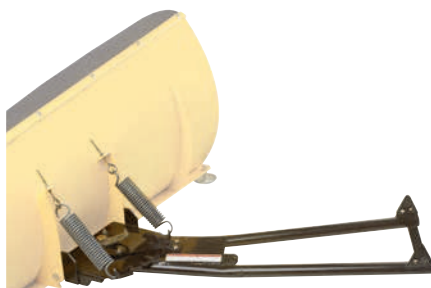

## МОНТАЖНЫЙ КОМПЛЕКТ

### МОНТАЖНЫЙ КОМПЛЕКТ СНЕГОУБОРОЧНОГО ОТВАЛА

(без иллюстрации)

- Необходим для установки усиленной рамы Alpine Super Duty с быстроръемной системой (715001182, 715001474) и рамы Alpine Flex (715001847 и 715001848).
- Конструкция монтажной пластины предусматривает круглогодичное использование без ущерба для величины дорожного просвета.
- Может использоваться как с установленной защитой днища, так и без нее.
- Обратитесь к таблице выше за информацией о совместимости.

**715001411**

### МОНТАЖНЫЙ КОМПЛЕКТ СНЕГОУБОРОЧНОГО ОТВАЛА

(без иллюстрации)

- Требуется для установки рамы Alpine Super-Duty (715001064).
- Быстроръемные оси позволяют выполнять монтаж/демонтаж снегоуборочного отвала за несколько минут.
- Упрощенная установка.
- Может использоваться как совместно с системой быстрой установки Alpine Super Duty (715000731), так и без нее.
- Сверловка рамы не требуется.
- Обратитесь к таблице выше за информацией о совместимости.

**715002858**

## АКСЕССУАРЫ ДЛЯ УСИЛЕННЫХ СНЕГОУБОРОЧНЫХ ОТВАЛОВ ALPINE SUPER DUTY

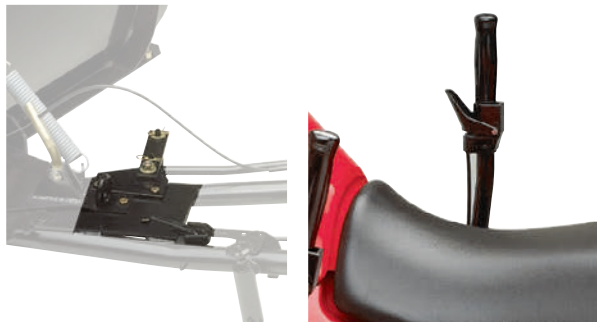

### ДИСТАНЦИОННАЯ ПОВОРОТНАЯ СИСТЕМА УСИЛЕННОГО СНЕГОУБОРОЧНОГО ОТВАЛА ALPINE SUPER DUTY

- Повышает удобство эксплуатации снегоуборочного отвала.
- Система шарниров позволяет изменять угол поворота отвала с места водителя.
- Не может использоваться совместно с удлинителем рамы (703500603), а также рамами, оснащенными системой быстрой установки отвала (715001182 и 715001474).
- Не совместима со снегоуборочными отвалами Alpine Flex.

715000260

### БОКОВОЙ НОЖ ALPINE SUPER DUTY

- Надежно удерживает снег в рабочей зоне отвала.
- Конструкция с задней опорной точкой.
- Совместим как с прямыми, так и односторонними лезвиями.

Подходит для снегоуборочного отвала Alpine Super Duty

Левый

Правый

715000217

715000218



### СИСТЕМА БЫСТРОЙ УСТАНОВКИ УСИЛЕННОГО СНЕГОУБОРОЧНОГО ОТВАЛА ALPINE SUPER DUTY

- Используется для модернизации усиленной рамы Alpine Super Duty (715001064).
- Данная система позволяет быстро устанавливать снегоуборочный отвал.
- Прочная конструкция с антикоррозийным порошковым покрытием.

715000731

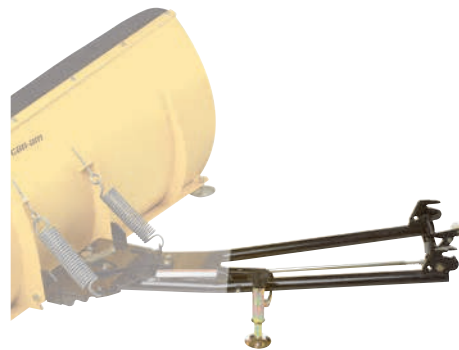

### УДЛИНИТЕЛЬ РАМЫ ALPINE SUPER DUTY

- Удлинитель рамы (31 см) для использования снегоуборочного отвала совместно с гусеничной системой Apache 360.
- Увеличивает угол и обеспечивает возможность дополнительного поворота лезвия.
- Совместим с усиленными рамами Alpine Super Duty (715001063, 715001064, 715001182 и 715001474).

703500603

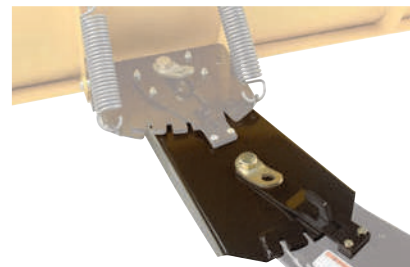

### РОЛИКОВЫЙ БЛОК ALPINE SUPER DUTY

- Роликовый блок используется совместно с лебедкой при эксплуатации снегоуборочного отвала.
- Для повышения рабочих качеств лебедки рекомендуется использовать роликовый блок.
- Используется с передним бампером XT.

Подходит для снегоуборочного отвала Alpine Super Duty

715000279



## ПРОЧИЕ АКСЕССУАРЫ ДЛЯ СНЕГОУБОРОЧНЫХ ОТВАЛОВ

### СИНТЕТИЧЕСКИЙ ТРОС ЛЕБЕДКИ ALPINE

- Разработан специально для использования со снегоуборочными отвалами.
- Износостойкий синтетический трос длиной 2,4 м.
- Выдерживает постоянные нагрузки под острым углом, возникающие при подъеме тяжелых снегоуборочных отвалов.
- Предназначен для замены троса лебедки с целью предотвращения его повреждения во время использования снегоуборочного отвала.

715000540



### РАБОЧЕЕ ОСВЕЩЕНИЕ

- Включает в себя галогенные лампы H3 мощностью 35 Вт и колпаки фар, рассеивающие свет в секторе 110° для обеспечения видимости при работе с отвалом.

Подходит для G2L

715000063



### РОЛИКОВАЯ НАПРАВЛЯЮЩАЯ ДЛЯ ИСПОЛЬЗОВАНИЯ СО СНЕГОУБОРОЧНЫМ ОТВАЛОМ

- Нижний ролик большего по сравнению с обычным диаметра снижает уровень износа троса при работе со снегоуборочным отвалом.
- Для использования с усиленным снегоуборочным отвалом Alpine Super Duty.

Подходит для G2

705005715



### ЦЕПИ ДЛЯ ЗАДНИХ КОЛЕС

- Улучшают сцепление с поверхностью при эксплуатации в грязи или снегу.
- В комплект поставки входят два изделия.

66 x 25,4 x 30,5 см

63,5 x 25,4 x 30,5 см

715500218

715000225



## ТРАНСПОРТИРОВОЧНЫЕ ЧЕХЛЫ

- Система крепления X-attachment.
- Изделие из 100% водоотталкивающего крашеного в массе полиэстера плотностью 300 ден.
- Может использоваться как с установленными на мотовездеход зеркалами и ветровым стеклом, так и без них.
- Проблемные участки дополнительно усилены.
- Плотно прилегает и обеспечивает защиту от погодных явлений.

- Может использоваться как с установленным багажным коробом и пассажирским сиденьем, так и без них.
- Оснащен отверстием для доступа к топливному баку.

**Подходит для G2 (кроме моделей MAX)**  
715001737

**Подходит для G2 (только для моделей MAX)**  
715001736

- Подходит для использования с установленными стойками багажных площадок.
- Оснащен отверстием для доступа к топливному баку.

**Подходит для G2L (кроме моделей MAX)**  
715002026

**Подходит для G2L (только для моделей MAX)**

- Может использоваться с установленным пассажирским сиденьем.

715002025

- Подходит для использования как с установленными зеркалами и кронштейнами ветрового стекла, так и без них (ветровое стекло должно быть снято).

**Подходит для G2S (кроме моделей X mg)**  
715000683

## ЧЕХЛЫ ДЛЯ ХРАНЕНИЯ

- Исключительно для целей хранения.
- Может использоваться как с установленными на мотовездеход зеркалами и ветровым стеклом, так и без них.
- Прочный эластичный шнур в нижней части чехла для его надежной фиксации.
- Плотно прилегает и обеспечивает защиту от погодных явлений.

- Изделие из 100% водоотталкивающего полиэстера плотностью 100 ден.
- Может использоваться как с установленным багажным коробом и пассажирским сиденьем, так и без них.

**Подходит для G2 (кроме моделей MAX)**  
715001720

**Подходит для G2 (только для моделей MAX)**  
715001668

- Изделие из 100% водоотталкивающего полиэстера плотностью 100 ден.

**Подходит для G2L (кроме моделей MAX)**  
715001916

**Подходит для G2L (только для моделей MAX)**  
715001917

- Всесезонная и всепогодная защита мотовездехода из водоотталкивающего крашеного в массе полиэстера плотностью 300 ден.

**Подходит для G2L (кроме моделей MAX)**  
715001597 • Mossy Oak Break-Up  
Country Camo

**Подходит для G2L (только для моделей MAX)**

715001735 • Mossy Oak Break-Up  
Country Camo

- Изделие из 100% водоотталкивающего полиэстера плотностью 100 ден.

**Подходит для G2S**  
715000678



### ЗАПИРАЮЩАЯСЯ КРЫШКА ТОПЛИВНОГО БАКА

- Защищает топливный бак.
- Соответствует требованиям Агентства по защите окружающей среды США.

**Подходит для G2, G2L, G2S**  
860200387 • Черный



### ПОДСТАКАННИК

- Легко устанавливается на руль или багажник.

715000121



### КРОНШТЕЙН НОМЕРНОГО ЗНАКА

- Обеспечивает возможность установки номерного знака.
- Крепится в задней части мотовездехода.

**Подходит для G2L**  
715002498

**Подходит для G2S**  
715001401

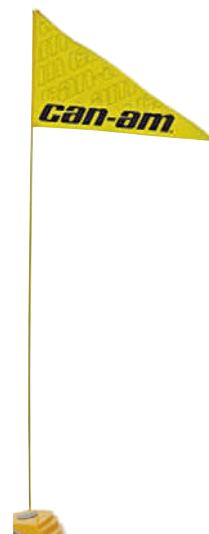

### ФЛАГ

- Обеспечивает видимость мотовездехода на значительном расстоянии.
- Идеально подходит для водителей-новичков и езды по барханам.
- Высота флагштока — 2,4 м.
- В комплект поставки входит крепление (715000127).

715000277 • Желтый



### НАКЛЕЙКА

- В комплект поставки входят два элемента
- 5 x 15 см

704901480

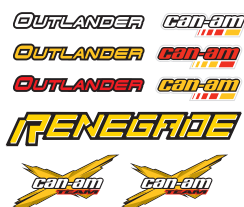

### НАКЛЕЙКА

- 9 штук на листе
- Размер — 60 x 20 см

704901481



### НАКЛЕЙКА

- Размер — 15 x 32 см

704901483



### НАКЛЕЙКА

- Размер — 15 x 32 см

704901484

### КРЕПЛЕНИЕ ФЛАГА

715000127



## OUTLANDER 6X6

### ГУСЕНИЧНАЯ СИСТЕМА АРАСНЕ 360 LT

- Эксклюзивное решение для моделей Outlander 6x6.
- Возможность преодолевать препятствия высотой до 30 см.
- Превосходные характеристики: ускорение, управляемость, торможение, устойчивость при движении вдоль склона.
- Простое переключение между режимами увеличенного угла атаки и уменьшенного удельного давления на поверхность.
- Надежная усиленная конструкция.
- Спроектирована инженерами Can-Am.
- Наибольший дорожный просвет среди представленных на рынке решений.
- В комплект поставки входит монтажный комплект.
- Исключительно для зимней эксплуатации.
- Соответствует требованиям ЕС.

Подходит для G2 (только для моделей 6x6 2016 и новее)

715002386

Подходит для G2 (только для моделей 2014-2015)

619590299



*Некоторые из представленных моделей могут быть недоступны или не сертифицированы в вашем регионе. За дополнительной информацией обратитесь к вашему дилеру BRP.*



## OUTLANDER 6X6



### ЖЕСТКАЯ КРЫША ГРУЗОВОГО ОТСЕКА

- При использовании жесткой крыши образуется грузовой отсек вместимостью 440 л.
- Замок обеспечивает сохранность перевозимого груза.
- Газовые стойки удерживают крышу в открытом положении.

Подходит для G2 (только для моделей 6x6)

715002490 · Латинская Америка / АТР  
715002394 · Европа

### БОКОВЫЕ И ЗАДНИЙ БОРТА ГРУЗОВОЙ ПЛОЩАДКИ

- Позволяют быстро превратить грузовую платформу во вместительный багажный отсек.
- Изготовление бортов путем центробежной формовки обеспечивает их прочность в любых условиях.

Подходит для G2 (только для моделей 6x6)

715002868 · Латинская Америка / АТР  
715001989 · Европа



### ЛЕСОВОЗНЫЙ КОМПЛЕКТ

- Данный комплект позволяет оборудовать мотовездеход для транспортировки бревен длиной 120 см.
- Безопасность водителя обеспечивается защитным экраном в передней части грузовой платформы.

Подходит для G2 (только для моделей 6x6)

715002486 · Латинская Америка / АТР  
715001987 · Европа



**LinQ**  
SYSTEM™

### УДЛИНИТЕЛЬ ЗАДНЕГО БОРТА/РАЗДЕЛИТЕЛЬ

- Прочный удлинитель заднего борта обеспечивает увеличение длины грузовой платформы на 25 см.
- Благодаря увеличенной длине грузовой платформы на ней можно будет разместить даже крупногабаритные грузы.
- Удлинитель также может выступать в качестве разделителя внутреннего объема грузовой отсека благодаря креплениям LinQ.

Подходит для G2 (только для моделей 6x6)

715002488 · Латинская Америка / АТР  
715002017 · Европа



### КОМПЛЕКТ ДЛЯ ФИКСАЦИИ ОТКИДНОГО БОРТА В ОТКИНУТОМ ПОЛОЖЕНИИ

- Два L-образных элемента удерживают задний борт в откинутом положении.
- Благодаря увеличенной длине грузовой платформы на ней можно будет разместить более крупные грузы.

Подходит для G2 (только для моделей 6x6)

715002534 · Латинская Америка / АТР  
715002080 · Европа



## OUTLANDER 6X6



### ГРУЗОВОЙ КОРОБ НА 70 Л

- Данный короб станет вашим помощником куда бы вы ни отправились и чем бы ни занимались.
- Наличие крышки обеспечит защиту груза от погодных явлений при любых условиях.
- Располагается под грузовой платформой. Оснащен ручкой для удобства извлечения.

**Подходит для G2 (только для моделей 6x6)**

715002487 · Латинская Америка / АТР  
715001999 · Европа



### ЗАЩИТА ГРУЗОВОЙ ПЛАТФОРМЫ

- Закрепляемые болтами боковые бамперы для защиты грузовой платформы модели Outlander 6x6.
- Обеспечивают защиту внешних компонентов из пластика от камней, деревьев и прочих препятствий при движении по узким участкам, а также при погрузке/разгрузке грузовой платформы.

**Подходит для G2 (только для моделей 6x6)**

715002489 · Латинская Америка / АТР  
715002030 · Европа



### КОМПЛЕКТ ЗАДНЕЙ ЛЕБЕДКИ

- Задняя лебедка с дистанционным управлением пригодится при вытаскивании застрявшего мотовездехода и буксировке тяжелых грузов.
- В комплект поставки входят герметичная лебедка Warn, все необходимые для быстрой простой установки электрооборудование и крепеж.
- Тяговое усилие — 1361 кг.
- Стальной трос длиной 15,2 м и сечением 4,8 мм.

**Подходит для G2 (только для моделей 6x6)**

715002484 · Латинская Америка / АТР  
715002067 · Европа

*Некоторые из представленных моделей могут быть недоступны или не сертифицированы в вашем регионе. За дополнительной информацией обратитесь к вашему дилеру BRP.*



## OUTLANDER 6X6



### ТЕНТ ГРУЗОВОГО ОТСЕКА

- Надежно укрывает все содержимое грузового отсека.
- Предотвращает попадание брызг в грузовый отсек.

Подходит для G2 (только для моделей 6x6)

715002491 · Латинская Америка / АТР  
715002416 · Европа

- Легко снимается, обеспечивая быстрый доступ к содержимому грузового отсека.

### ЧЕХОЛ ДЛЯ ХРАНЕНИЯ

(без иллюстрации)

- Исключительно для целей хранения.
- Прочный эластичный шнур в нижней части чехла для его надежной фиксации.

Подходит для G2 (только для моделей 6x6)

715002492 · Латинская Америка / АТР  
715002415 · Европа

- Конструкция из полиэстера плотностью 100 ден.
- Может использоваться как с установленными на мотовездеход зеркалами и ветровым стеклом, так и без них.



### ПОЛНОРАЗМЕРНАЯ ЗАЩИТНАЯ ПЛАСТИНА

- Полноразмерная полимерная защитная пластина (10 мм ПЭВП) позволит предотвратить повреждения рамы и картера двигателя при движении по бездорожью.
- Материал, из которого изготовлена защита, позволит легко преодолевать пни и поваленные деревья.

Подходит для G2 (только для моделей 6x6)

715002485 · Латинская Америка / АТР  
860200896 · Европа

# ЭКСКЛЮЗИВНЫЕ КОМПЛЕКТЫ НАКЛЕЕК

ПОДЧЕРКНИТЕ СВОЮ ИНДИВИДУАЛЬНОСТЬ С ПОМОЩЬЮ ЭФФЕКТНЫХ НАКЛЕЕК ОТ SCS

Дизайнеры SCS и BRP работают в тесном сотрудничестве для того, чтобы предложить вам новые комплекты наклеек, размер которых точно соответствует размерам компонентов корпуса мотовездехода. Наклейку улучшат и освежат внешний вид вашего транспортного средства. Вы неповторимы. Ваш мотовездеход должен вам соответствовать.

## MAVERICK X3



XTRA



UNDERTAKER



ONYX



BUZZARD



PHARSYDE



SQUADRON

## MAVERICK



STYLES



BLUBLOCK

Решили дополнить мотовездеход дверями? Мы рады предложить наклейки, идеально соответствующие существующим вариантам графического оформления мотовездеходов.

## DEFENDER



TREAD

Высококачественные наклейки SCS представляют собой подложку из винила промышленного качества толщиной 101 микрон, покрытую защитным слоем, предохраняющим наклейку от УФ-лучей, толщиной 203 микрон. Благодаря этому наклейки сохраняют яркость цветов, легко наносятся на мотовездеход и выдерживают все трудности езды по бездорожью.

> Специалисты компании SCS могут использовать предложенные вами цветовые сочетания, добавить имена, номера и логотипы в соответствии с техническим заданием.

> Доступно для 2- и 4-местных моделей Maverick, моделей Maverick X3 и Defender.



Prodotto Autorizzat  
Licensed Product

Данная возможность предоставляется через участвующие в программе дилерские центры Can-Am, а также посредством сайта [scscanamgraphics.com](http://scscanamgraphics.com)





**BRP ПОДДЕРЖИВАЕТ ЛУЧШИХ.<sup>1</sup>**  
**ОГРАНИЧЕННЫЕ ГАРАНТИЙНЫЕ**  
**ОБЯЗАТЕЛЬСТВА BRP<sup>2</sup>**

**НА НОВЫЕ ЗАПАСНЫЕ ЧАСТИ, ДОПОЛНИТЕЛЬНОЕ**  
**ОБОРУДОВАНИЕ, АКСЕССУАРЫ, ЭКИПИРОВКУ.**

**ДЛЯ ПОЛУЧЕНИЯ ПОДРОБНОЙ ИНФОРМАЦИИ ОБРАЩАЙТЕСЬ К СВОЕМУ ДИЛЕРУ CAN-AM**

\*Использование изделия не по назначению приведет к прекращению действия гарантийных обязательств. <sup>1</sup> Применимо исключительно к изделиям, произведенным компанией BRP или третьими сторонами, аккредитованными компанией BRP в качестве партнеров. <sup>2</sup> При условии приобретения у авторизованного дилера / дистрибьютора BRP или в авторизованном BRP интернет-магазине. Могут накладываться дополнительные исключения. Обратитесь к полному тексту ограниченных гарантийных обязательств или своему дилеру Can-Am. <sup>3</sup> Распространяется исключительно на разрешенные BRP к использованию изделия, выпущенные сторонними производителями, а также изделия, произведенные аккредитованными партнерами BRP. \*\* В случае, если обратное не обусловлено требованиями законодательства. Данные гарантийные обязательства не распространяются на установленные производителем дополнительное оборудование и аксессуары. Данные гарантийные обязательства не распространяются на установленные дополнительное оборудование и аксессуары марки Evinrude. Данные ограниченные гарантийные обязательства вступили в силу с 1 марта 2016 года.

# АКСЕССУАРЫ ДЛЯ МОТОВЕЗДЕХОДОВ CAN-AM SSV



## ПРЕДСТАВЛЯЕМ НОВЫЙ MAVERICK X3

70	<b>РУКОВОДСТВО ПО СОВМЕСТИМОСТИ ДОПОЛНИТЕЛЬНОГО ОБОРУДОВАНИЯ</b>
73	КРЫШИ
75	ВЕТРОВЫЕ СТЕКЛА И ЗЕРКАЛА
77	ДВЕРИ И СРЕДСТВА ВЕТРОЗАЩИТЫ
78	ЗАЩИТНЫЕ ПЛАСТИНЫ
79	БАМПЕРЫ И СРЕДСТВА ЗАЩИТЫ
84	СИДЕНЬЯ
85	БАГАЖНИКИ
86	ОСВЕТИТЕЛЬНЫЕ ПРИБОРЫ
89	ЭЛЕКТРООБОРУДОВАНИЕ
90	ЛЕБЕДКИ И ТЯГОВО-СЦЕПНЫЕ УСТРОЙСТВА
90	СПОРТИВНЫЕ АКСЕССУАРЫ И ДОПОЛНИТЕЛЬНОЕ ОБОРУДОВАНИЕ
91	ЧЕХЛЫ



## DEFENDER/ TRAXTER

70	<b>РУКОВОДСТВО ПО СОВМЕСТИМОСТИ ДОПОЛНИТЕЛЬНОГО ОБОРУДОВАНИЯ</b>
93	ЗАКРЫТАЯ ЖЕСТКАЯ КАБИНА
95	ЗАКРЫТАЯ КАБИНА ИЗ ПОЛИМЕРНОГО МАТЕРИАЛА
98	КРЫШИ
103	ВЕТРОВЫЕ СТЕКЛА И ЗЕРКАЛА
107	ДВЕРИ
110	ВЕТРОЗАЩИТА
113	ЗАЩИТНЫЕ ПЛАСТИНЫ
117	БАМПЕРЫ И СРЕДСТВА ЗАЩИТЫ
132	БАГАЖНИКИ
146	ОСВЕТИТЕЛЬНЫЕ ПРИБОРЫ
152	ЭЛЕКТРООБОРУДОВАНИЕ
157	ЛЕБЕДКИ И ТЯГОВО-СЦЕПНЫЕ УСТРОЙСТВА
166	ГУСЕНИЧНАЯ СИСТЕМА АРАСНЕ 360 LT
168	СНЕГОУБОРОЧНЫЕ ОТВАЛЫ
170	ЧЕХЛЫ И ПРОЧИЕ ДОПОЛНЕНИЯ



# MAVERICK

- 70 РУКОВОДСТВО ПО СОВМЕСТИМОСТИ ДОПОЛНИТЕЛЬНОГО ОБОРУДОВАНИЯ
- 96 ЗАКРЫТАЯ КАБИНА ИЗ ПОЛИМЕРНОГО МАТЕРИАЛА
- 100 КРЫШИ
- 105 ВЕТРОВЫЕ СТЕКЛА
- 106 ЗЕРКАЛА
- 108 ДВЕРИ
- 112 ВЕТРОЗАЩИТА
- 114 ЗАЩИТНЫЕ ПЛАСТИНЫ
- 124 БАМПЕРЫ И СРЕДСТВА ЗАЩИТЫ
- 139 БАГАЖНИКИ
- 146 ОСВЕТИТЕЛЬНЫЕ ПРИБОРЫ
- 153 ЭЛЕКТРООБОРУДОВАНИЕ
- 157 ЛЕБЕДКИ И ТЯГОВО-СЦЕПНЫЕ УСТРОЙСТВА
- 160 СИДЕНЬЯ
- 161 СПОРТИВНЫЕ АКСЕССУАРЫ И ДОПОЛНИТЕЛЬНОЕ ОБОРУДОВАНИЕ
- 166 ГУСЕНИЧНАЯ СИСТЕМА АРАСНЕ 360 LT
- 168 СНЕГОУБОРОЧНЫЕ ОТВАЛЫ
- 170 ЧЕХЛЫ И ПРОЧИЕ ДОПОЛНЕНИЯ



# COMMANDER

- 70 РУКОВОДСТВО ПО СОВМЕСТИМОСТИ ДОПОЛНИТЕЛЬНОГО ОБОРУДОВАНИЯ
- 94 ЗАКРЫТАЯ ЖЕСТКАЯ КАБИНА
- 97 ЗАКРЫТАЯ КАБИНА ИЗ ПОЛИМЕРНОГО МАТЕРИАЛА
- 100 КРЫШИ
- 105 ВЕТРОВЫЕ СТЕКЛА
- 107 ЗЕРКАЛА
- 108 ДВЕРИ
- 112 ВЕТРОЗАЩИТА
- 116 ЗАЩИТНЫЕ ПЛАСТИНЫ
- 127 БАМПЕРЫ И СРЕДСТВА ЗАЩИТЫ
- 139 БАГАЖНИКИ
- 146 ОСВЕТИТЕЛЬНЫЕ ПРИБОРЫ
- 153 ЭЛЕКТРООБОРУДОВАНИЕ
- 157 ЛЕБЕДКИ И ТЯГОВО-СЦЕПНЫЕ УСТРОЙСТВА
- 160 СИДЕНЬЯ
- 161 СПОРТИВНЫЕ АКСЕССУАРЫ И ДОПОЛНИТЕЛЬНОЕ ОБОРУДОВАНИЕ
- 167 ГУСЕНИЧНАЯ СИСТЕМА АРАСНЕ 360 LT
- 168 СНЕГОУБОРОЧНЫЕ ОТВАЛЫ
- 170 ЧЕХЛЫ И ПРОЧИЕ ДОПОЛНЕНИЯ

# ВЫБОР ЗА ВАМИ



## СЕГМЕНТ EXTREME

ЗДОРОВО — ДОБРАТЬСЯ ДО ПУНКТА НАЗНАЧЕНИЯ.  
ЕЩЕ ЛУЧШЕ — ДОБРАТЬСЯ ТУДА ПЕРВЫМ.



## СЕГМЕНТ UTILITY

ДОВЕСТИ ДЕЛО ДО КОНЦА. ЭТО В ВАШЕЙ КРОВИ.



## СЕГМЕНТ ADVENTURE

ПОЕЗДКА — В ОДИНОЧКУ. С СЕМЬЕЙ — ПРИКЛЮЧЕНИЕ.

# АКСЕССУАРЫ И ДОПОЛНИТЕЛЬНОЕ ОБОРУДОВАНИЕ ДЛЯ ВАШЕЙ МОДЕЛИ МОТОВЕЗДЕХОДА

## ДОПОЛНИТЕЛЬНОЕ ОБОРУДОВАНИЕ И АКСЕССУАРЫ СЕГМЕНТА EXTREME

- 1 Передний бампер стр. 83
- 2 Задний бампер стр. 83
- 3 Защита переднего пространства кабины стр. 81
- 4 Дополнительный элемент каркаса безопасности стр. 82
- 5 Нижние панели дверей стр. 77
- 6 Светодиодная фара OnX6 Arc 102 см Baja Designs стр. 86
- 7 Кронштейн для установки осветительных приборов стр. 87
- 8 Флажок с маячком стр. 89
- 9 Алюминиевая крыша стр. 74
- 10 Аудио-система MTX стр. 89
- 11 Светодиодная фара Squadron Sport Baja Designs стр. 87
- 12 Гоночные боковые зеркала стр. 76
- 13 Держатель электронных устройств стр. 89



## MAVERICK X3

## ДОПОЛНИТЕЛЬНОЕ ОБОРУДОВАНИЕ И АКСЕССУАРЫ СЕГМЕНТА UTILITY

- 1 Удлинитель бортов стр. 133
- 2 Жесткая защита заднего пространства кабины стр. 132
- 3 Боковое зеркало стр. 106
- 4 Передние пластины Xtreme стр. 119
- 5 Передний бампер стр. 118
- 6 Защита передних углов стр. 118
- 7 Низкое ветровое стекло стр. 104
- 8 Спортивная крыша стр. 98
- 9 Стойка осветительных приборов стр. 148
- 10 Ксеноновые лампы Hella стр. 148
- 11 Круглые светодиодные фары 10 см (2 x 25 Вт) стр. 149



## DEFENDER

## ДОПОЛНИТЕЛЬНОЕ ОБОРУДОВАНИЕ И АКСЕССУАРЫ СЕГМЕНТА ADVENTURE

- 1 Задний ветрозащитный экран стр. 112
- 2 Низкое ветровое стекло стр. 105
- 3 Спортивная крыша стр. 101
- 4 Передний бампер ХТ стр. 130



## COMMANDER

# ВЫБОР ЗА ВАМИ



## ДЛЯ ОХОТЫ

УСПЕХ — ВАША ДОБЫЧА. РЕШИМОСТЬ — ВАША СТРАТЕГИЯ.



## ДЛЯ ПРЕОДОЛЕНИЯ ГРЯЗИ

ГРЯЗЬ — ЖЕСТКИЙ СОПЕРНИК. ВЫ ЕЩЕ ЖЕСТЧЕ.



## ДЛЯ ЗИМНЕЙ ЭКСПЛУАТАЦИИ

КОГО-ТО ТЯНЕТ НА ЮГ. ВАС ТЯНЕТ В ПУТЕШЕСТВИЕ.

# АКСЕССУАРЫ И ДОПОЛНИТЕЛЬНОЕ ОБОРУДОВАНИЕ ДЛЯ ВАШЕЙ МОДЕЛИ МОТОВЕЗДЕХОДА

## ДОПОЛНИТЕЛЬНОЕ ОБОРУДОВАНИЕ И АКСЕССУАРЫ ДЛЯ ОХОТНИКОВ

- 1 Спортивная крыша стр. 98
- 2 Низкое ветровое стекло стр. 104
- 3 Жесткая защита заднего пространства кабины стр. 132
- 4 Передний бампер стр. 118
- 5 Грузовая балка стр. 140
- 6 Ружейный кофр Gun Boot 6.0 Impact Kolpin стр. 139  
Кронштейн ружейного кофра Kolpin стр. 139



## DEFENDER

## ДОПОЛНИТЕЛЬНОЕ ОБОРУДОВАНИЕ И АКСЕССУАРЫ ДЛЯ ПРЕОДОЛЕНИЯ ГРЯЗИ

- 1 Спортивная алюминиевая крыша стр. 101
- 2 Низкое ветровое стекло стр. 105
- 3 Передний бампер Pre-Runner стр. 126
- 4 Задний бампер стр. 127
- 5 Защита порогов стр. 129
- 6 Защита радиатора стр. 165
- 7 Двухрядная светодиодная фара 99 см (270 Вт) стр. 146
- 8 Сверхширокие подкрылки стр. 162
- 9 Комплект шноркелей стр. 163



## Maverick X xc

## ДОПОЛНИТЕЛЬНОЕ ОБОРУДОВАНИЕ И АКСЕССУАРЫ ДЛЯ ЗИМНЕЙ ЭКСПЛУАТАЦИИ

- 1 Закрытая кабина из полимерного материала стр. 95
- 2 Гусеничная система Apache 360 LT стр. 166
- 3 Комплект снегоборочного отвала Alpine Flex стр. 168
- 4 Передние пластины Xtreme стр. 119
- 5 Передний бампер стр. 118
- 6 Защита передних углов стр. 118
- 7 Боковое зеркало стр. 106
- 8 Лебедка Can-Am Terra 45 Superwinch стр. 157
- 9 Стойка осветительных приборов стр. 148
- 10 Круглые светодиодные фары 10 см (2 x 25 Вт) стр. 149
- 11 Двухрядная светодиодная фара 38 см (90 Вт) стр. 146



## DEFENDER

# АКСЕССУАРЫ ДЛЯ МОТОВЕЗДЕХОДОВ CAN-AM SSV

## РУКОВОДСТВО ПО СОВМЕСТИМОСТИ ДОПОЛНИТЕЛЬНОГО ОБОРУДОВАНИЯ

### ТЕПЕРЬ ВСЕ НЕ ПРОСТО, А ОЧЕНЬ ПРОСТО.

Определите модельный год, найдите вашу модель мотовездехода и тип двигателя — так вы получите код платформы.

Этот код позволит вам с первого взгляда понять, подходит ли то или иное оборудование к вашему мотовездеходу.

RS = Maverick и Maverick MAX с любым пакетом опций (DPS, XC DPS, X xc, X mr, X ds и X rs).  
 RU = Commander и Commander MAX с любым пакетом опций (DPS, X, XT, Mossy Oak Edition, XT-P и Limited).  
 UR = Defender с любым пакетом опций (DPS, XT, XT CAB)  
 SSP = Maverick X3 с любым пакетом опций (X ds, X rs)

	МОДЕЛЬ	ДВИГАТЕЛЬ	ПЛАТФОРМА
2011	Commander	800, 1000	RU
2012	Commander	800, 1000	RU
2013	Commander	800, 1000	RU
	Maverick	1000	RS
2014	Commander	800, 1000	RU
	Commander MAX	1000	RU
	Maverick	1000	RS
	Maverick MAX	1000	RS

### ПРИМЕР



#### ФИЛЬТР ПРЕДВАРИТЕЛЬНОЙ ОЧИСТКИ СИСТЕМЫ ВПУСКА

- Увеличивает уровень защиты двигателя при движении в сложных условиях.
- Фильтр удерживает частицы крупнее 0,1 мм.
- Требуется для сохранения гарантийных обязательств BRP при установке комплекта гусениц.

Подходит для RS (кроме моделей X mr, X ds Turbo, Turbo, X rs Turbo 2016 и новее), RU

715000953



RU



RU



	МОДЕЛЬ	ДВИГАТЕЛЬ	ПЛАТФОРМА
<b>2015</b>	Commander	800, 1000	RU
	Commander MAX	1000	RU
	Maverick	1000	RS
	Maverick MAX	1000	RS



RS

<b>2016</b>	Commander	800, 1000	RU
	Commander MAX	800, 1000	RU
	Maverick	1000	RS
	Maverick MAX	1000	RS
	Defender	HD8, HD10	UR



RS

<b>2017</b>	Commander	800, 1000	RU
	Commander MAX	800, 1000	RU
	Defender	HD8, HD10	UR
	Defender MAX	HD8, HD10	UR
	Maverick	1000	RS
	Maverick MAX	1000	RS
	Maverick X3	Turbo R	SSP



UR



SSP

# АКСЕССУАРЫ ДЛЯ НОВОГО MAVERICK X3



АБСОЛЮТНО НОВЫЙ  
**MAVERICK X3**





## MAVERICK X3



### НОВИНКА

#### ТЕНТ БИМИНИ С СОЛНЦЕЗАЩИТНЫМ КОЗЫРЬКОМ

- Мягкий тент с жестким козырьком.
- УФ-стойкий, водоотталкивающий, крашенный в массе полиэстер плотностью 600 ден с логотипом Can-Am.
- Позволяет свернуть и закрепить мягкую часть на козырьке.
- Простая и не требующая инструментов установка и снятие с помощью фиксаторов, запирающихся путем поворота на 180 градусов.

Подходит для SSP

715002901



### НОВИНКА

#### СПОРТИВНАЯ КРЫША

- Стойкая к ударным нагрузкам литая под давлением конструкция из полипропилена.
- Превосходная защита от погодных явлений.
- Не ухудшает обзорность при движении вниз по склону.
- Простая, не требующая инструментов установка.
- Устанавливается по умолчанию на модели Maverick X3 X rs.
- Допускает установку ветрового стекла.

Подходит для SSP

715002902



## MAVERICK X3

### НОВИНКА

#### АЛЮМИНИЕВАЯ КРЫША

- Формованная крыша из алюминия толщиной 2,3 мм.
- Прочная и легкая.
- Спортивный внешний вид.
- Допускает установку ветрового стекла.
- Простая, не требующая инструментов установка.

Подходит для SSP

715002900



### НОВИНКА

#### АЛЮМИНИЕВАЯ КРЫША LONESTAR RACING

- Крыша из алюминия толщиной 2,1 мм.
- Прочная и легкая.
- Улучшает внешний вид мотовездехода благодаря спортивной конструкции и оригинальному графическому оформлению.
- Обеспечивает защиту от погодных явлений и улучшает внешний вид мотовездехода.
- В комплект поставки входят монтажные элементы.
- Высота крыши ниже в сравнении с прочими представленными на рынке решениями.
- Совместима со стойками осветительных приборов Lonestar Racing.
- Не совместима с кронштейном для установки осветительных приборов и полноразмерным ветровым стеклом.
- С логотипом «Lonestar Racing for Can-Am».

Для SSP, произведенных до 2017 г.

■ 715004435 • Черный

■ 715004436 • Красный Can-Am



Некоторые из представленных моделей могут быть недоступны или не сертифицированы в вашем регионе. За дополнительной информацией обратитесь к вашему дилеру BRP.



## MAVERICK X3

### НОВИНКА

#### НИЗКОЕ ВЕТРОВОЕ СТЕКЛО

- Стойкое к динамическим нагрузкам прочное ветровое стекло из поликарбоната.
- Формованная конструкция повышенной жесткости из поликарбоната.
- Не желтеет, не мутнеет, не трескается, обеспечивает превосходную оптическую четкость и защиту от УФ-лучей.
- Обеспечивает защиту водителя и пассажира от погодных явлений.
- Верхняя отбортовка для отклонения воздушного потока.
- Простая и быстрая установка/снятие, не требующая инструментов.

Подходит для SSP

715002909





## MAVERICK X3



### НОВИНКА

#### ПОЛНОРАЗМЕРНОЕ ВЕТРОВОЕ СТЕКЛО

- Стойкое к динамическим нагрузкам прочное ветровое стекло из поликарбоната.
- Формованная конструкция повышенной жесткости из поликарбоната.
- Не желтеет, не мутнеет, не трескается, обеспечивает превосходную оптическую четкость и защиту от УФ-лучей.
- Обеспечивает защиту водителя и пассажира от погодных явлений.
- Простая и быстрая установка/снятие, не требующая инструментов.

Подходит для SSP

715002907



### НОВИНКА

#### ПОЛНОРАЗМЕРНОЕ ИЗНОСОСТОЙКОЕ ВЕТРОВОЕ СТЕКЛО

- Стойкое к динамическим нагрузкам прочное ветровое стекло из износостойкого поликарбоната Quantum.
- Формованная конструкция повышенной жесткости из поликарбоната.
- Обеспечивает оптическую четкость и повышенную износостойкость.
- Обеспечивает защиту водителя и пассажира от погодных явлений.
- Кронштейн для быстрой установки обеспечивает легкую и не требующую инструментов установку/снятие.

Подходит для SSP

715002908

### НОВИНКА

#### БОКОВЫЕ ЗЕРКАЛА

- Конструкция данных зеркал, выполненных из прочного нейлона 66 черного цвета и оснащенных литым алюминиевым кронштейном, призвана напомнить спортивные образцы.
- Регулировка в двух плоскостях позволяет оптимальным образом отрегулировать обзорность.
- Регулируемые зеркала, оснащенные шаровыми шарнирами.
- Плоская оптическая поверхность улучшает восприятие дистанции.
- Подпружиненные крепления позволяют полностью сложить зеркала.
- Не совместимы со стойками осветительных приборов Lonestar Racing.
- Поставляются попарно.

Подходят для SSP

715002898



Некоторые из представленных моделей могут быть недоступны или не сертифицированы в вашем регионе. За дополнительной информацией обратитесь к вашему дилеру BRP.



## MAVERICK X3



### НОВИНКА

#### НИЖНИЕ ПАНЕЛИ ДВЕРЕЙ

- Прочная отлитая под давлением конструкция из полипропилена, соответствующая дизайну мотовездехода.
- Увеличивает нижнюю часть двери, обеспечивая дополнительную защиту пространства кабины.
- Прекрасно выглядят.
- Простая и быстрая установка.
- Поставляются попарно.

Подходят для SSP

715002903



### НОВИНКА

#### ЗАДНИЙ ВЕТРОЗАЩИТНЫЙ ЭКРАН

- Полноразмерная задняя сетка сокращает всасывание пыли и дождевых капель при установленном лобовом стекле.
- Крепится к каркасу безопасности.
- Белый логотип Can-Am на черной сетке.

Подходит для SSP

715002897

# ЗАЩИТНЫЕ ПЛАСТИНЫ

## ЗАЩИТНЫЕ ПЛАСТИНЫ ИЗ ВЫСОКОМОЛЕКУЛЯРНОГО ПОЛИЭТИЛЕНА

Наши пластиковые защитные пластины плавно и бесшумно скользят над препятствиями, обеспечивая превосходную защиту в сложных условиях движения. Изготовлены из стойкого к истиранию высокомолекулярного полиэтилена (ВМПЭ) толщиной 6 мм методом термоформования. Легче алюминиевых пластин. Не растрескиваются на холоде. Способны поглощать высокие динамические нагрузки.

### MAVERICK X3

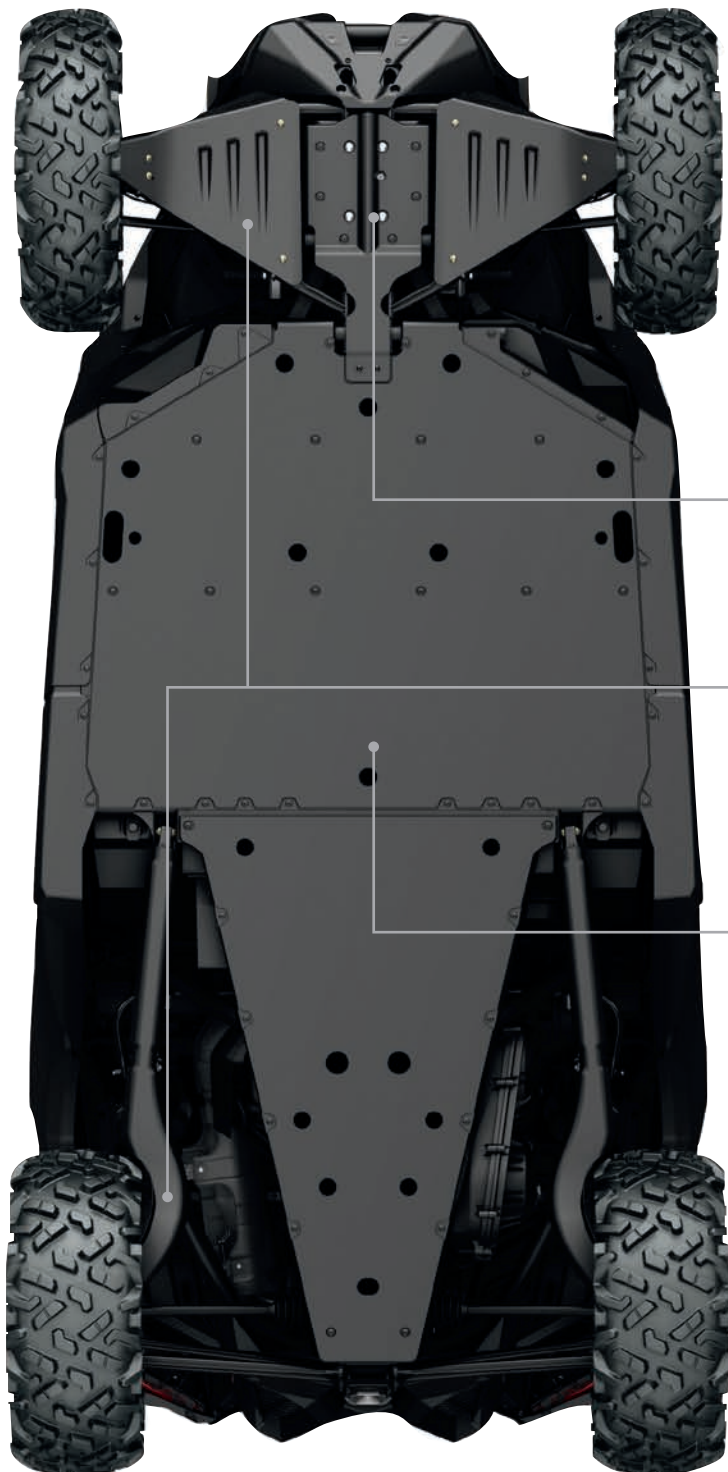

SSP (кроме моделей X rs)

SSP

### НАБОР ВМПЭ ЗАЩИТНЫХ ПЛАСТИН

#### ВКЛЮЧАЕТ В СЕБЯ:

- ВМПЭ защита передних А-образных и задних маятниковых рычагов
- ВМПЭ пластины защиты днища
- Передние ВМПЭ пластины

НОВИНКА

715003713

### ОТДЕЛЬНЫЕ ЗАЩИТНЫЕ ВМПЭ ПЛАСТИНЫ

#### ПЕРЕДНЯЯ ЗАЩИТНАЯ ВМПЭ-ПЛАСТИНА

- Конструкция из термоформованного ВМПЭ материала.

НОВИНКА

715003933

#### ВМПЭ ЗАЩИТА ПЕРЕДНИХ А-ОБРАЗНЫХ И ЗАДНИХ МАЯТНИКОВЫХ РЫЧАГОВ

- Конструкция из термоформованного ВМПЭ.
- В комплект поставки входит ВМПЭ-защита передних А-образных и задних маятниковых рычагов.
- С логотипом Can-Am.

НОВИНКА

715002905

715003552 X rs

#### ВМПЭ ПЛАСТИНЫ ЗАЩИТЫ ДНИЩА

- Особо прочные пластины толщиной 9,5 мм.
- Обеспечивают защиту центральной и задней частей днища мотовездехода.
- Устанавливаются по умолчанию на модели Maverick X3 X rs.

НОВИНКА

715002904



## MAVERICK X3



### НОВИНКА

#### ПЕРЕДНИЙ БАМПЕР LONESTAR RACING

- Изготовлен из стальных труб диаметром 3,8 см с нанесенным порошковым покрытием и алюминиевой пластины толщиной 3 мм. Увеличивает степень защиты мотовездехода в самых сложных условиях эксплуатации.
- Улучшает внешний вид мотовездехода.
- Не допускает установку лебедки.
- С логотипом «Lonestar Racing for Can-Am».

Подходит для SSP

- 715003914 • Черный
- 715004161 • Красный Can-Am



### НОВИНКА

#### ЗАДНИЙ БАМПЕР LONESTAR RACING

- Изготовлен из стальных труб диаметром 3,8 см со стойким порошковым покрытием.
- Обеспечивает дополнительную защиту задней части корпуса и компонентов системы выпуска в самых сложных условиях эксплуатации.
- Улучшает внешний вид мотовездехода.
- Допускает установку кронштейна запасного колеса и защиты заднего пространства кабины Lonestar.
- Не допускает установку тягово-сцепного устройства.
- С логотипом «Lonestar Racing for Can-Am».

Подходит для SSP

- 715003915 • Черный
- 715004162 • Красный Can-Am

## MAVERICK X3



## НОВИНКА

ЗАЩИТА ПЕРЕДНЕГО ПРОСТРАНСТВА КАБИНЫ  
LONESTAR RACING

- Изготовлена из стальных труб диаметром 3,8 см со стойким порошковым покрытием.
- Улучшает внешний вид мотовездехода.
- Допускает установку алюминиевой крыши LoneStar Racing.
- Не допускает установку ветрового стекла, тента бимини или спортивной крыши.
- С логотипом «LoneStar Racing for Can-Am».

Подходит для SSP

- 715003916 • Черный
- 715004163 • Красный Can-Am



## НОВИНКА

ЗАЩИТА ЗАДНЕГО ПРОСТРАНСТВА КАБИНЫ  
LONESTAR RACING

- Изготовлена из стальных труб диаметром 3,8 см со стойким порошковым покрытием.
- Улучшает внешний вид мотовездехода.
- Необходима для установки кронштейна запасного колеса LoneStar Racing.
- С логотипом «LoneStar Racing for Can-Am».

Подходит для SSP

- 715003918 • Черный
- 715004164 • Красный Can-Am



## НОВИНКА

КРОНШТЕЙН ЗАПАСНОГО КОЛЕСА  
LONESTAR RACING

- Изготовлен из стальных труб диаметром 3,8 см со стойким порошковым покрытием.
- Регулируемая высота установки позволяет закрепить колеса различных размеров.
- Для установки необходим задний бампер и защита заднего пространства кабины LoneStar Racing.
- Не допускает установку домкрата.
- Запасное колесо в комплект поставки не входит.
- С логотипом «LoneStar Racing for Can-Am».

Подходит для SSP

- 715003922 • Черный
- 715004166 • Красный Can-Am



## НОВИНКА

## ЗАЩИТА ПОРОГОВ LONESTAR RACING

- Изготовлена из стальных труб диаметром 3,8 см со стойким порошковым покрытием и алюминиевой пластины толщиной 3 мм.
- Обеспечивает защиту бортов мотовездехода от крупноразмерных препятствий.
- Улучшает внешний вид мотовездехода.
- С логотипом «LoneStar Racing for Can-Am».
- Поставляется попарно.

Подходит для SSP

- 715003921 • Черный
- 715004165 • Красный Can-Am



## MAVERICK X3



**НОВИНКА**

### ЗАЩИТА ПЕРЕДНЕГО ПРОСТРАНСТВА КАБИНЫ

- Совпадает со стилевым решением мотовездехода.
- Стальная защита с антикоррозийной обработкой внутренних и внешних поверхностей и надежным порошковым покрытием.
- Конструкция практически не уменьшает поля зрения водителя и не создает слепых зон.
- Не допускает установку ветровых стекол и алюминиевой крыши Lonestar Racing.

Подходит для SSP

■ 715002889 • Черный

■ 715003435 • Красный Cap-Am





## MAVERICK X3

### НОВИНКА

#### ПЕРЕДНИЙ БАМПЕР PRE-RUNNER

- Изготовлен из стальной трубы сечением 3,8 см, оснащен 3 мм алюминиевой пластиной для увеличения прочности.
- Антикоррозийная обработка внутренних и внешних поверхностей и надежное порошковое покрытие.
- Дополнительная надежная защита в самых сложных условиях эксплуатации.
- В комплект поставки входят монтажная пластина для установки лебедки и точки крепления осветительных приборов.

Подходит для SSP

■ 715002878 • Черный

■ 715003433 • Красный Can-Am



### НОВИНКА

#### ЗАДНИЙ БАМПЕР PRE-RUNNER

- Изготовлен из особо прочной стальной трубы сечением 3,8 см, оснащен 3 мм алюминиевой пластиной для увеличения прочности.
- Антикоррозийная обработка внутренних и внешних поверхностей и надежное порошковое покрытие.
- Обеспечивает защиту корпуса и системы выпуска мотовездехода.
- Допускает установку приемника заднего тягово-сцепного устройства.
- Требуется для установки дополнительного элемента каркаса безопасности.

Подходит для SSP

■ 715002880 • Черный

■ 715003436 • Красный Can-Am



### НОВИНКА

#### ДОПОЛНИТЕЛЬНЫЙ ЭЛЕМЕНТ КАРКАСА БЕЗОПАСНОСТИ

- Изготовлен из прочной стальной трубы диаметром 3,8 см.
- Антикоррозийная обработка внутренних и внешних поверхностей и надежное порошковое покрытие.
- Надежно удерживает запасное колесо (в комплект поставки не входит).
- Специальные ремни обеспечивают быстрое закрепление и снятие колеса.
- Для установки требуется задний бампер Pre-Runner.
- Не совместим с поворотной стойкой LinQ и багажными коробами (кроме модульного короба LinQ Deluxe 73 л).

Подходит для SSP

■ 715002890 • Черный

■ 715003434 • Красный Can-Am



## MAVERICK X3



### НОВИНКА

#### ПЕРЕДНИЙ БАМПЕР DUNE

- Изготовлен из алюминиевой трубы диаметром 3,8 см, оснащен 3 мм алюминиевой пластиной для увеличения прочности.
- Антикоррозийная обработка внутренних и внешних поверхностей и надежное порошковое покрытие.
- Обеспечивает дополнительную защиту мотовездехода, не ухудшая его спортивных характеристик и преимуществ облегченной конструкции.
- Обладает более выраженным углом атаки и оснащается точками крепления осветительных приборов.
- Не совместим с лебедкой.

#### Подходит для SSP

- 715002961 • Черный
- 715003432 • Красный Can-Am



### НОВИНКА

#### ЗАДНИЙ БАМПЕР DUNE

- Изготовлен из алюминиевой трубы диаметром 3,8 см, оснащен 3 мм алюминиевой пластиной для увеличения прочности.
- Антикоррозийная обработка внутренних и внешних поверхностей и надежное порошковое покрытие.
- Обеспечивает дополнительную защиту мотовездехода, не ухудшая его спортивных характеристик и преимуществ облегченной конструкции.
- Обеспечивает защиту корпуса и системы выпуска мотовездехода.
- Допускает установку приемника заднего тягово-сцепного устройства.
- Не совместим с дополнительным элементом каркаса безопасности.

#### Подходит для SSP

- 715002962 • Черный
- 715003437 • Красный Can-Am



### НОВИНКА

#### ЗАЩИТА ПОРОГОВ

- Изготовлена из особо прочной стальной трубы диаметром 3,8 см.
- Антикоррозийная обработка внутренних и внешних поверхностей и надежное порошковое покрытие.
- Обеспечивает защиту бортов мотовездехода, а также защиту ходовой части при наезде на крупные препятствия.
- Опорная пластина увеличивает прочность конструкции и улучшает внешний вид.
- Поставляется парно.

#### Подходит для SSP

- 715002963 • Черный
- 715003438 • Красный Can-Am



### НОВИНКА

#### СВЕРХШИРОКИЕ ПОДКРЫЛКИ

- Подкрылки изготовлены из полипропилена методом литья под давлением.
- Предотвращают попадание грязи и посторонних предметов в кабину мотовездехода.
- Конструкция предполагает простую и быструю установку.
- В комплект входят передние и задние подкрылки и весь необходимый крепеж.

#### Подходит для SSP

715002973



## MAVERICK X3



### НОВИНКА

#### СИДЕНЬЯ BEARD

- Настоящие гоночные сиденья для водителя и пассажира.
- Спроектированы специально для мотовездеходов SSV.
- Обеспечивают оптимальное положение тела водителя и пассажира в самых сложных условиях движения благодаря правильно подобранному углу наклона спинки и широкому диапазону регулировок.
- Благодаря высокому уровню поддержки корпуса обеспечивается его устойчивое положение, а также общее удобство седока во время движения.
- Конструкция состоит из жесткого каркаса из стекловолокна, поверх которого уложена набивка анатомической формы из пеноматериала. Обивка сиденья выполнена из высококачественного специализированного судового винила, который не только стойко переносит любые условия эксплуатации, но и обладает фунгицидными качествами, а также не выгорает на свету.
- Улучшают внешний вид мотовездехода.
- Не требуют дополнительных монтажных приспособлений.
- Для установки требуются 4-точечные ремни безопасности (715003767, 715003766).
- Поставляется попарно.

#### Подходят для SSP

- 715004194 • Желтый (Circuit Yellow)
- 715004195 • Красный (Can-Am Red)
- 715004196 • Серый (Steel Grey)



### НОВИНКА СКОРО В ПРОДАЖЕ

#### 4-ТОЧЕЧНЫЕ РЕМНИ БЕЗОПАСНОСТИ

- Предотвращают движение тела на сиденье при резком торможении.
- Эксклюзивная регулируемая система поглощения энергии при столкновении.
- В конструкции не используется неудобный паховый ремень.
- Быстрое пристегивание и отстегивание.
- Ремни безопасности водителя оснащаются выключателем блокировки пряжки.
- Патентная заявка находится на рассмотрении.

715003767 • Для пассажира

715003766 • Для водителя



Некоторые из представленных моделей могут быть недоступны или не сертифицированы в вашем регионе. За дополнительной информацией обратитесь к вашему дилеру BRP.



## MAVERICK X3

**LinQ**  
SYSTEM™

**НОВИНКА**

### ГРУЗОВОЙ КОРОБ-ХОЛОДИЛЬНИК LinQ 30 ЛИТРОВ

- Изготовленная методом центробежной формовки конструкция обладает невероятной прочностью и надежностью вкупе с оптимальной сохранностью льда.
- Высококачественная термоизоляция из пеноматериала.
- Встроенный съемный контейнер предотвращает порчу продуктов питания.
- Запираемый короб в влагозащищенном исполнении.
- Удобное расположение сливной пробки.
- С использованием стойки LinQ может быть установлен на любую модель мотовездехода.

Подходит для RS, SSP

715002892



**LinQ**  
SYSTEM™

**НОВИНКА**

### ПОВОРОТНАЯ СТОЙКА LinQ

- Оснащенная фиксаторами LinQ стойка позволяет разместить запасное колесо или дополнительное оборудование, оснащенное креплениями LinQ.
- В комплект поставки входят специальные ремни, обеспечивающие быстрое закрепление и снятие колеса.
- Пневматическая система позволяет зафиксировать стойку в поднятом положении.
- После установки стойки установка грузовых коробов объемом свыше 74 л станет невозможна.
- Не совместима с элементами защиты заднего пространства кабины и дополнительным элементом каркаса безопасности.

Подходит для SSP

715002881 • Черный

715003439 • Красный Can-Am

ДЛЯ ПОЛУЧЕНИЯ ИНФОРМАЦИИ О ПРОЧИХ РЕШЕНИЯХ ДЛЯ ПЕРЕВОЗКИ ГРУЗА, КОТОРЫЕ ПОДойДУТ ВАШЕМУ MAVERICK X3, ОБРАТИТЕСЬ К СТРАНИЦАМ 143-145



## MAVERICK X3



### НОВИНКА

#### СВЕТОДИОДНАЯ ФАРА ONX6 ARC 102 CM BAJA DESIGNS

- Производитель: Baja Designs.
- 24 светодиода XM-L2 Cree обеспечивают световой поток мощностью 25 800 люмен.
- Специализированный световой режим обеспечивает мягкое заполнение светом пространства как рядом с мотовездеходом, так и на удалении.
- Двухступенчатая регулировка интенсивности освещения (высокая/низкая) + режим стробоскопа.
- Предназначена для установки на крыше, оснащенной кронштейном для осветительных приборов.
- Для установки требуются силовой провод и соответствующий кронштейн.

Подходит для SSP

710004630



### НОВИНКА

#### СВЕТОДИОДНАЯ ФАРА ONX6 25 CM BAJA DESIGNS

- Производитель: Baja Designs.
- 6 светодиодов XM-L2 Cree обеспечивают световой поток мощностью 6450 люмен.
- Специализированный световой режим обеспечивает мягкое заполнение светом пространства как рядом с мотовездеходом, так и на удалении.
- Двухступенчатая регулировка интенсивности освещения (высокая/низкая) + режим стробоскопа.
- Предназначена для установки на бамперах Pre-Runner и Dune и/или на оснащенной кронштейном для осветительных приборов крыше.
- Для установки требуется силовой провод.

Подходит для SSP

710004881

ДЛЯ ПОЛУЧЕНИЯ ИНФОРМАЦИИ О ПРОЧИХ ОСВЕТИТЕЛЬНЫХ ПРИБОРАХ, КОТОРЫЕ ПОДойДУТ ВАШЕМУ MAVERICK X3 ОБРАТИТЕСЬ К СТРАНИЦАМ 146-149

Некоторые из представленных моделей могут быть недоступны или не сертифицированы в вашем регионе. За дополнительной информацией обратитесь к вашему дилеру BRP.



## MAVERICK X3



**НОВИНКА**

### СВЕТОДИОДНЫЕ ФАРЫ XL SPORT BAJA DESIGNS

- Производитель: Baja Designs.
- 4 светодиода XM-L2 Cree обеспечивают световой поток мощностью 1800 люмен.
- Режим фары-искателя для работы на дальних дистанциях.
- Специализированный режим освещения для движения с высокой скоростью обеспечивает более длинный и узкий световой пучок для освещения пространства на удалении.
- Предназначены для установки на бамперы Pre-Runner и Dune и/или на оснащенной кронштейном для осветительных приборов крыше.
- Для установки требуется силовой провод.
- В комплект поставки входят два изделия.

Подходят для SSP

710005287



**НОВИНКА**

### СВЕТОДИОДНЫЕ ФАРЫ SQUADRON SPORT BAJA DESIGNS

- Производитель: Baja Designs.
- 4 светодиода XP-G2 Cree обеспечивают световой поток мощностью 1800 люмен.
- Предназначены для установки на бамперы Pre-Runner и/или на оснащенной кронштейном для осветительных приборов крыше.
- Широкоугольный режим освещения предназначен для лучшей освещенности при прохождении поворотов и/или при движении в условиях запыленности или в тумане.
- Для установки требуется силовой провод.
- В комплект поставки входят два изделия.

Подходят для SSP

710004648



**НОВИНКА**

### СВЕТОДИОДНЫЕ ФАРЫ XL80 BAJA DESIGNS

- Производитель: Baja Designs.
- 4 светодиода XHP50 Cree обеспечивают световой поток мощностью 9500 люмен.
- Двухступенчатая регулировка интенсивности освещения (высокая/низкая).
- Специализированный световой режим обеспечивает мягкое заполнение светом пространства как рядом с мотовездеходом, так и на удалении.
- Предназначены для установки на бамперы Pre-Runner и Dune и/или на оснащенной кронштейном для осветительных приборов крыше.
- Для установки требуется силовой провод.
- В комплект поставки входят два изделия.

Подходят для SSP

710005041

## 02 ВЫБЕРИТЕ ОСВЕТИТЕЛЬНЫЕ ПРИБОРЫ

01 ВЫБЕРИТЕ ТОЧКУ КРЕПЛЕНИЯ	BAJA DESIGNS					CAN-AM			
	СВЕТОДИОДНАЯ ФАРА 25 CM ONX6	СВЕТОДИОДНАЯ ФАРА 102 CM ONX6 ARC	СВЕТОДИОДНЫЕ ФАРЫ XL SPORT (В КОМПЛЕКТ ПОСТАВКИ ВХОДЯТ ДВА ИЗДЕЛИЯ)	СВЕТОДИОДНЫЕ ФАРЫ SQUADRON SPORT (В КОМПЛЕКТ ПОСТАВКИ ВХОДЯТ ДВА ИЗДЕЛИЯ)	СВЕТОДИОДНЫЕ ФАРЫ XL80 (В КОМПЛЕКТ ПОСТАВКИ ВХОДЯТ ДВА ИЗДЕЛИЯ)	ДВУХРЯДНАЯ СВЕТОДИОДНАЯ ФАРА 25 CM	ДВУХРЯДНАЯ СВЕТОДИОДНАЯ ФАРА 38 CM	ДВУХРЯДНАЯ СВЕТОДИОДНАЯ ФАРА 99 CM	КРУГЛАЯ СВЕТОДИОДНАЯ ФАРА 10 CM (В КОМПЛЕКТ ПОСТАВКИ ВХОДЯТ ДВА ИЗДЕЛИЯ)
ПЕРЕДНИЕ БАМПЕРЫ PRE-RUNNER ИЛИ DUNE	710004881 ПЛЮС 715002885 (Силовой провод)	НД	710005287 ПЛЮС 715002884 (Силовой провод)	710004648 ПЛЮС 715002884 (Силовой провод)	710005041 ПЛЮС 715003729 (Силовой провод)	715002933 ПЛЮС 715003417 (Силовой провод)	715002934 ПЛЮС 715003417 (Силовой провод)	НД	715002935 ПЛЮС 715003417 (Силовой провод)
ПЕРЕДНИЙ БАМПЕР LONESTAR RACING	НД	НД	НД	НД	НД	НД	НД	НД	НД
КРОНШТЕЙН ДЛЯ УСТАНОВКИ ОСВЕТИТЕЛЬНЫХ ПРИБОРОВ	710004881 ПЛЮС 715002885 (Силовой провод)	710004630 ПЛЮС 715002885 (Силовой провод)	710005287 ПЛЮС 715002884 (Силовой провод)	710004648 ПЛЮС 715002884 (Силовой провод)	710005041 ПЛЮС 715003729 (Силовой провод)	715002933 ПЛЮС 715003417 (Силовой провод)	715002934 ПЛЮС 715003417 (Силовой провод)	715002932 ПЛЮС 715003141 (Монтажный комплект осветительных приборов)	715002935 ПЛЮС 715003417 (Силовой провод)
СТОЙКА ДЛЯ УСТАНОВКИ СВЕТОДИОДНЫХ ОСВЕТИТЕЛЬНЫХ ПРИБОРОВ 102 CM LONESTAR RACING	НД	710004630 ПЛЮС 715002885 (Силовой провод)	НД	НД	НД	НД	НД	НД	НД
СТОЙКА ДЛЯ УСТАНОВКИ ОСВЕТИТЕЛЬНЫХ ПРИБОРОВ LONESTAR RACING	НД	НД	710005287 ПЛЮС 715002884 (Силовой провод)	НД	710005041 ПЛЮС 715003729 (Силовой провод)	НД	НД	НД	НД

## 03 КАК СДЕЛАТЬ ЗАКАЗ?

### ЗАКАЗЫВАЙТЕ ВСЕ УКАЗАННЫЕ В ЯЧЕЙКЕ ПОЗИЦИИ

ПРИМЕЧАНИЕ. Для каждого приобретенного комплекта осветительных приборов вам потребуется один силовой провод или один монтажный комплект. При установке более одного комплекта осветительных приборов вам потребуется дополнительный силовой провод или монтажный комплект.

Все осветительные приборы предназначены ИСКЛЮЧИТЕЛЬНО для внедорожной эксплуатации.

ПЛАТФОРМА SSP

## MAVERICK X3

**НОВИНКА****КРОНШТЕЙН ДЛЯ ОСВЕТИТЕЛЬНЫХ ПРИБОРОВ**

- Элегантная конструкция из алюминия.
- Позволяет устанавливать фары и фары-искатели совместно с любой комбинацией крыш и ветровых стекол.
- Ширина кронштейна соответствует ширине мотовездехода, что позволяет устанавливать даже крупногабаритные осветительные приборы.
- Необходим для установки осветительных приборов на крыше.
- Осветительные приборы приобретаются отдельно.

Подходит для SSP

715003529

**НОВИНКА****СИЛОВОЙ ПРОВОД**

(без иллюстрации)

- Требуется для установки светодиодных фар Baja Designs на крыше или бампере.

Подходит для SSP

715002885 • Светодиодные фары OnX6 25 см и 102 см Baja Designs

715002884 • Светодиодные фары XL Sport и Squadron Sport Baja Designs

715003729 • Светодиодные фары XL80 Baja Designs

**НОВИНКА****МОНТАЖНЫЙ КОМПЛЕКТ СВЕТОДИОДНОЙ ФАРЫ**

(без иллюстрации)

- Необходим для установки одно- и двухрядных светодиодных фар длиной 99 см.
- Для установки требуется кронштейн для осветительных приборов.

Подходит для SSP

715003141

**НОВИНКА****СИЛОВОЙ ПРОВОД**

(без иллюстрации)

- Необходим для установки одно- и двухрядных светодиодных фар длиной 25 см, 38 см и 43 см, а также круглых светодиодных фар диаметром 10 см.
- Для установки на бампере или крыше.

Подходит для SSP

715003417

**НОВИНКА****СТОЙКА ДЛЯ УСТАНОВКИ СВЕТОДИОДНЫХ ОСВЕТИТЕЛЬНЫХ ПРИБОРОВ 102 CM LONESTAR RACING**

- Предназначена для использования со светодиодными фарами OnX6 Arc длиной 102 см Baja Designs.
- Улучшает внешний вид мотовездехода.
- Совместима с алюминиевой крышей, алюминиевой крышей Lonestar Racing и спортивной крышей.
- Не совместима с гоночными боковыми зеркалами.
- Осветительные приборы приобретаются отдельно.

Подходит для SSP

715003920

**НОВИНКА****СТОЙКА ДЛЯ УСТАНОВКИ ОСВЕТИТЕЛЬНЫХ ПРИБОРОВ LONESTAR RACING**

- Предназначена для использования со светодиодными фарами XL80 и XL Sport Baja Designs.
- Позволяет установить до четырех фар XL Lights (попарно).
- Совместима с алюминиевой крышей, алюминиевой крышей Lonestar Racing и спортивной крышей.
- Не совместима с гоночными боковыми зеркалами.
- Осветительные приборы приобретаются отдельно.

Подходит для SSP

715003948





## MAVERICK X3

**НОВИНКА СКОРО В ПРОДАЖЕ**

### АУДИОСИСТЕМА MTX

- Аудиосистема MTX мощностью 400 Вт (средняя) / 800 Вт (пиковая), оснащенная средствами беспроводной связи Bluetooth 5™.
- Соответствует требованиям Can-Am к надежности электрооборудования в самых сложных условиях эксплуатации.
- В комплект поставки входят устанавливаемые на торпеду и заднюю часть каркаса безопасности динамики, а также головное устройство с интегрированным сабвуфером диаметром 16,5 см.
- Для того, чтобы иметь возможность надежно закрепить свое Bluetooth — совместимое устройство, установите дополнительно держатель для электронных устройств.



715002873

## MAVERICK X3



## НОВИНКА

## ФЛАЖОК С ПОДСВЕТКОЙ

- Необходимый элемент для езды по барханам.
- Светодиод 5 Вт Cree.
- 5 цветных линз обеспечивают возможность индивидуализации внешнего вида
- Быстросъемный заменяемый флажок с подсветкой.
- Увеличивает заметность мотовездехода.
- Отвечает требованиям большинства площадок для езды по барханам.
- Литая алюминиевая основа, ацеталевая гайка.
- В комплект поставки входят монтажные кронштейны и необходимые провода.
- Флажок высотой 1,2 м закрепляется в верхней части каркаса безопасности.
- Может устанавливаться как слева, так и справа.

Подходит для SSP

715002886



## НОВИНКА

## ДЕРЖАТЕЛЬ ЭЛЕКТРОННЫХ УСТРОЙСТВ

- Отличная платформа для создания мобильной развлекательной системы.
- Прочная конструкция из литого под давлением полипропилена обеспечивает правильную посадку и простую установку.
- Регулируемый держатель обеспечивает надежное закрепление большинства планшетов и смартфонов с диагональю экрана от 13 до 25,4 см (с защитным чехлом).
- Идеально сочетается с аудиосистемой MTX.
- Позволяет установить GPS-навигатор Garmin Montana 680T.
- Внутренний грузовой объем 3,8 л с доступом к размещенной на торпедо розетке 12 В для зарядки электронных устройств.

Подходит для SSP

715002874



ДЛЯ ПОЛУЧЕНИЯ ИНФОРМАЦИИ О ПРОЧЕМ ЭЛЕКТРООБОРУДОВАНИИ, КОТОРОЕ ПОЙДЕТ ВАШЕМУ MAVERICK X3, ОБРАТИТЕСЬ К СТРАНИЦАМ 153-156

## ЛЕБЕДКИ И ТЯГОВО-СЦЕПНЫЕ УСТРОЙСТВА

## MAVERICK X3

## НОВИНКА

## ЗАДНЕЕ ТЯГОВО-СЦЕПНОЕ УСТРОЙСТВО

- Гальваническое покрытие.
- Обеспечивает возможность установки шара ТСУ и буксировки прицепов.
- Данное ТСУ обеспечивает тяговое усилие в 590 кг.
- Легкая, но прочная конструкция из стали.

Подходит для SSP

■ 715002883 • Черный

■ 715003938 • Красный Can-Am



## НОВИНКА

## ЖГУТ ПРОВОДОВ ДЛЯ УСТАНОВКИ ЛЕБЕДКИ

(без иллюстрации)

- Необходим для установки лебедки.

Подходит для SSP

715003585

ДЛЯ ПОЛУЧЕНИЯ ИНФОРМАЦИИ О ПРОЧИХ АКСЕССУАРАХ ОБРАТИТЕСЬ К РАЗДЕЛУ ЛЕБЕДКИ И ТЯГОВО-СЦЕПНЫЕ УСТРОЙСТВА ДЛЯ МОДЕЛЕЙ DEFENDER / MAVERICK / COMMANDER НА СТР.157-159

Некоторые из представленных моделей могут быть недоступны или не сертифицированы в вашем регионе. За дополнительной информацией обратитесь к вашему дилеру BRP.

## MAVERICK X3



**НОВИНКА**

### КРОНШТЕЙН ОГНЕТУШИТЕЛЯ LONESTAR RACING

- В экстренной ситуации конструкция кронштейна позволяет извлечь огнетушитель в течение нескольких секунд.
- Изготовлен из цельного бруска анодированного алюминия черного цвета.
- Подходит для установки на трубчатые конструкции диаметром 4,7 см.
- Может устанавливаться в любой точке каркаса.
- Обеспечивает вашу безопасность, позволяя взять в дорогу надежное аварийное оборудование.
- В комплект поставки входят крепления для установки кронштейна, быстросъемный шплинт, монтажная пластина и 2 зажима для фиксации огнетушителя.
- Огнетушитель в комплект поставки не входит.
- С логотипом «Lonestar Racing for Can-Am».

**Подходит для SSP**

715003734



**НОВИНКА**

### ДЕРЖАТЕЛЬ НОМЕРНОГО ЗНАКА LONESTAR RACING

- В комплект поставки входят два прочных держателя номерных знаков из алюминия, которые могут быть установлены с обеих сторон в задней части мотовездехода.
- Улучшает внешний вид мотовездехода и служит в качестве элемента индивидуализации.
- Черный фон.
- Не допускает установки поворотной стойки LinQ.
- Числовые наклейки доступны для заказа посредством SCS Unlimited.
- С логотипом «Lonestar Racing for Can-Am».

**Подходит для SSP**

715003943



**НОВИНКА**

### СПОРТИВНЫЙ ВОЗДУШНЫЙ ФИЛЬТР TWIN AIR

- Лучшее решение для самых сложных условий эксплуатации.
- Промасленный поролоновый фильтр многоступенчатой фильтрации обеспечивает превосходную защиту от пыли даже при интенсивной работе.
- Моющийся фильтр допускает повторную эксплуатацию.

**Подходит для SSP**

715002895



**НОВИНКА**

### СМЕННЫЙ ПОРОЛОНОВЫЙ ФИЛЬТРУЮЩИЙ ЭЛЕМЕНТ

- (без иллюстрации)
- Сменный фильтрующий элемент для фильтра Twin Air.

**Подходит для SSP**

707800713



## ЧЕХОЛ

## MAVERICK X3

**НОВИНКА**

### ТРАНСПОРТИРОВОЧНЫЙ ЧЕХОЛ

- Конструкция из водоотталкивающего, крашеного в массе полиэстера плотностью 300 ден с логотипом Can-Am.
- Обеспечивает доступ к топливному баку и пассажирскому отделению.
- Прочный строп в нижней части чехла для его надежной фиксации.
- Для предотвращения повреждения ветрового стекла оснащается вставкой из мягкой ткани.
- Может использоваться с большинством установленных аксессуаров, а также без них.
- Специализированная конструкция предотвращает сопротивление воздуха и способствует экономичному расходованию топлива.

**Подходит для SSP**

715002877





# DEFENDER MAVERICK COMMANDER ДОПОЛНИТЕЛЬНОЕ ОБОРУДОВАНИЕ



**РАСШИРЬТЕ ФУНКЦИОНАЛЬНОСТЬ И ПРАКТИЧНОСТЬ СВОЕГО МОТОВЕЗДЕХОДА, ВОСПОЛЬЗОВАВШИСЬ ОДНИМ ИЗ НАШИХ ГОТОВЫХ РЕШЕНИЙ.**

Мы рады предложить решение, которое позволит вам с комфортом наслаждаться своим мотовездеходом Can-Am в любое время года. Выбор за вами. Воспользуйтесь готовыми предложениями или создайте собственный вариант кабины, воспользовавшись обширным списком компонентов и аксессуаров.

Благодаря модульной конструкции кабины вы сможете подобрать ее компоненты в соответствии со своими замыслами и потребностями. Не бойтесь дать волю воображению, комбинируя бесчисленное множество вариантов оснащения кабины.

## DEFENDER



### НОВИНКА

#### ЖЕСТКАЯ КАБИНА DELUXE XT

- Жесткая кабина для моделей Defender XT, которые по умолчанию оснащаются крышей. В случае установки отдельной крыши может использоваться с базовыми моделями и моделями DPS.
- Обеспечивает дополнительную защиту водителя и пассажира от погодных явлений.

#### Включает в себя:

- Откидывающееся ветровое стекло (715002942)
- Заднее окно кабины из поликарбоната (715002922)
- Полноразмерные двери с электрическими стеклоподъемниками (715001968)
- Силовой провод дворника и электрических стеклоподъемников (710004462)
- Силовой провод для крыши (715003094)
- Комплект герметизации спортивной крыши (715003126)

Подходит для UR (кроме моделей MAX)

715003482 • Черный

### НОВИНКА

#### ЖЕСТКАЯ КАБИНА PREMIUM

(без иллюстрации)

- Обеспечивает наилучшую защиту водителя и пассажира от погодных явлений и холода. Включает в себя максимальное количество всевозможных аксессуаров и дополнительного оборудования.

#### Включает в себя:

- Спортивную крышу с обивкой (715002511)
- Откидывающееся ветровое стекло с комплектом дворника и омывателя (715002441)
- Полноразмерные двери с электрическими стеклоподъемниками (715001968)
- Сдвижное заднее стекло (715002440)
- Силовой провод дворника и электрических стеклоподъемников (710004462)
- Силовой провод для крыши (715003094)

Подходит для UR (кроме моделей MAX)

715001966

### НОВИНКА

#### КОМПЛЕКТ ГЕРМЕТИЗАЦИИ СПОРТИВНОЙ КРЫШИ

(без иллюстрации)

Подходит для UR (кроме моделей MAX)

- Необходим при установке отдельных компонентов кабины совместно со спортивной крышей (715002430) или при использовании обивки передней или задней частей крыши (715003098, 715003099).

715003126

**100% МОДУЛЬНАЯ КОНСТРУКЦИЯ. ЭТО КАБИНА ВАШЕГО МОТОВЕЗДЕХОДА — ВАМ РЕШАТЬ, КАКОЙ ЕЙ БЫТЬ.**

Can-Am готов предложить широкий выбор компонентов с тем, чтобы при желании вы смогли создать свою кабину с нуля, используя те компоненты, которые необходимы именно вам.

Позвольте универсальности наших решений работать на вас. Просто выберите ветровое стекло (стр. 104), двери (стр. 107), заднее стекло (стр. 110) и крышу (стр. 98) по вкусу и все, готово! Какие бы компоненты вы ни выбрали для создания кабины, мы гарантируем их полную совместимость, ведь именно это лежало в основе при их проектировании.

## COMMANDER

**ПОЛНОРАЗМЕРНАЯ ЖЕСТКАЯ КАБИНА**

- Закрытая кабина обеспечивает защиту водителя и пассажира от погодных явлений и холода.
- Совместима с грузовой балкой при использовании переходника.
- Не может использоваться совместно с комплектом шноркелей (715001978).

**Включает в себя:**

- Спортивную крышу (715001679)
- Полноразмерные двери (715001301)
- Ветровое стекло с комплектом дворников (715001678)
- Заднее окно кабины (715001300)

Подходит для RU 2014 и новее (кроме моделей MAX)

715001299



ВИДЕО ДОСТУПНО НА САЙТЕ CAN-AMOFFROAD.COM

## 100% МОДУЛЬНАЯ КОНСТРУКЦИЯ. ЭТО КАБИНА ВАШЕГО МОТОВЕЗДЕХОДА – ВАМ РЕШАТЬ, КАКОЙ ЕЙ БЫТЬ.

Can-Am готов предложить широкий выбор компонентов с тем, чтобы при желании вы смогли создать свою кабину с нуля, используя те компоненты, которые необходимы именно вам.

Позвольте универсальности наших решений работать на вас. Просто выберите ветровое стекло (стр. 105), двери (стр. 109), заднее стекло (стр. 112) и крышу (стр. 100) по вкусу и все, готово! Какие бы компоненты вы ни выбрали для создания кабины, мы гарантируем их полную совместимость, ведь именно это лежало в основе при их проектировании.

*Некоторые из представленных моделей могут быть недоступны или не сертифицированы в вашем регионе. За дополнительной информацией обратитесь к вашему дилеру BRP.*



**ВОСПОЛЬЗУЙТЕСЬ ГОТОВОЙ ПЛАСТИКОВОЙ КАБИНОЙ ИЛИ СОЗДАЙТЕ СВОЮ ДЛЯ ТОГО, ЧТОБЫ ПОЛУЧИТЬ МАКСИМУМ УДОВОЛЬСТВИЯ ОТ СВОЕГО МОТОВЕЗДЕХОДА.**

Ищете подходящий вариант полноразмерной кабины? Может быть, у вас уже установлены ветровое стекло и крыша, а вы ищете дополнительные компоненты оснащения кабины? В любом случае у нас есть все для того, чтобы вы смогли получить максимальное удовольствие от эксплуатации своего мотовездехода.

Воспользуйтесь одним из готовых решений или постройте собственную кабину, используя широкий выбор компонентов. Вы убедитесь, что наше стремление создавать модульные кабины привело к идеальной совместимости компонентов. Нам нравится делать вашу жизнь проще.

## DEFENDER



### ПОЛНОРАЗМЕРНАЯ ПЛАСТИКОВАЯ КАБИНА

• Обеспечивает защиту водителя и пассажира от погодных явлений.

#### Включает в себя:

- Тент-бимини с солнцезащитным козырьком (715002918 (не продается отдельно)/715003030)
- Полноразмерное износостойкое ветровое стекло (715002432)
- Пластиковые двери (715002919/715003033)
- Виниловое заднее окно (715002920)

Подходит для UR (кроме моделей MAX)

■ 715002917 • Черный

Подходит для UR (только модели MAX)

■ **НОВИНКА** ■ 715003032 • Черный

#### Включает в себя:

- Тент-бимини с солнцезащитным козырьком (715002849/715003469)
- Полноразмерное износостойкое ветровое стекло (715002432)
- Пластиковые двери (715003402/715003470)
- Виниловое заднее окно (715003403)

Подходит для UR (кроме моделей MAX)

■ 715003401 • Mossy Oak Break-Up Country Camo

Подходит для UR (только модели MAX)

■ **НОВИНКА** ■ 715003468 • Mossy Oak Break-Up Country Camo



**100% МОДУЛЬНАЯ КОНСТРУКЦИЯ. ЭТО КАБИНА ВАШЕГО МОТОВЕЗДЕХОДА — ВАМ РЕШАТЬ, КАКОЙ ЕЙ БЫТЬ.**

Can-Am готов предложить широкий выбор компонентов с тем, чтобы при желании вы смогли создать свою кабину с нуля, используя те компоненты, которые необходимы именно вам.

Позвольте универсальности наших решений работать на вас. Просто выберите ветровое стекло (стр. 103), двери (стр. 107), заднее стекло (стр. 110) и крышу (стр. 98) по вкусу и все, готово! Какие бы компоненты вы ни выбрали для создания кабины, мы гарантируем их полную совместимость, ведь именно это лежало в основе при их проектировании.

## MAVERICK

**ПОЛНОРАЗМЕРНАЯ ПЛАСТИКОВАЯ КАБИНА**

- Дополнительная защита водителя и пассажира от погодных явлений.
- Комплект из крыши, солнцезащитного козырька, дверей и задней панели.
- Не может использоваться совместно с комплектом шноркелей (715001728).

**Включает в себя:**

- Тент-бимини с солнцезащитным козырьком (715001198/715001965)
- Пластиковые двери и заднее окно (715003451/715003525)
- Полноразмерное ветровое стекло (715001786)

**Подходит для RS 2014 и новее (кроме моделей Turbo, X mr, X ds Turbo, X rs Turbo 2016 и новее, а также моделей MAX)**

■ 715003452 • Черный

**Подходит для RS 2014 и новее (модели MAX, кроме моделей Turbo, X mr, X ds Turbo и X rs Turbo 2016 и новее)**

**новинка** ■ 715003451 • Черный

**ПЛАСТИКОВЫЕ ДВЕРИ И ЗАДНЕЕ ОКНО**

- Двери и заднее окно изготовлены из крашеного в массу полиэстера Sur Last Series 70 для дополнительной надежности.
- Высокая степень защиты от УФ-лучей, воды, плесени. Превосходная стойкость к истиранию и разрыву.
- Окна изготовлены из ламинированного полированного винила.
- Алюминиевая рама.
- Окна оснащены застежками-молниями.
- Простая и быстрая установка/снятие в жаркие и солнечные дни.
- Стандартная система открывания/закрывания автомобильного типа.
- Могут устанавливаться исключительно с тентом-бимини.
- Не может использоваться совместно с комплектом шноркелей (715001728).

**Подходит для RS 2014 и новее (кроме моделей Turbo, X mr, X ds Turbo, X rs Turbo 2016 и новее, а также моделей MAX)**

■ 715003451 • Черный

**Подходит для RS 2014 и новее (модели MAX, кроме моделей X mr, Turbo, X ds Turbo и X rs Turbo 2016 и новее)**

**новинка** ■ 715003525 • Черный

*Некоторые из представленных моделей могут быть недоступны или не сертифицированы в вашем регионе. За дополнительной информацией обратитесь к вашему дилеру BRP.*

## COMMANDER



### ПОЛНОРАЗМЕРНАЯ ПЛАСТИКОВАЯ КАБИНА

- Дополнительная защита водителя и пассажира от погодных явлений.
- Комплект из крыши, солнцезащитного козырька, дверей и задней панели.
- Не может использоваться совместно с комплектом шноркелей (715001728).
- Не может использоваться с низким ветровым стеклом для моделей Commander MAX Limited.

#### Включает в себя:

- Тент-бимини с солнцезащитным козырьком (715001198/715001965)
- Пластиковые двери и заднее окно (715002438/715002106)
- Полноразмерное ветровое стекло (715001697)

Подходит для RU 2014 и новее (кроме моделей MAX)

RU 2014 и новее (только модели MAX)

**НОВИНКА** ■■■ 715002105 • Черный

■■■ 715003394 • Черный



### ПЛАСТИКОВЫЕ ДВЕРИ И ЗАДНЕЕ ОКНО

- Двери и заднее окно изготовлены из крашеного в массе полиэстера Sur Last® Series 70 для дополнительной надежности.
- Высокая степень защиты от УФ-лучей, воды, плесени. Превосходная стойкость к истиранию и разрыву.
- Окна изготовлены из ламинированного полированного винила.
- Алюминиевая рама.
- Окна оснащены застежками-молниями.
- Простая и быстрая установка/снятие в жаркие и солнечные дни.
- Стандартная система открывания/закрывания автомобильного типа.
- Не может использоваться совместно с комплектом шноркелей (715001728).
- Не может использоваться с низким ветровым стеклом для моделей Commander MAX Limited.
- Могут устанавливаться исключительно с тентом-бимини.

Подходит для RU 2014 и новее (кроме моделей MAX)

■■■ 715002438 • Черный

Подходит для RU 2014 & up (MAX models only)

**НОВИНКА** ■■■ 715002106 • Черный



## DEFENDER

### СПОРТИВНАЯ КРЫША

- Прочная конструкция из полипропилена, изготовленная методом литья под давлением.
- Обеспечивает дополнительную защиту водителя и пассажира от погодных явлений.

Подходит для UR (кроме моделей MAX)

715002430

Подходит для UR (только модели MAX)

**НОВИНКА** 715003038



### НОВИНКА

### СПОРТИВНАЯ КРЫША DELUXE

(без иллюстрации)

- Комплект крыши не только обеспечивает дополнительную защиту водителя и пассажира, а также уменьшает уровень шума в кабине.
- Плотная посадка и замечательный внешний вид обеспечиваются комплектом герметизации крыши и обивкой из комплекта поставки.
- Включает в себя спортивную крышу (715002430), комплект герметизации спортивной крыши (715003126), обивку передней (715003098) и задней (715003099) частей крыши.

Подходит для UR (кроме моделей MAX)

715002511

*Некоторые из представленных моделей могут быть недоступны или не сертифицированы в вашем регионе. За дополнительной информацией обратитесь к вашему дилеру BRP.*

**НОВИНКА****ТЕНТ-БИМИНИ С СОЛНЦЕЗАЩИТНЫМ КОЗЫРЬКОМ**

- Новаторская складная крыша, которая оснащается жестким солнцезащитным козырьком, позволяющим закреплять тент в свернутом состоянии, а также устанавливать дополнительные осветительные приборы.
- Обеспечивает надлежащую защиту от погодных явлений, падающих посторонних предметов и высокорасположенных препятствий, а также надежно защищает от солнечного света и тепла.

**Подходит для UR (только модели MAX)**

- Стойкая к воздействию УФ-лучей ткань с водоотталкивающей пропиткой.

**715003030 • Черный**

- Изготовлен из ткани, обеспечивающей защиту от УФ-лучей, плотностью 600 ден с водоотталкивающей пропиткой.

**715003469 • Mossy-Oak Break-Up Country Camo**

**ТЕНТ-БИМИНИ С СОЛНЦЕЗАЩИТНЫМ КОЗЫРЬКОМ**

- Новаторская складная крыша, которая оснащается жестким солнцезащитным козырьком, позволяющим закреплять тент в свернутом состоянии, а также устанавливать дополнительные осветительные приборы.
- Обеспечивает надлежащую защиту от погодных явлений, падающих посторонних предметов и высокорасположенных препятствий, а также надежно защищает от солнечного света и тепла.

**Подходит для UR (кроме моделей MAX)**

- УФ-стойкий, водоотталкивающий, крашенный в массе полиэстер плотностью 600 ден с логотипом Can-Am.
- Не совместим с полноразмерными жесткими и пластиковыми дверями.

**НОВИНКА 715003418 • Черный**

- Изготовлен из ткани, обеспечивающей защиту от УФ-лучей, плотностью 600 ден с водоотталкивающей пропиткой.

**715002849 • Mossy Oak Break-Up Country Camo**

**ОБИВКА ПЕРЕДНЕЙ ЧАСТИ КРЫШИ**

- Улучшает внутреннее пространство кабины.
- Легкая интеграция с устанавливаемым на крыше выключателем осветительных приборов.
- Необходимый компонент для установки осветительных приборов на крыше.
- Необходимый компонент для установки радиостанции. Также обеспечивает интеграцию комплекта дворника и омывателя ветрового стекла (715001638).

**Подходит для UR**

**715003098**

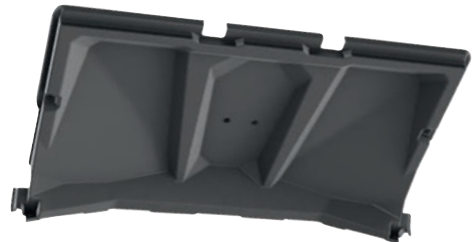
**НОВИНКА****ОБИВКА ЗАДНЕЙ ЧАСТИ КРЫШИ**

- Улучшает внутреннее пространство кабины. Быстрая и простая установка.
- Обеспечивает интеграцию прочего устанавливаемого на крыше дополнительного оборудования.
- Требуется совместная установка со спортивной крышей (715002430).

**Подходит для UR (кроме моделей MAX)**

**715003099**



## MAVERICK COMMANDER



ВИДЕО ДОСТУПНО НА САЙТЕ CAN-AMOFFROAD.COM



### НОВИНКА

#### АЛЮМИНИЕВАЯ КРЫША LONESTAR RACING

- Крыша из алюминия толщиной 2,1 мм.
- Прочная и легкая.
- Улучшает внешний вид мотовездехода благодаря спортивной конструкции и оригинальному графическому оформлению.
- Не совместима с кронштейнами для установки осветительных приборов и полноразмерным ветровым стеклом.
- Обеспечивает защиту от погодных явлений и улучшает внешний вид мотовездехода.
- С логотипом «LoneStar Racing for Can-Am».

Подходит для RS 2014 и новее, RU 2014 и новее

(кроме моделей MAX)

715003590 • Салатовый

715003805 • Ярко-голубой

715003806 • Красный Cap-Am

715002506 • Черный

Подходит для RS, RU (только модели MAX)

715003591 • Салатовый

715003807 • Ярко-голубой

715003808 • Красный Cap-Am

715002506 • Черный

РЕКОМЕНДУЕМ  
КУПИТЬ



Некоторые из представленных моделей могут быть недоступны или не сертифицированы в вашем регионе. За дополнительной информацией обратитесь к вашему дилеру BRP.

# MAVERICK COMMANDER

## СПОРТИВНАЯ КРЫША

- Превосходная защита от погодных явлений.
- Может устанавливаться со стойкой осветительных приборов для установки на каркасе безопасности или спортивной крыше.
- Простая, не требующая инструментов установка.

**Подходит для RS 2014 и новее, RU 2014 и новее.**

- Конструкция из ПЭВП, изготовленная методом литья под давлением.

**НОВИНКА** ■■■ 715003020 • Черный

**Подходит для RS, RU (кроме моделей MAX)**

- Конструкция из термоформованного термопластичного полиолефина (ТРО).

■ 715003061 • Mossy Oak Break-Up Country Camo

■ 715001444 • Next G-1 Vista Camo

■ 715001679 • Черный



## СПОРТИВНАЯ АЛЮМИНИЕВАЯ КРЫША

- Формованная крыша из алюминия толщиной 2,25 мм.
- Прочная и легкая.
- Спортивный внешний вид.
- Не совместима с полноразмерными ветровыми стеклами (715001678, 715001697, 715001698, 715001786, 715001787).
- Не совместима с компонентами защиты пространства кабины (715002979, 715002980, 715002863).

**Подходит для RS, RU (кроме моделей MAX)**

715001659 • Чистый алюминий



## ПАНОРАМНАЯ СПОРТИВНАЯ КРЫША

- Обеспечивает защиту от погодных явлений и естественное освещение кабины.
- Конструкция из термоформованного термопластичного полиолефина (ТРО).
- Тонированное стекло крыши.
- Может устанавливаться со стойкой осветительных приборов для установки на спортивной крыше (715001686 или 715001094).

**Подходит для RS, RU (только модели MAX)**

■ 715001967 • Черный

■ 715002504 • Светло-серый

## НАКЛАДКИ КАРКАСА БЕЗОПАСНОСТИ

- Пластиковые накладки защищают каркас безопасности.
- Придают мотовездеходу законченный вид благодаря цветовым акцентам.
- Устанавливаются по умолчанию на модели Maverick MAX X rs DPS и XT.

**Подходит для RS, RU (только модели MAX)**

■ 705009840 • Ярко-голубой

■ 705009841 • Ярко-красный

■ 705008450 • Черный

■ 705008976 • Красный Cap-Am

■ 705007956 • Белый

■ 705007955 • Желтый



**РЕКОМЕНДУЕМ  
КУПИТЬ**

## MAVERICK COMMANDER



### СКЛАДНАЯ КРЫША DELUXE

- Обеспечивает превосходную защиту, освежает внешний вид мотовездехода, легко устанавливается.
- Крыша из двухслойного полиэтилена высокой плотности (ПЭВП) придает мотовездеходу премиальный вид, а также обеспечивает полную защиту ездоков при совместном использовании со спортивным козырьком.
- Кронштейн для быстрой установки обеспечивает легкую и не требующую инструментов установку/снятие.

Подходит для RS 2013, RU 2011-2013  
(кроме моделей MAX)

- 715001306 • Красный
- 715001478 • Черный
- 715001479 • Желтый

Подходит для RS 2014 и новее, RU 2014 и новее.  
(кроме моделей MAX)

- 715001951 • Красный
- 715001949 • Черный
- 715001950 • Желтый
- 715002503 • Светло-серый

### СПОРТИВНЫЙ КОЗЫРЕК

- Спортивный козырек, изготовленный из двухслойного полиэтилена высокой плотности (ПЭВП), со встроенными отделениями для хранения мелочей как для водителя, так и для пассажира.
- Необходим для установки стойки осветительных приборов (715001718 или 715001687).
- Оснащается углублением для установки выключателей осветительных приборов.
- Совместно со складной крышей Deluxe формирует полноразмерную крышу, что обеспечивает максимальную защиту от погодных явлений.
- Может использоваться совместно с любым типом ветрового стекла.
- Устанавливается по умолчанию на модели Limited.

Подходит для RS 2013, RU 2011-2013

- 715000762 • Черный

Подходит для RS 2014 и новее,  
RU 2014 и новее

- 715001952 • Черный
- 715002502 • Светло-серый

### ТЕНТ-БИМИНИ С СОЛНЦЕЗАЩИТНЫМ КОЗЫРЬКОМ

- Мягкий тент с жестким козырьком.
- Позволяет свернуть и закрепить мягкую часть на козырьке.
- Жесткий козырек позволяет установить стойку осветительных приборов.
- УФ-стойкий, водоотталкивающий, крашенный в массу полиэстер плотностью 600 ден с логотипом Can-Am.

Подходит для RS, RU (кроме моделей MAX)

- 715001198 • Черный



**НОВИНКА** ■ 715001316 • Mossy Oak Break-Up Country Camo

Подходит для RS, RU (только модели MAX)

- 715001965 • Черный



ВИДЕО ДОСТУПНО НА САЙТЕ CAN-AMOFFROAD.COM



### ПОЛИЭСТЕРОВАЯ КРЫША

- Обеспечивает защиту от посторонних предметов и препятствий.
- УФ-стойкий, водоотталкивающий, крашенный в массу полиэстер плотностью 600 ден с логотипом Can-Am.
- Ремни, оснащенные липучками Velcro, обеспечивают простую и быструю установку.
- Крышу можно сложить и закрепить на каркасе безопасности.
- Совместима со стойкой осветительных приборов для установки на каркасе безопасности или спортивной крыше (715001094, 715001686).
- Позволяет свернуть и закрепить мягкую часть на козырьке.

Подходит для RS, RU (кроме моделей MAX)

- 715003395



### СЕТЧАТАЯ КРЫША

- Обеспечивает защиту от посторонних предметов и препятствий.
- Стойкость к УФ-лучам. Логотип Can-Am.
- Ремни, оснащенные липучками Velcro, обеспечивают простую и быструю установку.
- Позволяет свернуть и закрепить мягкую часть на козырьке.
- Совместима со стойкой осветительных приборов для установки на каркасе безопасности или спортивной крыше (715001094, 715001686).

Подходит для RS, RU (кроме моделей MAX)

- 715003130





## DEFENDER



### НОВИНКА

#### ОТКИДЫВАЮЩЕЕСЯ ВЕТРОВОЕ СТЕКЛО С КОМПЛЕКТОМ ДВОРНИКА И ОМЫВАТЕЛЯ

- Полноразмерное изогнутое ламинированное ветровое стекло в металлической рамке.
- Обеспечивает превосходную оптическую четкость.
- Плотно прилегает к каркасу безопасности и защищает водителя и пассажира от погодных явлений, обеспечивая при этом возможность управляемой вентиляции.
- Ветровое стекло может быть установлено в одну из следующих позиций: полностью закрытое, открытое на 1/4 или полностью открытое.
- Наилучшим образом подходит для движения в грязи.
- Стекло оборудовано газовыми стойками и двумя петлями в его верхней части.
- Оснащается односкоростным дворником с омывателем.
- Необходимы силовые провода для установки дворника (710004462) и дополнительного оборудования с размещением на крыше (715003094).
- Не соответствует требованиям ЕС.

Подходит для UR

715002441



РЕКОМЕНДУЕМ  
КУПИТЬ

### НОВИНКА

#### ОТКИДЫВАЮЩЕЕСЯ ВЕТРОВОЕ СТЕКЛО

- Полноразмерное изогнутое ламинированное ветровое стекло в металлической рамке.
- Обеспечивает превосходную оптическую четкость.
- Плотно прилегает к каркасу безопасности и защищает водителя и пассажира от погодных явлений, обеспечивая при этом возможность управляемой вентиляции.
- Ветровое стекло может быть установлено в одну из следующих позиций: полностью закрытое, открытое на 1/4 или полностью открытое.
- Стекло оборудовано газовыми стойками и двумя петлями в его верхней части.
- Наилучшим образом подходит для движения в грязи.
- Может использоваться совместно с комплектом дворника и омывателя (715001638).
- Не соответствует требованиям ЕС.

Подходит для UR

715002942

### НОВИНКА

#### СИЛОВОЙ ПРОВОД ДВОРНИКА И ЭЛЕКТРИЧЕСКИХ СТЕКЛОПОДЪЕМНИКОВ

(без иллюстрации)

- Необходим для установки полноразмерных дверей, оснащенных электрическими стеклоподъемниками (715001968)
- /или ветровым стеклом с комплектом дворника и омывателя (715001638).
- Необходимый элемент в создании закрытой кабины из модульных компонентов.

Подходит для UR

710004462

### НОВИНКА

#### КОМПЛЕКТ ДВОРНИКА И ОМЫВАТЕЛЯ ВЕТРОВОГО СТЕКЛА

- Лучший способ сохранить прозрачность ветрового стекла при движении в дождь, преодолении грязи или водных преград.
- В комплект поставки входят односкоростной дворник, омыватель и необходимый крепеж.
- Следует использовать с полноразмерным (715001303) или откидывающимся (715002942) ветровым стеклом.
- Необходимы силовые провода для установки дворника (710004462) и дополнительного оборудования с размещением на крыше (715003094).
- Не соответствует требованиям ЕС.

Подходит для UR

715001638



## DEFENDER

**НОВИНКА****ОТКИДЫВАЮЩЕЕСЯ ИЗНОСОСТОЙКОЕ ВЕТРОВОЕ СТЕКЛО**

- Стойкое к динамическим нагрузкам прочное ветровое стекло из износостойкого поликарбоната Makrolon в металлической рамке.
- Обеспечивает оптическую четкость и повышенную износостойкость.
- Плотно прилегает к каркасу безопасности и защищает водителя и пассажира от погодных явлений, обеспечивая при этом возможность управляемой вентиляции.
- Ветровое стекло может быть установлено в одну из следующих позиций: полностью закрытое, открытое на 1/4 или полностью открытое.
- Оснащается газовыми стойками.
- Наилучшим образом подходит для движения в грязи.

**Подходит для UR**

715002442

**НОВИНКА****ВЕТРОВОЕ СТЕКЛО**

- Полноразмерное изогнутое ламинированное ветровое стекло в металлической рамке.
- Плотно прилегает к каркасу безопасности и защищает водителя и пассажира от погодных явлений, обеспечивая при этом превосходную оптическую четкость.
- Для поддержания чистоты стекла при движении в сложных условиях (например, при преодолении грязи) необходимо использовать совместно с комплектом дворника и омывателя (715001638).
- Не соответствует требованиям ЕС.

**Подходит для UR**

715001303

**ПОЛНОРАЗМЕРНОЕ ИЗНОСОСТОЙКОЕ ВЕТРОВОЕ СТЕКЛО**

- Стойкое к динамическим нагрузкам прочное ветровое стекло из износостойкого поликарбоната Makrolon.
- Обеспечивает оптическую четкость и повышенную износостойкость.
- Обеспечивает защиту водителя и пассажира от погодных явлений.
- Простая и быстрая установка/снятие, не требующая инструментов.

**Подходит для UR**

715002432

**ПОЛНОРАЗМЕРНОЕ ВЕТРОВОЕ СТЕКЛО**

- Стойкое к динамическим нагрузкам прочное ветровое стекло из поликарбоната.
- Не желтеет, не мутнеет, не трескается, обеспечивает превосходную оптическую четкость и защиту от УФ-лучей.
- Обеспечивает защиту водителя и пассажира от погодных явлений.
- Простая и быстрая установка/снятие, не требующая инструментов.

**Подходит для UR**

715002431

**НИЗКОЕ ВЕТРОВОЕ СТЕКЛО**

- Стойкое к динамическим нагрузкам низкое ветровое стекло из поликарбоната.
- Не желтеет, не мутнеет, не трескается, обеспечивает превосходную оптическую четкость и защиту от УФ-лучей.
- Обеспечивает защиту водителя и пассажира от погодных явлений.
- Верхняя отбортовка для отклонения воздушного потока.
- Простая и быстрая установка/снятие, не требующая инструментов.
- Не совместимо с пластиковыми дверями.

**Подходит для UR**

715002433



## MAVERICK COMMANDER

### ОТКИДНОЕ ВЕТРОВОЕ СТЕКЛО

- Изготовлено из поликарбоната толщиной 6 мм.
- Ветровое стекло может быть установлено в одну из следующих позиций: полностью закрытое, открытое на 1/4 или 1/2.
- Обеспечивает приток свежего воздуха, сравнимый с низким ветровым стеклом, а также защиту, предоставляемую полноразмерным ветровым стеклом, без необходимости замены каких-либо частей.
- Верхняя часть снимается без использования инструментов.
- Стекло крепится к каркасу безопасности на двух шарнирах.
- Наилучшим образом подходит для движения в грязи.

Подходит для RS 715002466  
715002465

Подходит для RU



РЕКОМЕНДУЕМ  
КУПИТЬ

### НИЗКОЕ ВЕТРОВОЕ СТЕКЛО

- Стойкое к динамическим нагрузкам низкое ветровое стекло из поликарбоната.
- Не желтеет, не мутнеет, не трескается, обеспечивает превосходную оптическую четкость и защиту от УФ-лучей.
- Обеспечивает защиту водителя и пассажира от погодных явлений.
- Верхняя отбортовка для отклонения воздушного потока.
- Кронштейн для быстрой установки обеспечивает легкую и не требующую инструментов установку/снятие.
- Не совместимо с пластиковыми дверями.

Подходит для RS 715001653

Подходит для RU 715001696

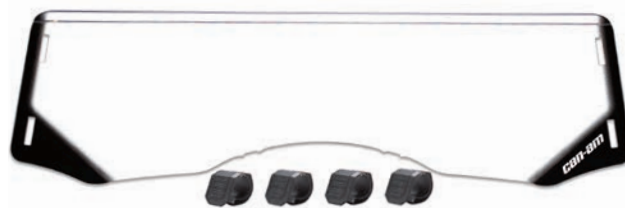

### ОТКИДЫВАЮЩЕЕСЯ ВЕТРОВОЕ СТЕКЛО С КОМПЛЕКТОМ ДВОРНИКА И ОМЫВАТЕЛЯ

- Ветровое стекло, изготовленное из стекла, с комплектом дворников и омывателем.
- Металлическая рама со стеклом, разрешенным к использованию Управлением транспорта США (DOT).
- Широкая зона очистки благодаря 2 дворникам.
- 2 скорости работы дворников.
- Бачок стеклоомывателя встраивается в подкапотное пространство мотовездехода.
- Требуется силовой провод (715002036) для Commander MAX.

#### На территории Европы

- Не соответствует требованиям ЕС.
- Для установки на омологированные на территории ЕС мотовездеходы требуется установка системы обогрева и вентиляции (715001390).

Подходит для RU 715001678



### ПОЛНОРАЗМЕРНОЕ ИЗНОСОСТОЙКОЕ ВЕТРОВОЕ СТЕКЛО

- Стойкое к динамическим нагрузкам прочное ветровое стекло из износостойкого поликарбоната Makrolon.
- Кронштейн для быстрой установки обеспечивает легкую и не требующую инструментов установку/снятие.
- Обеспечивает оптическую четкость и повышенную износостойкость.
- Обеспечивает защиту водителя и пассажира от погодных явлений.

Подходит для RS 715001787

Подходит для RU 715001698

### ПОЛНОРАЗМЕРНОЕ ВЕТРОВОЕ СТЕКЛО

- Стойкое к динамическим нагрузкам прочное ветровое стекло из поликарбоната.
- Не желтеет, не мутнеет, не трескается, обеспечивает превосходную оптическую четкость и защиту от УФ-лучей.
- Кронштейн для быстрой установки обеспечивает легкую и не требующую инструментов установку/снятие.
- Обеспечивает защиту водителя и пассажира от погодных явлений.

Подходит для RS 715001786

Подходит для RU 715001697



## DEFENDER

## БОКОВОЕ ЗЕРКАЛО

- Усиленное литое алюминиевое зеркало
- Сохраняет свое положение при движении по самой пересеченной местности.
- Конструкция с шаровым шарниром обеспечивает точную регулировку и превосходную обзорность.
- Может использоваться как с установленными крышей и ветровым стеклом, так и без них.
- Не предназначено для использования на дорогах общего пользования.
- Может быть установлено как со стороны водителя, так и со стороны пассажира.
- Приобретается отдельно.



Подходит для UR  
715002459



## ПАНОРАМНОЕ ЗЕРКАЛО ЗАДНЕГО ВИДА

- Широкоугольное выпуклое зеркало.
- Обеспечивает дополнительную обзорность
- Может использоваться как с установленными крышей и ветровым стеклом, так и без них.

Подходит для UR  
715002512

## MAVERICK COMMANDER

## АЛЮМИНИЕВОЕ БОКОВОЕ ЗЕРКАЛО

- Усиленное литое алюминиевое зеркало.
- Сохраняет свое положение при движении по самой пересеченной местности.
- Конструкция с шаровым шарниром обеспечивает точную регулировку и превосходную обзорность.
- Может использоваться как с установленными крышей и ветровым стеклом, так и без них.
- Не предназначено для использования на дорогах общего пользования.
- Может быть установлено как со стороны водителя, так и со стороны пассажира.
- Не совместимо с закрытой кабиной.
- Приобретается отдельно.



Подходит для RS, RU  
715002091

## АЛЮМИНИЕВОЕ ЗЕРКАЛО ЗАДНЕГО ВИДА

- Усиленное литое алюминиевое зеркало заднего вида.
- Сохраняет свое положение при движении по самой пересеченной местности.
- Конструкция с шаровым шарниром обеспечивает точную регулировку и превосходную обзорность.
- Не совместимо со стойкой осветительных приборов для установки на каркасе безопасности или спортивной крыше (715001686, 715001094).
- Не предназначено для использования на дорогах общего пользования.



Подходит для RS, RU  
715002220

## ЗЕРКАЛО ЗАДНЕГО ВИДА ДЛЯ ЗАКРЫТОЙ КАБИНЫ

- Крупное зеркало для лучшей обзорности.
- В комплект поставки входит пара держателей.
- Для установки требуются полноразмерные двери (715001301) или жесткая кабина (715001299).



715002544

## ПАНОРАМНОЕ ЗЕРКАЛО ЗАДНЕГО ВИДА

- Выпуклая поверхность зеркала обеспечивает широкий угол обзора.
- Может использоваться как с установленными крышей и ветровым стеклом, так и без них.

Подходит для RS, RU  
715000956



## БОКОВОЕ ЗЕРКАЛО

- В комплект поставки входит крепление для установки зеркала на каркас.
- Не совместимо с закрытой кабиной.

Подходит для RS, RU

Левое 715001192 Правое 715001418



## ЗЕРКАЛО ЗАДНЕГО ВИДА

- Зеркало заднего вида автомобильного типа.
- Может использоваться как с установленными крышей и ветровым стеклом, так и без них.
- Не совместимо со стойкой осветительных приборов для установки на каркасе безопасности или спортивной крыше (715001686, 715001094).

Подходит для RS, RU  
715001191





## DEFENDER



### НОВИНКА

#### ПОЛНОРАЗМЕРНЫЕ ДВЕРИ С ЭЛЕКТРИЧЕСКИМИ СТЕКЛОПОДЪЕМНИКАМИ

- Изготовлены из прочного полиэтилена высокой плотности.
- Превосходная защита от погодных явлений.
- Легко снимаются в жаркую погоду.
- Двери оснащены запираемыми замками и удобными отделениями для хранения.
- Обеспечивают большой простор в кабине благодаря изогнутой конструкции.
- Расположение петель в задней части обеспечивает простоту посадки/высадки.
- Электрические стеклоподъемники обеспечивают возможность дополнительной вентиляции.
- Совместимы со всеми ветровыми стеклами BRP.
- Необходимы силовые провода для установки дворника (710004462) и дополнительного оборудования с размещением на крыше (715003094).
- Необходим комплект герметизации спортивной крыши (715003126).

Подходят для UR

715001968



### НОВИНКА СКОРО В ПРОДАЖЕ

#### СПОРТИВНЫЕ ДВЕРИ

- Изготовлены из пластика.
- Металлическая рама обеспечивает высокий уровень прочности, надежную посадку и отличный внешний вид.
- Расположение петель в задней части обеспечивает простоту посадки/высадки.
- Оснащаются внутренними отделениями для перевозки груза и обивкой для дополнительной защиты.

Подходят для UR

715003029 - В комплект поставки входят два изделия

715003031 - В комплект поставки входят четыре изделия



## DEFENDER

### ПЛАСТИКОВЫЕ ДВЕРИ

- Усиленная стальная рама.
- Обеспечивает надлежащий уровень защиты от погодных явлений.
- Расположение петель в задней части обеспечивает простоту посадки/высадки.
- Для обеспечения дополнительной вентиляции окна дверей оснащаются застежками-молниями.
- Легко снимаются в жаркую погоду.
- Совместимы со всеми крышами, ветровыми стеклами и зеркалами BRP.
- Не совместимы с низким ветровым стеклом.

#### Подходят для UR (кроме моделей MAX)

- Водоотталкивающая пропитка и влагозащитное покрытие ткани.

■ 715002919 • Черный

- Водоотталкивающая пропитка и влагозащитное покрытие ткани плотностью 600 ден.

■ 715003402 • Mossy Oak Break-Up Country Camo

#### Подходят для UR (только модели MAX)

- Водоотталкивающая пропитка и влагозащитное покрытие ткани.

■ 715003033 • Черный

- Водоотталкивающая пропитка и влагозащитное покрытие ткани плотностью 600 ден.

■ 715003470 • Mossy Oak Break-Up Country Camo



Некоторые из представленных моделей могут быть недоступны или не сертифицированы в вашем регионе. За дополнительной информацией обратитесь к вашему дилеру BRP.

## MAVERICK COMMANDER

### СПОРТИВНЫЕ АЛЮМИНИЕВЫЕ ДВЕРИ

- Изготовлены из легкого алюминия.
- Поворотный фиксатор в передней части двери и петли в задней позволяют широко распахнуть двери для легкой посадки в кабину и высадки из нее.
- Порошковое покрытие черного цвета.

Подходят для RS 2013, RU 2011-2013  
715001658

Подходят для RS, RU 2014 и новее  
715002115

Подходят для RS, RU (только модели MAX)  
715001958



 ВИДЕО ДОСТУПНО НА САЙТЕ CAN-AMOFFROAD.COM

### МЯГКАЯ ОБИВКА СПОРТИВНЫХ АЛЮМИНИЕВЫХ ДВЕРЕЙ С КАРМАНАМИ

- Мягкая обивка с встроенными карманами для хранения мелких вещей.
- Обеспечивает защиту ног водителя и пассажира при ударе о дверь во время движения.

Подходит для RS, RU 2014 и новее  
715002351 • Для передних дверей

Подходит для RS, RU (только модели MAX)  
715002405 • Для задних дверей



## COMMANDER



### ПОЛНОРАЗМЕРНЫЕ ДВЕРИ

- Изготовлены из прочного полиэтилена.
- Сдвижные дверные стекла обеспечивают улучшенную вентиляцию пространства кабины.
- Оснащены запираемыми замками.
- Обеспечивают наилучшую защиту от погодных явлений.
- Совместимы со спортивной крышей и крышей Deluxe.
- Сохраняют тепло в холодную погоду.
- Легко снимаются в жаркую погоду.
- Могут использоваться с ветровыми стеклами, изготовленными как из стекла, так и из поликарбоната.
- Не совместимы с тентом-бимини, задней сеткой и откидным ветровым стеклом.

Подходят для RU 2014 и новее (кроме моделей MAX)  
715001301





## DEFENDER

### НОВИНКА

#### ЗАДНЕЕ СТЕКЛО

- Изготовлено из сверхпрочного закаленного стекла.
- Наилучшим образом предотвращает попадание в кабину пыли или капель дождя при движении в неблагоприятных условиях.
- Сдвижное стекло обеспечивает улучшенную вентиляцию пространства кабины.
- Простая и быстрая установка, не требующая инструментов.
- Для установки потребуется спортивная крыша (715002430 или 715003038).

Подходит для UR

715002440



Некоторые из представленных моделей могут быть недоступны или не сертифицированы в вашем регионе. За дополнительной информацией обратитесь к вашему дилеру BRP.



## DEFENDER



### ЗАДНИЙ ВЕТРОЗАЩИТНЫЙ ЭКРАН

- Полноразмерная задняя сетка черного цвета сокращает всасывание пыли с дождевых капель при установленном лобовом стекле.
- Крепится к каркасу безопасности.
- С логотипом Can-Am.

Подходит для UR

715002851



### ВИНИЛОВОЕ ЗАДНЕЕ ОКНО

- Прозрачное и гибкое окно из винила.
- Не трескается при температурах до -20 °С.
- Наилучшим образом предотвращает попадание в кабину пыли или капель дождя при движении в неблагоприятных

- условиях.
- Ремни, оснащенные липучками Velcro, обеспечивают простую и быструю установку.

Подходит для UR

715003249



### ЗАДНЕЕ ОКНО

- Изготовлено из сверхпрочного закаленного стекла.
- Наилучшим образом предотвращает попадание в кабину пыли или капель дождя при движении в неблагоприятных условиях.
- Простая и быстрая установка, не требующая инструментов.
- Для установки необходима спортивная крыша (715002430 или 715003038).

Подходит для UR

715003009



### ЗАДНЕЕ ОКНО ИЗ ПОЛИКАРБОНАТА

- Изготовлено из высокопрочного поликарбоната, стойкого к динамическим нагрузкам.
- Наилучшим образом предотвращает попадание в кабину пыли или капель дождя при движении в неблагоприятных

- условиях.
- Простая и быстрая установка, не требующая инструментов.
- Для установки потребуется спортивная крыша (715002430 или 715003038).

Подходит для UR

715002922

### ВИНИЛОВОЕ ЗАДНЕЕ ОКНО

- Обеспечивает надлежащий уровень защиты от погодных явлений.
- Не трескается при температурах до -30 °С.
- Совместимо со всеми крышами и дверями BRP.
- Легко снимается при использовании совместно с тентом-бимини.
- Усиленная стальная рама.

Подходит для UR

- Водоотталкивающая пропитка и влагозащитное покрытие ткани.

715002920 • Черный

- Водоотталкивающая пропитка и влагозащитное покрытие ткани плотностью 600 ден.

715003403 • Mossy Oak Break-Up Country Camo



## MAVERICK COMMANDER



### ЗАДНИЙ ВЕТРОЗАЩИТНЫЙ ЭКРАН

- Полноразмерная задняя сетка сокращает всасывание пыли и дождевых капель при установленном лобовом стекле.
- Крепится к каркасу безопасности.
- Белый логотип Can-Am на черной сетке.
- Не совместимо с комплектом шноркеля.
- Устанавливается по умолчанию на модели Limited.

**Подходит для RS (только для моделей Turbo, X ds Turbo и X rs Turbo 2016 и новее)**  
715002552

**Подходит для RS (кроме моделей Turbo, X ds Turbo и X rs Turbo 2016 и новее), RU**  
715003078



### ВИНИЛОВОЕ ЗАДНЕЕ ОКНО

- Прозрачное заднее окно, изготовленное из винила, стойкое к растрескиванию при низкой температуре (до -20 °C).
- Препятствует всасыванию пыли и дождя в кабину при движении в сложных погодных условиях.
- Быстрая установка благодаря липучкам-велкро (5 см).

**Подходит для RS 2013, RU 2011-2013 (кроме моделей MAX)**  
715001373

**Подходит для RS 2014 и новее (кроме моделей X mr, Turbo, X ds Turbo, X rs Turbo 2016 и новее), RU 2014 и новее**  
715003131



### ЗАДНЕЕ ОКНО

- Прочная рама из полиэтилена, окно из поликарбоната.
- Быстрая и простая установка.
- Обеспечивает защиту заднего пространства кабины аналогично заднему стеклу автомобиля.
- Модель аналогична окну, используемому в закрытой кабине.
- Не совместима с поперечинами для крепления ремней безопасности (715002953, 715002954, 715002955 и 715002535).
- Совместимо с грузовой балкой.

**Подходит для RS 2014 и новее (кроме моделей Turbo, X mr, X ds Turbo, X rs Turbo 2016 и новее, а также моделей MAX)**  
715002856

**Подходит для RU 2014 и новее (кроме моделей MAX)**  
715001300

**Подходит для RS (только для моделей MAX, кроме X mr, X ds Turbo, X rs Turbo 2016 и новее)**  
715002857

**Подходит для RU (только для моделей MAX)**  
715002119



### ЗАДНЯЯ СЕТКА

- Придает мотовездеходу индивидуальность.
- Конструкция, напоминающая раллийные/гоночные модели.
- Быстрая и простая установка.
- Липучки-велкро размером 5 см.
- Закрепляется на каркасе безопасности.

**Подходит для RS 2013, RU 2011-2013**  
715000832 • Черный

**Подходит для RS 2014 и новее (кроме моделей X ds Turbo), RU 2014 и новее**  
715003132

## DEFENDER

### АЛЮМИНИЕВЫЕ ЗАЩИТНЫЕ ПЛАСТИНЫ

Наши защитные пластины изготовлены из высокопрочного алюминия 5052 (AMг) Н32 толщиной 4,5 мм.

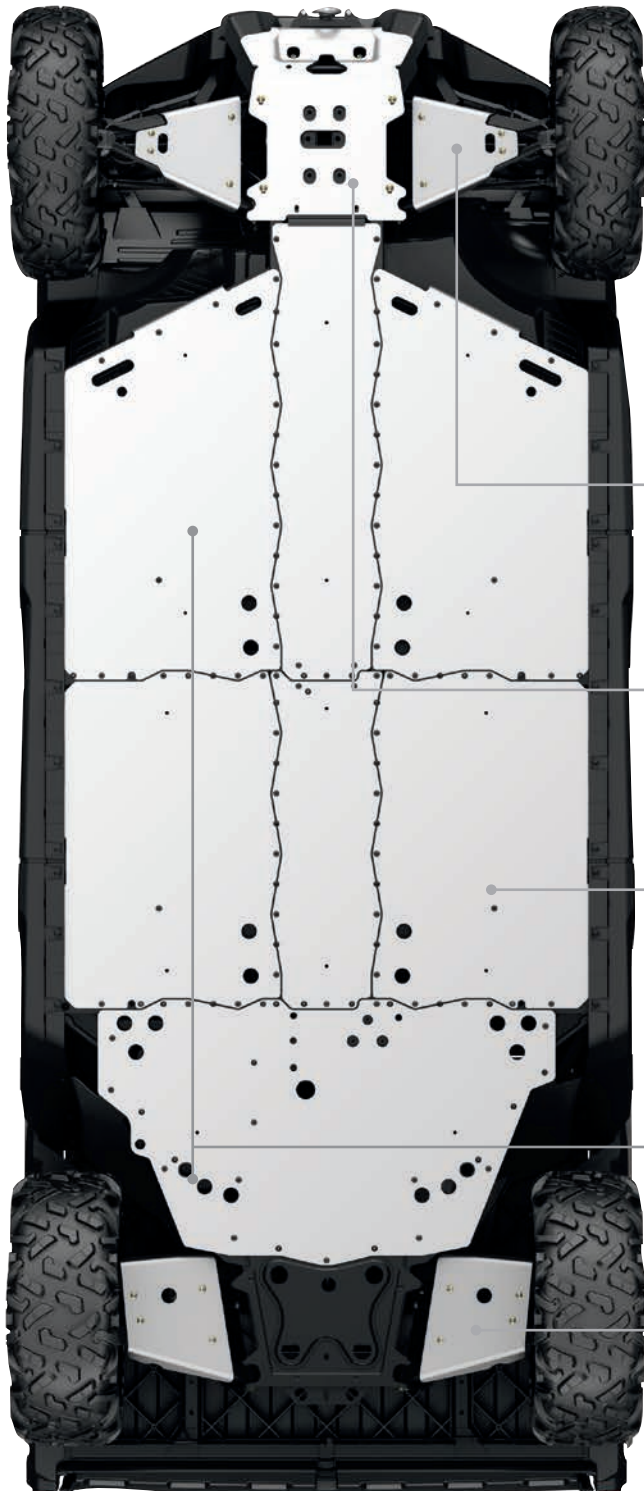

UR (только модели MAX)

UR (кроме моделей MAX)

### НАБОР АЛЮМИНИЕВЫХ ЗАЩИТНЫХ ПЛАСТИН

#### ВКЛЮЧАЕТ В СЕБЯ:

- Защиту передних А-образных рычагов
- Комплект пластин защиты днища
- Защиту задних А-образных рычагов
- Переднюю защитную пластину
- Центральную защитную пластину

715003712

715003711

### ОТДЕЛЬНЫЕ АЛЮМИНИЕВЫЕ ЗАЩИТНЫЕ ПЛАСТИНЫ

#### ЗАЩИТА ПЕРЕДНИХ А-ОБРАЗНЫХ РЫЧАГОВ

- Дополнительная защита рулевого механизма и подвески (А-образных рычагов) вашего мотовездехода.
- С логотипом Cap-Am.
- В комплект поставки входит пара держателей.

715002444

715002444

#### ПЕРЕДНЯЯ ЗАЩИТНАЯ ПЛАСТИНА

- Обеспечивает защиту передней части днища мотовездехода при движении по пересеченной местности.
- Улучшает внешний вид передней части мотовездехода.
- С логотипом Cap-Am.

715002447

715002447

#### ЦЕНТРАЛЬНАЯ ЗАЩИТНАЯ ПЛАСТИНА

- В состав комплекта входят центральная защитная пластина и боковые пластины.
- Особо прочная защита днища мотовездехода.
- Облегчает выполнение работы в самых сложных условиях.
- Следует использовать с комплектом пластин защиты днища (715002446).
- Только для моделей MAX.

**НОВИНКА**  
715003467

#### КОМПЛЕКТ ПЛАСТИН ЗАЩИТЫ ДНИЩА

- Особо прочная защита днища мотовездехода.
- Облегчает выполнение работы в самых сложных условиях.
- В комплект входят передняя, центральная и задняя защитные пластины.

715002446

715002446

#### ЗАЩИТА ЗАДНИХ А-ОБРАЗНЫХ РЫЧАГОВ

- Дополнительная защита подвески (А-образных рычагов) вашего мотовездехода.
- С логотипом Cap-Am.
- В комплект поставки входит пара держателей.

715002445

715002445

## MAVERICK

# ЗАЩИТНЫЕ ПЛАСТИНЫ ИЗ ВЫСОКОМОЛЕКУЛЯРНОГО ПОЛИЭТИЛЕНА

Легкие алюминиевые пластины. Элементы из высокомолекулярного полиэтилена (ВМПЭ) толщиной 9,5 мм обеспечивают гладкое и бесшумное преодоление препятствий.

▶ ВИДЕО ДОСТУПНО НА САЙТЕ CAN-AMOFFROAD.COM

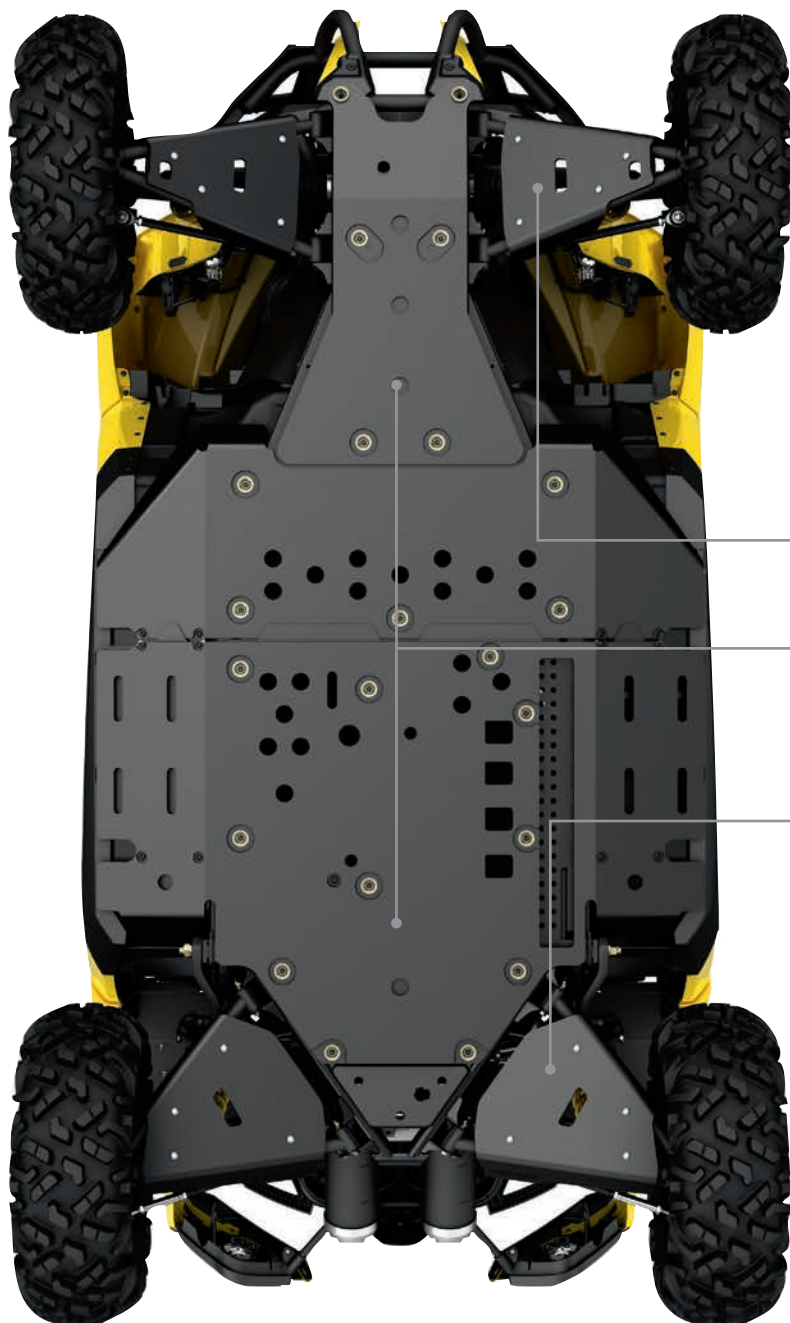

## ОПРЕДЕЛИТЕ СВОЮ ПЛАТФОРМУ

RS, RS X RS, RS X MR 2015 И СТАРШЕ (КРОМЕ МОДЕЛЕЙ MAX)	RS, RS X RS 2015 И СТАРШЕ (ТОЛЬКО МОДЕЛИ MAX)	RS X XC, RS X C (КРОМЕ МОДЕЛЕЙ MAX)	RS X DS, RS X RS 2016 И НОВЕЕ
--	--	--	----------------------------------

### НАБОР ЗАЩИТНЫХ ПЛАСТИН ИЗ ВМПЭ-МАТЕРИАЛА

**ВКЛЮЧАЕТ В СЕБЯ:** • Защиту передних А-образных рычагов  
• Защиту днища • Защиту задних А-образных рычагов

**НОВИНКА**  
715004208

### ОТДЕЛЬНЫЕ ПЛАСТИКОВЫЕ ЗАЩИТНЫЕ ПЛАСТИНЫ

#### ЗАЩИТА ПЕРЕДНИХ А-ОБРАЗНЫХ РЫЧАГОВ

715002100	715002100	715002100
-----------	-----------	-----------

#### ЗАЩИТА ДНИЩА

• Включает переднюю, центральную и заднюю защитные пластины.

715002109	715002109
-----------	-----------

#### ЗАЩИТА ЗАДНИХ А-ОБРАЗНЫХ РЫЧАГОВ

715002101	715002101
-----------	-----------

# MAVERICK

## АЛЮМИНИЕВЫЕ ЗАЩИТНЫЕ ПЛАСТИНЫ

Наши защитные пластины изготовлены из высокопрочного алюминия 5052 (AMг) Н32 толщиной 4,5 мм.

На иллюстрации представлена модель Maverick MAX

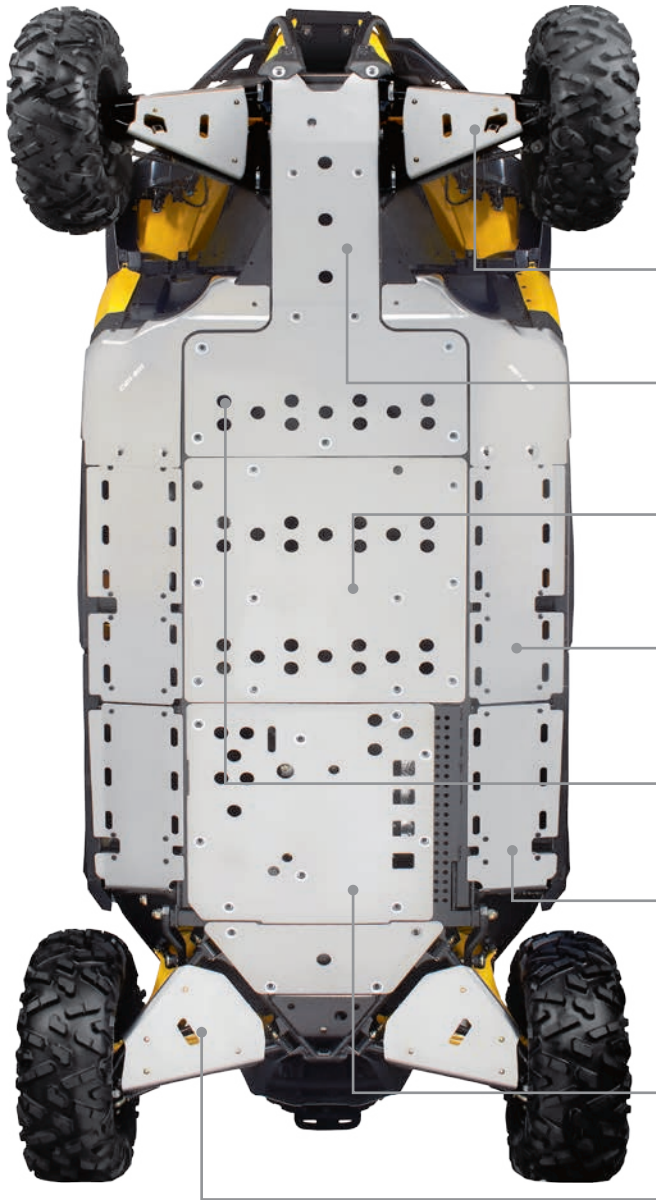

## ОПРЕДЕЛИТЕ СВОЮ ПЛАТФОРМУ

RS, RS X RS 2015 И СТАРШЕ (КРОМЕ МОДЕЛЕЙ MAX И X MR)	RS, RS X RS 2015 И СТАРШЕ (ТОЛЬКО МОДЕЛИ MAX)	RS X DS, ВСЕ МОДЕЛИ TURBO (КРОМЕ МОДЕЛЕЙ MAX)	RS X XC, RS XC (КРОМЕ МОДЕЛЕЙ MAX)	RS X DS, RS X RS 2016 И НОВЕЕ (КРОМЕ МОДЕЛЕЙ MAX)	RS X DS, RS X RS 2016 И НОВЕЕ (ТОЛЬКО МОДЕЛИ MAX)
--	---	---	------------------------------------	---	---

## НАБОР АЛЮМИНИЕВЫХ ЗАЩИТНЫХ ПЛАСТИН

**ВКЛЮЧАЕТ В СЕБЯ:** • Защиту передних А-образных рычагов • Переднюю защитную пластину • Задние защитные пластины • Центральные боковые защитные пластины (только для моделей MAX) • Задние боковые защитные пластины • Защиту задних А-образных рычагов • Центральную защитную пластину (только для моделей MAX)

715002131	715002132	715003127 (модели Turbo)	715002294	715002514 715003127 (модели Turbo)	715002558 715003313 (модели Turbo)
-----------	-----------	--------------------------	-----------	---------------------------------------	---------------------------------------

## ОТДЕЛЬНЫЕ АЛЮМИНИЕВЫЕ ЗАЩИТНЫЕ ПЛАСТИНЫ

### ЗАЩИТА ПЕРЕДНИХ А-ОБРАЗНЫХ РЫЧАГОВ

• В комплект поставки входят два изделия. • Логотип Can-Am.

715001639	715001639	715001639	715002021	715001639	715001639
-----------	-----------	-----------	-----------	-----------	-----------

### ПЕРЕДНЯЯ ЗАЩИТНАЯ ПЛАСТИНА

• Логотип Can-Am.

715001641	715001641	715001641	715001641	715001641	715001641
-----------	-----------	-----------	-----------	-----------	-----------

### ЦЕНТРАЛЬНАЯ ЗАЩИТНАЯ ПЛАСТИНА — ИСКЛЮЧИТЕЛЬНО ДЛЯ МОДЕЛЕЙ MAVERICK MAX (ВХОДИТ В СОСТАВ ПОЛНОГО КОМПЛЕКТА)

• Логотип Can-Am.

	715001969				715001969
--	-----------	--	--	--	-----------

### ЦЕНТРАЛЬНЫЕ БОКОВЫЕ ЗАЩИТНЫЕ ПЛАСТИНЫ — ИСКЛЮЧИТЕЛЬНО ДЛЯ МОДЕЛЕЙ MAVERICK MAX (ВХОДИТ В СОСТАВ ПОЛНОГО КОМПЛЕКТА)

• В комплект поставки входят два изделия. • Логотип Can-Am.

	715001970				715001970
--	-----------	--	--	--	-----------

### ПЕРЕДНЯЯ БОКОВАЯ ЗАЩИТНАЯ ПЛАСТИНА

• В комплект поставки входят два изделия. • Логотип Can-Am.

715002494	715002494	715002494	715002494	715002494	715002494
-----------	-----------	-----------	-----------	-----------	-----------

### ЗАДНЯЯ БОКОВАЯ ЗАЩИТНАЯ ПЛАСТИНА

• В комплект поставки входят два изделия. • Логотип Can-Am.

715001640	715001640	715003128 (модели Turbo)	715001640	715001640 715003128 (модели Turbo)	715001640 715003128 (модели Turbo)
-----------	-----------	--------------------------	-----------	---------------------------------------	---------------------------------------

### ЗАДНИЕ ЗАЩИТНЫЕ ПЛАСТИНЫ

• Логотип Can-Am.

715001643	715001643	715002515	715001643	715002515	715002515
-----------	-----------	-----------	-----------	-----------	-----------

### ЗАЩИТА ЗАДНИХ А-ОБРАЗНЫХ РЫЧАГОВ

• В комплект поставки входят два изделия. • Логотип Can-Am.

715001644	715001644	715002516	715002022	715002516	715002516
-----------	-----------	-----------	-----------	-----------	-----------

## COMMANDER

АЛЮМИНИЕВЫЕ  
ЗАЩИТНЫЕ  
ПЛАСТИНЫ

Наши защитные пластины изготовлены из высокопрочного алюминия 5052 (AMг) Н32 толщиной 4,5 мм.

На иллюстрации представлена модель Commander MAX

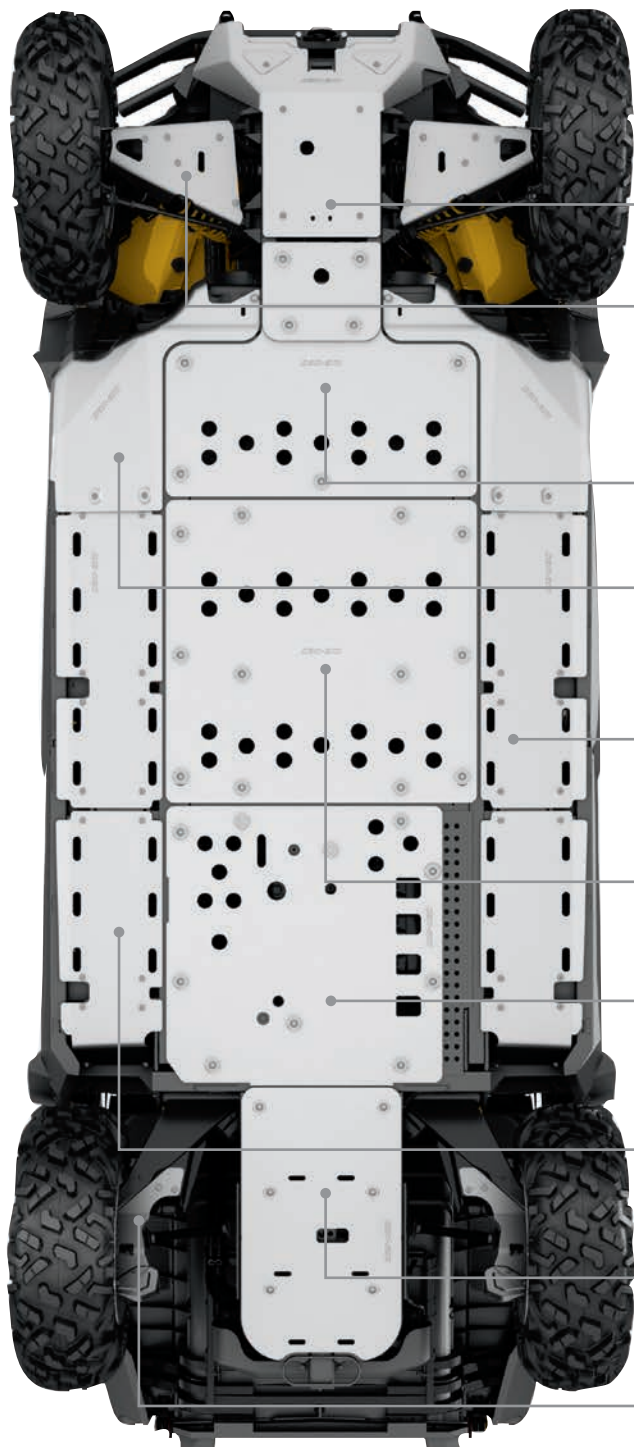

## ОПРЕДЕЛИТЕ СВОЮ ПЛАТФОРМУ

RU 2015 И НОВЕЕ  
(КРОМЕ МОДЕЛЕЙ MAX)

RU 2011-2014  
(КРОМЕ МОДЕЛЕЙ MAX)

RU  
(ТОЛЬКО МОДЕЛИ MAX)

## НАБОР АЛЮМИНИЕВЫХ ЗАЩИТНЫХ ПЛАСТИН

**ВКЛЮЧАЕТ В СЕБЯ:** • Переднюю защитную пластину • Защиту А-образных рычагов  
• Передние боковые защитные пластины • Центральную защитную пластину • Заднюю защитную пластину • Защиту маятниковых рычагов

715002735

715002130

715002133

ОТДЕЛЬНЫЕ АЛЮМИНИЕВЫЕ ЗАЩИТНЫЕ  
ПЛАСТИНЫ

## ПЕРЕДНЯЯ ЗАЩИТНАЯ ПЛАСТИНА

• Логотип Can-Am.

715000692

715000692

715000692

## ЗАЩИТА А-ОБРАЗНЫХ РЫЧАГОВ

• Алюминиевые защитные пластины А-образных рычагов вкпе с пластиковыми отражателями обеспечивают необходимый уровень защиты и придают мотовездеходу агрессивный внешний вид.  
• В комплект поставки входит пара держателей.  
• Логотип Can-Am.

715000660

715000660

715000660

## ЦЕНТРАЛЬНАЯ ЗАЩИТНАЯ ПЛАСТИНА

• Логотип Can-Am.

715001996

715001996

## ПЕРЕДНИЕ БОКОВЫЕ ЗАЩИТНЫЕ ПЛАСТИНЫ

• В комплект поставки входит пара держателей.  
• Логотип Can-Am.

715002494

715000950

715002494

ЦЕНТРАЛЬНЫЕ БОКОВЫЕ ЗАЩИТНЫЕ ПЛАСТИНЫ —  
ИСКЛЮЧИТЕЛЬНО ДЛЯ МОДЕЛЕЙ COMMANDER MAX (ВХОДЯТ В СОСТАВ ПОЛНОГО  
КОМПЛЕКТА)

• В комплект поставки входит пара держателей • Логотип Can-Am.

715001970

ЦЕНТРАЛЬНАЯ ЗАЩИТНАЯ ПЛАСТИНА — ИСКЛЮЧИТЕЛЬНО ДЛЯ  
МОДЕЛЕЙ COMMANDER MAX (ВХОДЯТ В СОСТАВ ПОЛНОГО КОМПЛЕКТА)

• Логотип Can-Am.

715001969

## ЦЕНТРАЛЬНАЯ ЗАЩИТНАЯ ПЛАСТИНА

• Подготовленные отверстия для отвода жидкости и грязи, а также для обеспечения доступа при проведении обслуживания.  
• Логотип Can-Am.  
• Прямая замена заводских защитных элементов из пластика.

715001997

715000693

715001997

## ЗАДНЯЯ БОКОВАЯ ЗАЩИТНАЯ ПЛАСТИНА

• В комплект поставки входит пара держателей.  
• Логотип Can-Am.

715001640

715001640

## ЗАДНЯЯ ЗАЩИТНАЯ ПЛАСТИНА

• Прямая замена заводских защитных элементов из пластика.  
• Логотип Can-Am.

715000694

715000694

715000694

## ЗАЩИТА МАЯТНИКОВЫХ РЫЧАГОВ

• В комплект поставки входит пара держателей.

715000661

715000661

715000661



## DEFENDER

### НОВИНКА

#### БАМПЕР RANCHER

- Усиленный бампер, придающий мотовездеходу брутальный внешний вид.
- Защита передней части корпуса мотовездехода при выполнении работ на ферме, в лесничестве или скотоводческом хозяйстве.
- Низко расположенные пластины спереди позволяют эксплуатировать мотовездеход среди стада.
- Предохраняет технику от повреждений, а животных от травм.
- Защита фар головного освещения.
- Полноразмерная защита передней части мотовездехода.
- Антикоррозийная обработка внутренних и внешних поверхностей и надежное порошковое покрытие.
- Не совместим с гусеничной системой Apache 360 LT (715003064).
- Не совместим с комплектом усиленного снегоборочного отвала (715003416) как с установленным гидравлическим подъемным устройством (715002840), так и без него.
- Совместим с комплектом снегоборочного отвала Alpine Flex (715003108).

Подходит для UR

715002834





## DEFENDER



### ПЕРЕДНИЙ БАМПЕР

- Усиленная конструкция из стальных труб диаметром 3,8 см.
- Обеспечивает дополнительную защиту.
- Антикоррозийная обработка внутренних и внешних поверхностей и надежное порошковое покрытие.

Подходит для UR  
715002418

- Совместим с осветительными приборами.
- Необходим для установки следующих аксессуаров:  
Передний бампер Xtreme (715003005) и защита передних углов (715002833).

### ЗАЩИТА ПЕРЕДНИХ УГЛОВ:

- Усиленная конструкция из стальных труб диаметром 3,2 см.
- Увеличивает степень защиты передних углов мотовездехода.
- Антикоррозийная обработка внутренних и внешних поверхностей и надежное порошковое покрытие.
- Для установки потребуются передний бампер (715002418).
- В комплект поставки входит пара держателей.

Подходит для UR  
715002833





## DEFENDER



### ЗАДНИЙ БАМПЕР

- Прочная конструкция из стальных труб диаметром 3,8 см.
- Увеличивает степень защиты грузового отделения и задних нижних углов, не препятствуя открытию откидного борта.
- Встроенные ступеньки.
- Антикоррозийная обработка внутренних и внешних поверхностей и надежное порошковое покрытие.
- Необходим для установки защиты боковых частей мотовездехода (715003055).

Подходит для UR  
715002419



### ПЕРЕДНИЕ ПЛАСТИНЫ XTREME

- Изготовлены из стального листа большой толщины. Оснащаются резиновыми накладками для дополнительной защиты.
- Антикоррозийная обработка внутренних и внешних поверхностей и надежное порошковое покрытие.
- Увеличивают степень защиты передней части мотовездехода.
- Для установки потребуется передний бампер (715002418).

Подходят для UR  
715003005



### ЗАЩИТА БОКОВЫХ ЧАСТЕЙ МОТОВЕЗДЕХОДА

- Усиленная конструкция из стальных труб диаметром 3,8 см.
- Надежная защита грузового отделения.
- Антикоррозийная обработка внутренних и внешних поверхностей и надежное порошковое покрытие.
- Встроенный отражатель для защиты от кустов и низкорасположенных ветвей.
- Для установки требуется задний бампер (715002419).
- Совместима с подкрылками (715002424).
- В комплект поставки входит пара держателей.

Подходит для UR  
715003055



### ПОДКРЫЛКИ

- Прочная конструкция из полипропилена, изготовленная методом литья под давлением.
- Наилучшим образом предотвращают попадание грязи и посторонних предметов в кабину.
- В комплект входят передние и задние подкрылки и весь необходимый крепеж.

Подходят для UR  
715002424

## DEFENDER

**НОВИНКА****ЗАЩИТА БОРТОВ МОТОВЕЗДЕХОДА**

- Усиленная конструкция из стальных труб диаметром 3,2 см.
- Антикоррозийная обработка внутренних и внешних поверхностей и надежное порошковое покрытие.
- Защита передней части корпуса мотовездехода при выполнении работ на ферме, в лесничестве или скотоводческом хозяйстве.
- Для установки требуется передний бампер (715002418) с элементами защиты углов (715002833) и порогов (715002569) или (715003040 для моделей MAX).
- В полном объеме обеспечивает защиту передней части корпуса мотовездехода.
- В комплект поставки входят два изделия.

Подходит для UR

715003450

**НОВИНКА****ЗАЩИТА БОРТОВ RANCHER**

- Усиленная конструкция из стальных труб диаметром 3,2 см.
- Антикоррозийная обработка внутренних и внешних поверхностей и надежное порошковое покрытие.
- Защита передней части корпуса мотовездехода при выполнении работ на ферме, в лесничестве или скотоводческом хозяйстве.
- Для установки требуется бампер Rancher (715002834) с элементами защиты порогов (715002569) или (715003040 для моделей MAX).
- В полном объеме обеспечивает защиту передней части корпуса мотовездехода.
- В комплект поставки входят два изделия.

Подходит для UR

715003617

**НОВИНКА****ЗАЩИТА ПОРОГОВ**

- Обеспечивает защиту бортов мотовездехода, а также защиту ходовой части при наезде на крупные препятствия.
- Изготовлена из особо прочных стальных труб диаметром 3,8 см.
- Антикоррозийная обработка внутренних и внешних поверхностей и надежное порошковое покрытие.
- Встроенные ступеньки облегчают доступ к перевозимому грузу.
- В комплект поставки входят два изделия.

Подходит для UR (кроме моделей MAX)

715002569 • Черный

Подходит для UR (только модели MAX)

715003040 • Черный

**НОВИНКА****БРЫЗГОВИКИ**

- Предотвращают попадание грязи и посторонних предметов в грузовой отсек, на прицеп или транспортные средства позади вас.
- Улучшают внешний вид мотовездехода.
- Изготавливаются из этилен-пропиленового синтетического каучука (СКЭП).
- Для установки потребуется задний бампер (715002419).
- В комплект поставки входят два изделия.

Подходят для UR

715003041





## DEFENDER



**НОВИНКА** FOR **can-am** СКОРО В ПРОДАЖЕ

### ПЕРЕДНИЙ БАМПЕР S3 ДЛЯ УСТАНОВКИ ЛЕБЕДКИ

- Изготовлен из стальных труб диаметром 3,8 см со стойким порошковым покрытием.
- Предназначен для энтузиастов преодоления грязи.
- Обеспечивает точки крепления для установки осветительных приборов.
- Являющаяся частью конструкции монтажная пластина позволяет установить любую лебедку.
- Увеличивает степень защиты корпуса.
- Высокая точка установки лебедки позволяет избежать ее погружения в грязь.
- Не совместим с передним багажником LinQ, монтажным комплектом для съемной лебедки, удлинителем рамы и роликом лебедки усиленного снегоуборочного отвала.
- С логотипом «S3 for Can-Am».

Подходит для UR

- 715003779 • Черный
- 715004151 • Синий



**НОВИНКА** FOR **can-am** СКОРО В ПРОДАЖЕ

### ЗАДНИЙ БАМПЕР S3 ДЛЯ УСТАНОВКИ ЛЕБЕДКИ

- Изготовлен из стальных труб диаметром 3,8 см со стойким порошковым покрытием.
- Предназначен для энтузиастов преодоления грязи.
- Являющаяся частью конструкции монтажная пластина позволяет установить лебедку и буксирный крюк.
- Увеличивает степень защиты корпуса.
- Не совместим с гусеничной системой Apache 360 LT и монтажным комплектом для съемной лебедки.
- С логотипом «S3 for Can-Am».

Подходит для UR

- 715003782 • Черный
- 715004130 • Синий



**НОВИНКА** FOR **can-am** СКОРО В ПРОДАЖЕ

### ПОРОГИ S3

- Изготовлены из стальных труб диаметром 3,8 см со стойким порошковым покрытием.
- Предназначены для энтузиастов преодоления грязи.
- Обеспечивают защиту нижней части корпуса мотовездехода, не уменьшая при этом величины дорожного просвета.
- Простая посадка в кабину благодаря встроенной подножке.
- Не совместимы с защитой бортов, защитой бортов Rancher и гусеничной системой Apache 360 LT.
- С логотипом «S3 for Can-Am».

Подходят для UR (кроме моделей MAX)

- 715003783 • Черный
- 715004131 • Синий





**DragonFire**  
FOR **can-am**

## DEFENDER



**DragonFire**  
can-am

### НОВИНКА

#### ПЕРЕДНИЙ БАМПЕР DRAGONFIRE

- Изготовлен из стальных труб диаметром 3,8 см со стойким порошковым покрытием.
- Обеспечивает дополнительную защиту передней части мотовездехода.
- Придает мотовездеходу брутальный внешний вид. Обводы бампера совпадают с обводами корпуса мотовездехода.
- В состав конструкции входят монтажные пластины для установки двухрядной светодиодной фары 25 см (60 Вт), круглых светодиодных фар 10 см (2 x 25 Вт), ксенонных или галогенных фар Hella.
- Не совместим с монтажным комплектом съемной лебедки, буксирным дышлом, верхним передним приемником тягово-сцепного устройства, передним и задним тягово-сцепными устройствами, передним багажником LinQ, удлинителем усиленной рамы и роликом лебедки снегоуборочного отвала, а также двухрядной светодиодной фарой 38 см (90 Вт).
- С логотипом «S3 for Can-Am».

#### Подходит для UR

- 715003926 • Черный
- 715004168 • Зеленый

Некоторые из представленных моделей могут быть недоступны или не сертифицированы в вашем регионе. За дополнительной информацией обратитесь к вашему дилеру BRP.



**DragonFire**  
can-am

### НОВИНКА

#### ВНЕШНИЙ ПЕРЕДНИЙ КАРКАС БЕЗОПАСНОСТИ DRAGONFIRE

- Изготовлен из стальных труб диаметром 3,8 см со стойким порошковым покрытием.
- В полном объеме обеспечивает защиту углов передней части корпуса, бортов и фар головного освещения.
- Придает мотовездеходу брутальный внешний вид. Обводы бампера совпадают с обводами корпуса мотовездехода.
- Обеспечивает возможность установки круглой фары на каркасе безопасности.
- Для установки требуется бампер DragonFire.
- В комплект поставки входят два изделия.
- С логотипом «DragonFire for Can-Am».

#### Подходит для UR

- 715003928 • Черный
- 715004170 • Зеленый

## DEFENDER



### НОВИНКА

#### ЗАЩИТА ПОРОГОВ DRAGONFIRE

- Изготовлена из стальных труб диаметром 3,2 см со стойким порошковым покрытием.
- Обеспечивает защиту нижней части корпуса мотовездехода, не уменьшая при этом величины дорожного просвета.
- Придает мотовездеходу брутальный внешний вид. Обводы защиты совпадают с обводами корпуса мотовездехода.
- Посадка в кабину становится проще благодаря стальной подножке.
- В сочетании с передним и задним каркасами безопасности DragonFire обеспечивают максимальную степень защиты корпуса мотовездехода.
- В комплект поставки входят два изделия.
- С логотипом «DragonFire for Can-Am».

Подходит для UR (кроме моделей MAX)

- 715003930 • Черный
- 715004172 • Зеленый



### НОВИНКА

#### ВНЕШНИЙ ЗАДНИЙ КАРКАС БЕЗОПАСНОСТИ DRAGONFIRE

- Изготовлен из стальных труб диаметром 3,2 см со стойким порошковым покрытием.
- Полная защита бортов грузового отделения.
- Придает мотовездеходу брутальный внешний вид. Обводы бампера совпадают с обводами корпуса мотовездехода.
- В комплект поставки входят два изделия.
- Для увеличения степени защиты задней части корпуса мотовездехода рекомендуем дополнительно использовать задний бампер DragonFire.
- С логотипом «DragonFire for Can-Am».

Подходит для UR

- 715003929 • Черный
- 715004171 • Зеленый



### НОВИНКА

#### ДЕРЖАТЕЛЬ ЗАПАСНОГО КОЛЕСА DRAGONFIRE

- Изготовлен из стальных труб диаметром 3,8 см со стойким порошковым покрытием.
- Удобный держатель запасного колеса, устанавливаемый в грузовое отделение (колесо не входит в комплект поставки).
- Для установки необходим защитный каркас грузовой платформы DragonFire.
- С логотипом «DragonFire for Can-Am».

Подходит для UR (кроме моделей Mossy Oak)

- 715003931 • Черный
- 715004173 • Зеленый



### НОВИНКА

#### • ЗАЩИТНЫЙ КАРКАС ГРУЗОВОЙ ПЛАТФОРМЫ DRAGONFIRE

- Изготовлен из стальных труб диаметром 4,4 см со стойким порошковым покрытием.
- Защищает кабину от повреждения перевозимым грузом.
- Придает мотовездеходу брутальный внешний вид. Обводы каркаса совпадают с обводами корпуса мотовездехода.
- Необходим для установки держателя запасного колеса DragonFire.
- Не может использоваться в качестве точки крепления осветительных приборов.
- Не совместим с дополнительным элементом каркаса безопасности.
- С логотипом «DragonFire for Can-Am».

Подходит для UR

- 715003925 • Черный
- 715004167 • Зеленый



### НОВИНКА

#### ЗАДНИЙ БАМПЕР DRAGONFIRE

- Изготовлен из стальных труб диаметром 3,8 см со стойким порошковым покрытием.
- Придает мотовездеходу брутальный внешний вид. Обводы бампера совпадают с обводами корпуса мотовездехода.
- Встроенная подножка обеспечивает простой доступ к содержимому грузового отделения даже при поднятом заднем борте.
- Не совместим с брызговиками.
- С логотипом «DragonFire for Can-Am».

Подходит для UR

- 715003927 • Черный
- 715004169 • Зеленый



**LSR**  
LONESTAR RACING for can-am

## MAVERICK



ВИДЕО ДОСТУПНО НА САЙТЕ CAN-AMOFFROAD.COM



**LSR**  
LONESTAR RACING for can-am

### НОВИНКА

#### ПЕРЕДНИЙ БАМПЕР LONESTAR RACING

- Изготовлен из стальных труб диаметром 3,8 см с прочным порошковым покрытием, оснащен 3 мм алюминиевой пластиной для увеличения прочности.
- Дополнительная надежная защита в экстремальных условиях.
- Улучшает внешний вид мотовездехода и увеличивает степень его защиты.
- Логотипы Lonestar Racing на алюминиевой пластине и трубчатой конструкции.
- Совместим с осветительными приборами, размещаемыми на переднем бампере.
- Не совместим с лебедкой.
- С логотипом «Lonestar Racing for Can-Am».
- Не соответствует требованиям ЕС.

#### Подходит для RS

- 715003594 • Ярко-голубой
- 715003773 • Красный Can-Am
- 715003593 • Салатовый



**LSR**  
LONESTAR RACING for can-am

### НОВИНКА

#### ЗАДНИЙ БАМПЕР LONESTAR RACING

- Изготовлен из стальных труб диаметром 3,8 см со стойким порошковым покрытием.
- Обеспечивает защиту корпуса и системы выпуска мотовездехода.
- Улучшает внешний вид мотовездехода и увеличивает степень его защиты.
- Необходим для установки защиты заднего пространства кабины Lonestar Racing и обеспечения защиты задней части корпуса мотовездехода в полном объеме.
- Не совместим с лебедкой, тягово-сцепным устройством и держателем запасного колеса в стиле баха.
- С логотипом «Lonestar Racing for Can-Am».
- Не соответствует требованиям ЕС.

Подходит для RS (кроме моделей Turbo, X ds, X ds Turbo, X rs Turbo 2016 и новее)

- 715003602 • Ярко-голубой
- 715003804 • Красный Can-Am
- 715003601 • Салатовый

Подходит для RS (Turbo, X ds Turbo, X rs Turbo 2016 и новее)

- 715003612 • Салатовый
- 715003613 • Ярко-голубой



## MAVERICK



### НОВИНКА

#### ЗАЩИТА ПЕРЕДНЕГО ПРОСТРАНСТВА КАБИНЫ LONESTAR RACING

- Изготовлена из стальных труб диаметром 3,8 см со стойким порошковым покрытием.
- Улучшает внешний вид мотовездехода и увеличивает степень его защиты.
- Совпадает со стилевым решением мотовездехода.
- Допускает установку алюминиевой крыши Lonestar Racing.
- Не совместима с алюминиевой крышей, спортивным козырьком и стойкой для установки осветительных приборов.
- С логотипом «Lonestar Racing for Can-Am».

Подходит для RS, RU

- 715003596 • Ярко-голубой
- 715003603 • Красный Can-Am
- 715003595 • Салатовый



### НОВИНКА

#### ЗАЩИТА ЗАДНЕГО ПРОСТРАНСТВА КАБИНЫ LONESTAR RACING

- Изготовлена из стальных труб диаметром 3,8 см со стойким порошковым покрытием.
- Улучшает внешний вид мотовездехода и увеличивает степень его защиты.
- Совпадает со стилевым решением мотовездехода.
- Не может использоваться с задним стеклом (715002856).
- С логотипом «Lonestar Racing for Can-Am».
- Для установки требуется один из задних бамперов Lonestar Racing.

Подходит для UR (кроме моделей MAX)

- 715003600 • Ярко-голубой
- 715003803 • Красный Can-Am
- 715003599 • Салатовый

Подходит для RS (только модели MAX)

- 715003598 • Ярко-голубой
- 715003802 • Красный Can-Am
- 715003597 • Салатовый



## MAVERICK



### ПЕРЕДНИЙ БАМПЕР PRE-RUNNER

- Изготовлен из стальной трубы сечением 3,8 см, оснащен 3 мм алюминиевой пластиной для увеличения прочности.
- Дополнительная надежная защита в экстремальных условиях.
- Обеспечивает точки крепления осветительных приборов.
- Требуется монтажная пластина для установки лебедки (715001699 или 705203196 для моделей Maverick X mr).
- Не соответствует требованиям ЕС.

Подходит для RS

- 715002525 • Ярко-голубой
- 715002526 • Красный Cap-Am
- 715002520 • Салатовый
- 715001645 • Черный



### ПЕРЕДНИЙ БАМПЕР DUNE

- Изготовлен из стальной трубы сечением 3,8 см, оснащен 3 мм алюминиевой пластиной для увеличения прочности.
- Дополнительная надежная защита в экстремальных условиях.
- Обладает более выраженным углом атаки и обеспечивает точки крепления осветительных приборов.
- Не совместим с лебедкой.
- Не соответствует требованиям ЕС.

Подходит для RS

- 715001954 • Черный

Некоторые из представленных моделей могут быть недоступны или не сертифицированы в вашем регионе. За дополнительной информацией обратитесь к вашему дилеру BRP.



## MAVERICK

### ЗАДНИЙ БАМПЕР

- Изготовлен из особо прочной стальной трубы диаметром 3,8 см, оснащен 3 мм алюминиевой пластиной для увеличения прочности.
- Спортивный внешний вид.
- Обеспечивает защиту корпуса и системы выпуска мотовездехода.
- Допускает установку приемника заднего тягово-сцепного устройства.
- Необходим для установки держателя запасного колеса в стиле баха.
- Не соответствует требованиям ЕС.

Подходит для RS (кроме моделей Turbo, X ds, Turbo X ds, и X rs Turbo 2016 и новее)

- 715002527 • Ярко-голубой
- 715002528 • Красный Cap-Am
- 715002529 • Салатовый
- 715001646 • Черный

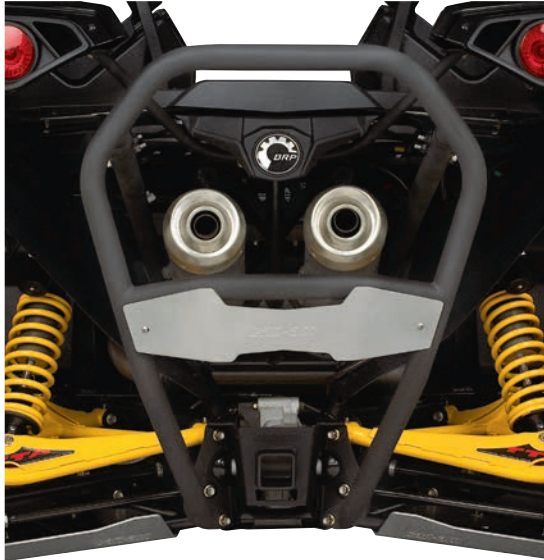

### ДЕРЖАТЕЛЬ ЗАПАСНОГО КОЛЕСА В СТИЛЕ БАХА

- Изготовлен из прочной стальной трубы диаметром 3,8 см.
- Удерживает на месте запасное колесо.
- Специальные ремни обеспечивают быстрое закрепление и снятие колеса.
- Допускает установку домкрата (715001719).
- Для установки требуется задний бампер.
- Колесо в комплект поставки не входит.

Подходит для RS

- 715002957 • Ярко-голубой
- 715002956 • Красный Cap-Am
- 715002539 • Салатовый
- 715002011 • Черный

### ЗАДНИЙ бампер X DS

- Изготовлен из особо прочной стальной трубы сечением 3,8 см, оснащен 3 мм алюминиевой пластиной для увеличения прочности.
- Спортивный внешний вид.
- Обеспечивает защиту корпуса и системы выпуска мотовездехода.
- Допускает установку приемника заднего тягово-сцепного устройства.
- Совместим с держателем запасного колеса в стиле баха.
- Не совместим с моделями, омологированными на территории ЕС.

Подходит для RS (только для моделей Turbo, X ds, X ds Turbo и X rs Turbo 2016 и новее)

- 715002947 • Ярко-голубой
- 715002497 • Салатовый



## MAVERICK COMMANDER



### ЗАЩИТА ПЕРЕДНЕГО ПРОСТРАНСТВА КАБИНЫ

- Совпадает со стилевым решением мотовездехода.
- Не совместима с ветровыми стеклами.
- Изготовлена из стали.
- Не совместима с алюминиевой спортивной крышей, спортивным козырьком и стойкой для установки осветительных приборов.

Подходит для RS, RU

- 715002980 • Ярко-голубой
- 715002979 • Красный Cap-Am
- 715002863 • Салатовый
- 715002505 • Черный



### ЗАЩИТА ГАБАРИТНЫХ ОГНЕЙ

- Антикоррозийная обработка и надежное порошковое покрытие.
- Придает мотовездеходу грубый и агрессивный внешний вид.
- В комплект поставки входят два изделия.

Подходит для RS

- 715002982 • Ярко-голубой
- 715002981 • Красный Cap-Am
- 715002864 • Салатовый
- 715002506 • Черный



### ДОМКРАТ

- Домкрат Quickshot ProArmor.
- Позволяет заменить поврежденное колесо в полевых условиях.
- Оснащен увеличенной опорой для большей устойчивости даже на мягких грунтах.
- Для облегчения снятия колеса в комплект поставки входит ключ на 17 мм.
- Устанавливается на держатель колеса в стиле баха.
- Помещается в грузовом отделении как моделей Commander, так и Defender.
- Колесо в комплект поставки не входит.

Подходит для RS, RU (только для грузового отделения модели Commander), UR (кроме моделей MAX)

- 715001719 • Черный



## MAVERICK COMMANDER



### 4-ТОЧЕЧНЫЕ РЕМНИ БЕЗОПАСНОСТИ

- В конструкции используются плечевые и бедренные ремни шириной 5 см и пряжка автомобильного типа.
- Нашитые на плечевые ремни накладки и кожаные вставки на бедренных ремнях обеспечивают комфорт во время движения.
- Благодаря съемной точке крепления верхнего расположения сохраняется возможность снятия сидений.
- Для установки требуется соответствующая поперечина.
- Не соответствует требованиям ЕС.

Подходят для RS 2014 и новее (кроме моделей X mr), RU 2014 и новее

715000736 • Ремни водителя

715002010 • Ремни пассажира



### ПОПЕРЕЧИНА ДЛЯ КРЕПЛЕНИЯ 4-ТОЧЕЧНЫХ РЕМНЕЙ БЕЗОПАСНОСТИ ДЛЯ 2-МЕСТНЫХ МОДЕЛЕЙ И ЗАДНИХ СИДЕНИЙ МОДЕЛЕЙ MAX

- Толстенная стальная поперечина диаметром 3,8 см.
- Предназначена для использования с 4-точечными ремнями безопасности Can-Am (715000736 (для водителя) и 715002010 (для пассажира)).
- Не соответствует требованиям ЕС.

Подходит для RS 2014 и новее (кроме моделей X mr), RU

- 715002954 • Ярко-голубой
- 715002955 • Красный Can-Am
- 715002535 • Салатовый
- 715002953 • Черный



### ПОПЕРЕЧИНА ДЛЯ КРЕПЛЕНИЯ 4-ТОЧЕЧНЫХ РЕМНЕЙ БЕЗОПАСНОСТИ ДЛЯ ПЕРЕДНИХ СИДЕНИЙ МОДЕЛЕЙ MAX

- Толстенная стальная поперечина диаметром 3,8 см.
- Предназначена для использования с 4-точечными ремнями безопасности Can-Am (715000736 (для водителя) и 715002010 (для пассажира)).
- В комплект поставки входят защитные накладки с чехлами.
- Не соответствует требованиям ЕС.

Подходит для RS (модели MAX кроме X mr), RU (только для моделей MAX)

- 715002952 • Ярко-голубой
- 715002951 • Красный Can-Am
- 715002541 • Салатовый
- 715002069 • Черный



## MAVERICK COMMANDER

### СПОРТИВНАЯ ЗАЩИТА ПОРОГОВ ДЛЯ МОДЕЛЕЙ MAX

- Обеспечивает защиту бортов мотовездехода, а также защиту ходовой части при наезде на крупные препятствия.
- Изготовлена из особо прочных стальных труб диаметром 3,8 см.
- Антикоррозийная обработка и надежное порошковое покрытие.
- В комплект поставки входит пара держателей.

Подходит для RS, RU (только модели MAX)

- 715002943 • Ярко-голубой
- 715002944 • Красный Can-Am
- 715002540 • Салатовый
- 715002088 • Черный



### СПОРТИВНАЯ ЗАЩИТА ПОРОГОВ

- Обеспечивает защиту бортов мотовездехода, а также защиту ходовой части при наезде на крупные препятствия.
- Изготовлена из особо прочных стальных труб диаметром 3,8 см.
- Антикоррозийная обработка и надежное порошковое покрытие.
- В комплект поставки входит пара держателей.

Подходит для RS, RU (кроме моделей MAX)

- 715002532 • Салатовый
- 715001649 • Черный



### ЗАЩИТА ПОРОГОВ

- Обеспечивает защиту бортов мотовездехода, а также защиту ходовой части при наезде на крупные препятствия.
- Изготовлена из особо прочных стальных труб диаметром 3,8 см.
- Антикоррозийная обработка и надежное порошковое покрытие.
- Устанавливается по умолчанию на модели XT-P.
- В комплект поставки входит пара держателей.

Подходит для RS, RU (кроме моделей MAX)

- 715003125 • Ярко-голубой
- 715003123 • Салатовый
- 715003124 • Красный Can-Am
- 715001722 • Черный





## COMMANDER



### ПЕРЕДНИЙ БАМПЕР X-TREME

- Обеспечивает дополнительную надежную защиту. Может использоваться как с установленным передним бампером XT (715000958), так и без него.
- Антикоррозийная обработка и надежное порошковое покрытие.
- Ярлык с логотипом Can-Am.
- Не доступен для моделей, омологированных на территории ЕС.

**Подходит для RU**

**715000951**



### ПЕРЕДНИЙ БАМПЕР XT

- Изготовлен из толстостенных труб для обеспечения дополнительной защиты.
- Стилистически совпадает с прочими аксессуарами XT.
- Антикоррозийная обработка и надежное порошковое покрытие.
- Простая установка.
- Устанавливается по умолчанию на модели XT, XT-P и Limited.

**Подходит для RU**

**715000958**

*Некоторые из представленных моделей могут быть недоступны или не сертифицированы в вашем регионе. За дополнительной информацией обратитесь к вашему дилеру BRP.*

## COMMANDER



### ЗАЩИТА ФАР ГОЛОВНОГО ОСВЕЩЕНИЯ

- Используется совместно с передним бампером XT (715000958), обеспечивая защиту фар головного освещения. Придает мотовездеходу спортивный агрессивный внешний вид.
- Антикоррозийная обработка и надежное порошковое покрытие.
- Система крепления Cap-Am, обеспечивает быструю и простую установку по сравнению с обычными P-образными зажимами.

Подходит для RU

715000656



### ПЕРЕДНЯЯ СТОЙКА ДОПОЛНИТЕЛЬНОГО ОБОРУДОВАНИЯ

- Литые зажимы Cap-Am обеспечивают простоту установки.
- Антикоррозийная обработка и надежное порошковое покрытие.
- Позволяет установить передний багажник (715000985), ксеноновые и галогенные лампы, а также светодиодные фары (приобретаются отдельно).
- Не совместима с передним бампером XT (715000958).

Подходит для RU (кроме моделей Limited, XT, XT-P и Mossy Oak Hunting Edition)

715001377 • Черный



### ПЕРЕДНИЙ БАГАЖНИК

- Оснащен оригинальными зажимами Cap-Am для быстрой установки на необходимый элемент: передний бампер XT (715000958) или стойку дополнительного оборудования (715001377) (приобретаются отдельно).
- Антикоррозийная обработка и надежное порошковое покрытие.
- Не препятствует доступу к воздушному фильтру, баку омывателя и расширительному баку системы охлаждения.
- Допустимая загрузка — 34 кг.

Подходит для RU

715000985

### РЕЙЛИНГИ БАГАЖНИКА XT

- Обеспечивают точки крепления груза в багажнике. Улучшают внешний вид мотовездехода.
- Антикоррозийная обработка и надежное порошковое покрытие.
- Устанавливается по умолчанию на модели XT и Limited.

Подходит для RU

715000957

### ЗАДНИЙ БАМПЕР

- Трубчатая конструкция обеспечивает защиту корпуса мотовездехода и придает ему спортивный внешний вид.
- Не препятствует открыванию откидного борта и крышки нижнего багажного отсека.

Подходит для RU

715000657

### ЗАЩИТА КРЫШКИ НИЖНЕГО БАГАЖНОГО ОТСЕКА

- Алюминиевая пластина, закрывающая крышку нижнего багажного отсека, обеспечивает ее дополнительную защиту и придает мотовездеходу агрессивный внешний вид.

Подходит для RU

715001097



Не препятствует открытию крышки нижнего багажного отсека



## DEFENDER

**LinQ**  
SYSTEM™

### НОВИНКА

#### УДЛИНИТЕЛЬ ЗАДНЕГО БОРТА/РАЗДЕЛИТЕЛЬ LinQ

- Позволяет увеличить объем грузового отделения при совместном использовании с откидным бортом в откинутом положении.
- Конструкция из стальных труб крепится к бортам грузовой платформы без использования инструментов при помощи креплений LinQ.
- Может использоваться в качестве разделителя грузовой платформы путем закрепления вдоль одного из бортов. Предотвращает падение крупногабаритного груза.
- Может закрепляться на переднем борту грузовой платформы, таким образом не только не препятствуя работе с грузом, но и обеспечивая защиту заднего пространства кабины.
- Антикоррозийная обработка внутренних и внешних поверхностей и надежное порошковое покрытие.

Подходит для UR

715002464



Некоторые из представленных моделей могут быть недоступны или не сертифицированы в вашем регионе. За дополнительной информацией обратитесь к вашему дилеру BRP.

## DEFENDER



РЕКОМЕНДУЕМ  
КУПИТЬ



## УДЛИНИТЕЛЬ БОРТОВ

- Увеличивает объем грузового отделения.
- Простая и быстрая установка, не требующая инструментов.
- Быстросъемный откидной борт может быть зафиксирован в открытом

- положении.
- Два варианта установки по высоте.
- Верхние панели легко складываются.
- Требуется предварительная установка жесткой защиты заднего пространства кабины (715002423).

Подходит для UR  
715002421

**LinQ**  
SYSTEM™

ДЕРЖАТЕЛЬ ИНСТРУМЕНТА  
LinQ

- Многофункциональный держатель инструмента.
- Удобный поворотный держатель позволяет закреплять инструменты под любым углом.
- Возможна установка на стенки грузового отделения, жесткую защиту заднего пространства кабины (715002423) или удлинитель бортов (715002421).
- В случае установки на жесткую защиту заднего пространства кабины (715002423) или удлинитель бортов (715002421) потребуется соответствующий переходник LinQ (715003058).
- В комплект поставки входит пара держателей.

Подходит для UR  
715003059



**LinQ**  
SYSTEM™

ПЕРЕХОДНИК  
LinQ

- (без иллюстрации)
- Позволяет устанавливать держатель инструмента LinQ (715003059) на удлинитель бортов (715002421) или жесткую защиту заднего пространства кабины (715002423).
- В комплект поставки входят 4 изделия.

Подходит для UR, SSP  
715003058



## НОВИНКА

## ТЕНТ ГРУЗОВОЙ ПЛАТФОРМЫ

- Надежно укрывает все содержимое грузового отсека.
- Предотвращает попадание брызг внутрь грузового отделения.
- Может быть свернут и закреплен в передней части грузовой платформы.
- Легко снимается, обеспечивая быстрый доступ к содержимому грузового отсека.
- Не может использоваться с аксессуарами и дополнительным оборудованием, которое выступает за пределы грузовой платформы по высоте.

Подходит для UR (кроме моделей Mossy Oak Hunting Edition)

■ 715003017 • Черный

■ 715003048 • Mossy Oak Break-Up Country Camo



ВИДЕО ДОСТУПНО НА САЙТЕ CAN-AMOFFROAD.COM



## ЖЕСТКАЯ ЗАЩИТА ЗАДНЕГО ПРОСТРАНСТВА КАБИНЫ

- Защищает кабину от повреждения перевозимым грузом.
- При совместном использовании с удлинителями бортов (715002421) увеличивает объем грузового отделения.
- Необходима для установки удлинителей бортов (715002421) и грузовой балки (715003391).

Подходит для UR  
715002423



## DEFENDER



ВИДЕО ДОСТУПНО НА САЙТЕ CAN-AMOFFROAD.COM



РЕКОМЕНДУЕМ  
КУПИТЬ

**LinQ**  
SYSTEM™

### НОВИНКА

#### НИЗКАЯ БАГАЖНАЯ КОРЗИНА LinQ

- Низкая открытая корзина увеличивает пространство для перевозки груза.
- Превосходно подойдет для обеспечения простого доступа к инструментам, веревкам, аксессуарам для лебедки и снегоборочного отвала.
- Множество точек для закрепления строп.
- Стойкая к ударным нагрузкам литая под давлением конструкция из полипропилена.
- Для установки на модели Defender потребуется багажник LinQ 715003443 или передний багажник LinQ.

Подходит для UR

715003027



**LinQ**  
SYSTEM™

### НОВИНКА

#### ПЕРЕДНИЙ БАГАЖНИК LinQ

- Передний багажник закрепляется на капоте мотовездехода и обеспечивает возможность перевозки дополнительного груза.
- Усиленная конструкция из стальных труб диаметром 3 см.
- Антикоррозийная обработка внутренних и внешних поверхностей и надежное порошковое покрытие.
- Конструкция багажника не препятствует доступу к сервисному отсеку.
- Позволяет устанавливать оснащенные креплениями LinQ аксессуары и дополнительное оборудование (хорошо сочетается с низкой багажной корзиной LinQ (715003027).

Подходит для UR

715002420

- В комплект поставки входит основание LinQ.
- Множество точек для закрепления строп.
- Для установки требуется наличие бампера Rancher (715002834) или переднего бампера (715002418).
- Прекрасно подойдет для транспортировки инструмента при полевой работе.
- Не совместим с низким ветровым стеклом.





## DEFENDER



**LinQ**  
SYSTEM™

### НОВИНКА

#### БАГАЖНИК LinQ

- Прочная и надежная стальная конструкция.
- Быстрая, не требующая инструментов установка благодаря системе LinQ.
- Позволяет устанавливать множество дополнительных аксессуаров.
- Одновременно на мотовездеход могут быть установлены 2 подобных багажника.
- Позволяет организовать многоуровневую систему перевозки груза (например, путем установки контейнера емкостью 19 л).

Подходит для UR  
715003443

- Надежно удерживает перевозимый груз.
- Множество точек для закрепления строп.
- В комплект поставки входит основание LinQ.
- Позволяет оптимально организовать пространство для перевозки груза.
- Расширяет функциональность мотовездехода в части перевозки груза.



**LinQ**  
SYSTEM™

### НОВИНКА

#### ДЕРЖАТЕЛЬ ЗАПАСНОГО КОЛЕСА LinQ

- Держатель запасного колеса, устанавливаемый на грузовую платформу.
- Антикоррозийная обработка внутренних и внешних поверхностей и надежное порошковое покрытие.
- Прочная конструкция из стального профиля.
- Закрепляется на бортах грузовой платформы с помощью системы LinQ.
- Для фиксации колеса используется стандартная для BRP схема расположения болтов (гайки включены в комплект поставки).

Подходит для UR (кроме моделей Mossy Oak Hunting Edition)  
715003448

- Позволяет закреплять производимые BRP колеса размером до 71 см (28 дюймов).
- Благодаря креплениям LinQ держатель можно установить в разные точки.
- Совместим с удлинителями бортов.



## DEFENDER



### НОВИНКА

#### БАГАЖНЫЙ КОНТЕЙНЕР ПОД ВОДИТЕЛЬСКОЙ СЕКЦИЕЙ СИДЕНЬЯ

- Контейнер емкостью 15 л изготовлен из полипропилена методом литья под давлением. Надежно располагается под водительским сиденьем.
- Отверстие в передней части обеспечивает простой доступ к содержимому контейнера.
- Наилучшим образом подходит для хранения влагостойких предметов типа веревок, буксировочных тросов и аксессуаров для лебедки, которые могут потребоваться в любую минуту.

Подходит для UR  
715003399



РЕКОМЕНДУЕМ  
КУПИТЬ

### НОВИНКА

#### БАГАЖНЫЙ КОНТЕЙНЕР ПОД ЦЕНТРАЛЬНОЙ СЕКЦИЕЙ СИДЕНЬЯ

- Контейнер емкостью 8 л изготовлен из полипропилена методом литья под давлением.
- Водонепроницаемая конструкция сохраняет лед и напитки охлажденными.
- С помощью встроенной ручки контейнер легко извлечь для слива жидкости и промывки.
- Для доступа к контейнеру достаточно поднять центральную секцию сиденья.

Подходит для UR  
715003446



### НОВИНКА

#### СЪЕМНЫЙ БАГАЖНЫЙ КОНТЕЙНЕР ПОД ПАССАЖИРСКОЙ СЕКЦИЕЙ СИДЕНЬЯ

- Расположенный под пассажирской секцией сиденья удобный контейнер емкостью 14 л. Изготовлен методом литья под давлением из полипропилена.
- Легко снимается и устанавливается, оснащается встроенной ручкой для переноски.
- Водонепроницаемый.

Подходит для UR  
715003314

Некоторые из представленных моделей могут быть недоступны или не сертифицированы в вашем регионе. За дополнительной информацией обратитесь к вашему дилеру BRP.

## DEFENDER



### НОВИНКА

#### РЕЙЛИНГИ ГРУЗОВОЙ ПЛАТФОРМЫ

- Обеспечивают точки крепления груза в багажнике. Улучшают внешний вид мотовездехода.
- Надежная защита грузового отделения.
- Антикоррозийная обработка внутренних и внешних поверхностей и надежное порошковое покрытие.
- Усиленная конструкция из стальных труб диаметром 2,5 см.
- Увеличивает высоту бортов грузовой платформы, а также служит в качестве точки крепления для веревок и строп.
- Не может использоваться с удлинителями бортов (715002421).
- В комплект поставки входят два изделия.

Подходят для UR

715003444



### НОВИНКА

#### СЕТКА ГРУЗОВОЙ ПЛАТФОРМЫ

- Прочная сетка, закрепляемая на дне грузовой платформы. Обеспечивает надежную фиксацию и компактное размещение перевозимого груза.
- Плотно прижимает груз к дну грузовой платформы.

Подходит для UR

715003445

### НОВИНКА

#### СЕТКИ ДЛЯ УСТАНОВКИ В БАГАЖНОЕ ОТДЕЛЕНИЕ НА ТОРПЕДО

- Позволяют зафиксировать перевозимые в багажном отделении торпедо предметы.
- Не совместимы с системой обогрева и вентиляции (715001978).
- В комплект поставки входят два изделия.

Подходит для UR (кроме моделей XT Cab)

715003129



### НОВИНКА

#### СЕТКА ДЛЯ УСТАНОВКИ В БАГАЖНОЕ ОТДЕЛЕНИЕ НА ТОРПЕДО СОВМЕСТНО С СИСТЕМОЙ ОБОГРЕВА И ВЕНТИЛЯЦИИ

- Позволяют зафиксировать перевозимые в багажном отделении торпедо предметы.
- Устанавливается при наличии системы обогрева и вентиляции (715001978).

Подходит для UR

715003544



### НОВИНКА

#### СУМКА СПИНКИ СИДЕНЬЯ

- Простая установка.
- Изготовлена из стойкого к выцветанию полиэстера.
- В комплект поставки входят два изделия.

Подходит для UR (только модели MAX)

715003019



### НОВИНКА

#### ТОРПЕДО ДЛЯ УСТАНОВКИ СОВМЕСТНО С СИСТЕМОЙ ОБОГРЕВА И ВЕНТИЛЯЦИИ

- Заменяет используемое по умолчанию торпедо. Имеет встроенный грузовой отсек, который позволяет перевозить личные вещи водителя и пассажира.
- Устанавливается при наличии системы обогрева и вентиляции (715001978).
- Для предотвращения падения перевозимого груза используйте соответствующую сетку (715003544).

Подходит для UR

715003441





## DEFENDER



## НОВИНКА

## АДАПТЕР ГРУЗОВОЙ БАЛКИ

- Позволяет устанавливать грузовую балку (715003391) непосредственно на борта грузового отделения без предварительной установки жесткой защиты заднего пространства кабины.

Подходит для UR

715003392



## НОВИНКА

## ОРУЖЕЙНАЯ СТОЙКА НА ДВЕ ЕДИНИЦЫ СТРЕЛКОВОГО ОРУЖИЯ

- Позволяет перевозить ружья, винтовки, а также дульнозаряжаемое охотничье оружие.
- Устанавливается на панель пола кабины между водителем и пассажиром.
- Накладки из резины предотвращают повреждение оружия.
- При необходимости посадки второго пассажира легко снимается.
- Антикоррозийная обработка и надежное порошковое покрытие.
- В комплект поставки входит весь необходимый крепеж.
- Ваше оружие всегда под рукой и в полной сохранности.
- Перед покупкой обратитесь к законодательным актам, регулирующим перевозку огнестрельного оружия.

Подходит для UR

715003447

## DEFENDER MAVERICK COMMANDER



Защелкивающаяся крышка с возможностью блокировки



## РУЖЕЙНЫЙ КОФР GUN BOOT 6.0 IMPACT KOLPIN

- Дополнительное пространство для оружия, оснащенного рукояткой пистолетного типа, и небольших сошек.
- Легко вмещает огнестрельное оружие до 130 см длиной.
- Достаточно просторный для размещения 60-мм оптических прицелов.
- Легкий доступ к оружию обеспечивается откидной конструкцией.
- Защелкивающаяся крышка с возможностью блокировки.
- Эргономичная ручка для переноски и формованные антабки для ремня.
- Позволяет размещать винтовки и ружья как с левым расположением затворного механизма, так и с правым.

715001419 • Черный

- Для установки необходима грузовая балка (715001420) и кронштейн для ружейного кофра Kolpin (715001320).
- В комплект поставки входит поглощающая ударные нагрузки съемная вставка из вспененного материала и нейлона, обеспечивающая непревзойденную защиту содержимого.
- Подходит для крепления дополнительного ружейного кофра при установке соответствующего кронштейна (715001586).



## КРОНШТЕЙН РУЖЕЙНОГО КОФРА KOLPIN

- Позволяет разместить один ружейный кофр Gun Boot 6.0 Impact (715001419) Kolpin.
- Легкий и необыкновенно прочный кронштейн.
- Легкая регулировка, не требующая инструментов.
- Позволяет точно отрегулировать угол положения ружейного кофра.
- Для установки требуется грузовая балка (715001320 или 715003391).

Подходит для RS (кроме моделей Turbo, X ds Turbo, X rs Turbo 2016 и новее), UR, RU

715001420 • Черный



## ДОПОЛНИТЕЛЬНЫЙ КРОНШТЕЙН РУЖЕЙНОГО КОФРА

(без иллюстрации)

Подходит для RS (кроме моделей Turbo, X ds Turbo,

X rs Turbo 2016 и новее), UR, RU

715001586



## DEFENDER MAVERICK COMMANDER

### ГРУЗОВАЯ БАЛКА

- Закрепляемая система для установки различного дополнительного оборудования на мотовездеход SSV.
- Устанавливается на каркас безопасности.
- Универсальное крепление для большого количества аксессуаров Kolpin: например, держателей, ружейного кофра Gup Boot 6.0, кронштейна ружейного кофра и универсального держателя бензопилы.
- Балка изготовлена из высокопрочного анодированного черного алюминия толщиной 4,5 мм.
- В комплект поставки входит один универсальный кронштейн Kolpin (715001422).

Подходит для RS (кроме моделей Turbo, X ds Turbo, X rs Turbo, 2016 и новее), RU

715001320 • Черный

### Подходит для UR

- Требуется предварительная установка жесткой защиты заднего пространства кабины (715002423 или 715003392).

715003391



В комплект поставки входит один универсальный кронштейн Kolpin (715001422)

## DEFENDER MAVERICK COMMANDER



### КРОНШТЕЙН ГРУЗОВОЙ БАЛКИ KOLPIN

- Дополнительный кронштейн для установки закрепления дополнительного оборудования на грузовой балке.
- В комплект поставки входят C-образные крепления и металлические кронштейны.

Подходит для RS (кроме моделей Turbo, X ds Turbo, X rs Turbo 2016 и новее), UR, RU

715001422

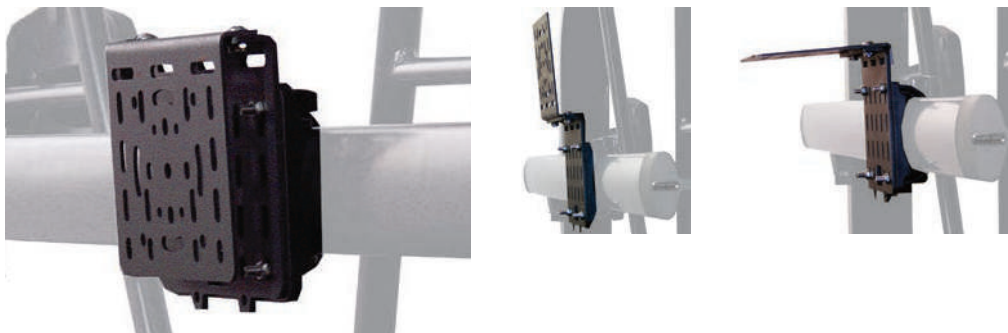

### УНИВЕРСАЛЬНЫЙ ДЕРЖАТЕЛЬ БЕНЗОПИЛЫ KOLPIN

- Специально изготовлен для надежной и безопасной транспортировки бензопилы на мотовездеходе SSV.
- Прочный металлический кронштейн с черным порошковым покрытием предназначен для закрепления любых моделей бензопил с длиной шины до 51 см.
- Резиновые накладки обеспечивают надежное крепление и амортизацию.
- Оснащен петлями для быстрого открытия.
- Удерживает бензопилу либо в вертикальном положении, либо под углом в 45° в любом направлении.
- Для установки требуется грузовая балка (715001320 или 715003391).
- В комплект поставки входит защитный кожух.

Подходит для RS (кроме моделей Turbo, X ds Turbo, X rs Turbo 2016 и новее), UR, RU

715001423 • Черный



### ДЕРЖАТЕЛИ KOLPIN

- Прочные держатели с мягкими накладками обеспечивают надежное крепление различных предметов диаметром от 2,5 до 10 см.
- Прочная конструкция для перевозки луков, удочек, граблей и прочих сельскохозяйственных и иных инструментов.
- Простой доступ к оборудованию благодаря кнопке быстрого открывания.
- Надежная система, рассчитанная на самые тяжелые условия эксплуатации.
- Простая установка на трубчатые багажники, стойки багажников, ящики или бамперы.
- В комплект поставки входит пара держателей.

Подходит для RS (кроме моделей Turbo, X ds Turbo, X rs Turbo 2016 и новее), UR (кроме моделей Mossy Oak), RU

715001421



### ДЕРЖАТЕЛИ KOLPIN, ОСНАЩЕННЫЕ КРЕПЛЕНИЯМИ LinQ

(без иллюстрации)

- Характеристики аналогичны держателям Kolpin (715001421).
- Упрощают транспортировку инструментов и инвентаря, комбинируя держатели Kolpin с креплениями системы LinQ.
- Возможность установки 360°.

Подходит для RS (кроме моделей Turbo, X ds Turbo, X rs Turbo 2016 и новее)

715001351



### КРОНШТЕЙН ТОПЛИВНОЙ КАНИСТРЫ KOLPIN

- Простой и надежный кронштейн обеспечивает быстрое крепление и снятие топливной канистры, занимает мало места, что позволяет разместить дополнительный груз.
- Быстрое крепление и снятие топливной канистры обеспечивается поворотным фиксатором кронштейна (1/4 оборота).
- Не соответствует требованиям ЕС по креплению топливных емкостей.

Подходит для RS (кроме моделей Turbo, X ds Turbo, X rs Turbo 2016 и новее), UR (кроме моделей Mossy Oak), RU

715001427 • Черный



## MAVERICK COMMANDER

### ПЕРЕХОДНИК ДЛЯ УСТАНОВКИ ГРУЗОВОЙ БАЛКИ НА ЗАДНЕЕ ОКНО

- Обеспечивает возможность установки грузовой балки совместно с задним окном.

Подходит для RS (кроме моделей Turbo, X ds Turbo, X rs Turbo 2016 и новее), RU 2014 и новее

715002545





## COMMANDER

### ТЕНТ ГРУЗОВОЙ ПЛАТФОРМЫ

- Надежно укрывает и удерживает на месте перевозимый груз.
- Предотвращает попадание брызг внутрь грузового отделения.
- Легко снимается, обеспечивая быстрый доступ к содержимому грузового отсека.
- Может использоваться как с установленными рейлингами XT так и без них (715000957).

Подходит для RU  
715001194 • Черный



## MAVERICK

### ПОДДОН ГРУЗОВОЙ ПЛАТФОРМЫ

- Устанавливается в грузовую платформу.
- Обеспечивает точки крепления груза.
- Процедура снятия не требует инструментов.
- Изготовлен из прочной полиэтиленовой пластмассы.

Подходит для RS (кроме моделей Turbo, X ds Turbo, X rs Turbo 2016 и новее)

715001904 • Черный



Некоторые из представленных моделей могут быть недоступны или не сертифицированы в вашем регионе. За дополнительной информацией обратитесь к вашему дилеру BRP.



# DEFENDER MAVERICK COMMANDER

**LinQ**  
SYSTEM™

## МОДУЛЬНЫЕ КОФРЫ LinQ DELUXE

- Для установки и снятия не требуются инструменты.
- Универсальные, прочные и вместительные.
- Идеально подходят для перевозки всего, что нужно в любых условиях.
- Влагозащитное и устойчивое к царапинам исполнение. Оснащается формованным резиновым дном.
- Центральное отделение может использоваться отдельно.
- Съемный багажный ящик.

Подходит для RS (кроме моделей Turbo, X ds Turbo, X rs Turbo 2016 и новее), SSP

715001695 • 44 л



715001694 • 73 л

## БАГАЖНАЯ СУМКА

- Прочная багажная сумка с дождевиком, обеспечивающим защиту от погодных явлений.

Подходит для RS, RU, UR  
280000539 • Черный



Дождевик обеспечивает дополнительную защиту



## ХОЛОДИЛЬНИК В ЗАДНЕМ ПОДЛОКОТНИКЕ

- Специально спроектированная вставка в пространство подлокотника между двумя задними сиденьями моделей Commander MAX и Maverick MAX.
- Магнитная крышка обеспечивает быстрый доступ к содержимому.
- Вместимость — 5 л.

Подходит для RS (кроме моделей Turbo, X ds Turbo, X rs Turbo 2016 и новее), RU

715001961



## СУМКА СПИНКИ СИДЕНЬЯ

- Быстросъемная сетчатая сумка.
- Изготовлена из стойкого к выцветанию полиэстера.
- В комплект поставки входят два изделия.

Подходит для RS, RU (только модели MAX)

715001960



## ГРУЗОВАЯ СЕТКА

- Прочная сетка, закрепляемая на дне грузовой платформы. Обеспечивает надежную фиксацию и компактное размещение перевозимого груза.

Подходит для RU

715001371 • Черный



## МЯГКАЯ БАГАЖНАЯ СУМКА

(без иллюстрации)

- 3-секционная сумка.
- Обеспечивает перевозку экипировки в влагозащитных условиях.
- Мягкая багажная сумка высотой 15 см спроектирована с учетом задней грузовой платформы мотовездехода, а также соответствующих стоек для увеличения максимального объема.

Подходит для RS (кроме моделей Turbo, X ds Turbo, X rs Turbo 2016 и новее)

715001934



## ГРУЗОВАЯ ЭЛАСТИЧНАЯ СЕТКА

- Эластичная сетка, закрепляемая за днище грузовой платформы.
- Идеально подходит для закрепления легких объектов неправильной формы.

Подходит для RU

715001372 • Черный

## ГРУЗОВАЯ СЕТКА

- Веревоочная сетка.
- Удерживает груз в вертикальном положении.
- Быстрая установка.

Подходит для RU

715001370 • Черный



## DEFENDER MAVERICK

▶ ВИДЕО ДОСТУПНО НА САЙТЕ CAN-AMOFFROAD.COM



РЕКОМЕНДУЕМ  
КУПИТЬ

**LinQ**  
SYSTEM™

### НОВИНКА

#### ГРУЗОВОЙ КОРОБ LinQ 43 ЛИТРА С АУДИОСИСТЕМОЙ

- Простое и доступное решение, которое позволяет взять в дорогу не только необходимый груз, но и любимые мелодии. Установка позади кабины позволяет не занимать пространство внутри и делает прослушивание музыки комфортным на умеренной скорости движения.
- Быстросъемный. Обеспечивает безопасную перевозку груза.
- В состав комплекта входят Bluetooth-приемник и 16,5 см динамики, являющиеся частью крышки короба.
- Для защиты аккумулятора служит функция автоматического выключения системы после 10 минут бездействия.
- Панель управления с подсветкой превосходно подходит для ночных поездок.
- Для установки на модели Defender потребуется соответствующая стойка LinQ (715003443).
- Не совместим с защитой заднего пространства кабины Lonestar Racing.

Подходит для UR, RS (кроме моделей Turbo, X ds Turbo, X rs Turbo 2016 и новее), SSP

715003018

Некоторые из представленных моделей могут быть недоступны или не сертифицированы в вашем регионе. За дополнительной информацией обратитесь к вашему дилеру BRP.



**LinQ**  
SYSTEM™

#### ГРУЗОВОЙ КОРОБ LinQ (45 Л)

- Надежно удерживает груз при транспортировке.
- Быстрая и простая установка на багажник и снятие с багажника благодаря креплениям системы LinQ.
- Откидная крышка может использоваться как поднос.

Подходит для UR, RS (кроме моделей Turbo, X ds Turbo, X rs Turbo 2016 и новее), SSP

715001936

## MAVERICK



### ГРУЗОВОЙ КОРОБ LinQ (124 Л)

- Оснащенный системой LinQ задний багажный короб устанавливается и снимается за секунды.
- Вместимость грузового короба составляет 124 л, его внутреннее пространство не имеет перегородок для увеличения полезного объема и облегчения доступа внутрь.
- Изготовлен из литого под давлением полиэтилена. Усилен в критических участках.
- Полностью герметичная крышка обеспечивает защиту груза от пыли, влаги и погодных явлений.
- Требуется комплект проводов (710003419).
- Задний фонарь.
- Сменные панели для грузового короба представлены во множестве цветовых решений для обеспечения полного соответствия расцветке вашего мотовездехода (приобретаются отдельно).
- Не совместим с защитой заднего пространства кабины Lonestar Racing и держателем запасного колеса в стиле баха.

Подходит для RS, SSP

715001747 • С задним фонарем

715001748 • Без заднего фонаря (европейские модели)

### КОМПЛЕКТ ПРОВОДОВ ДЛЯ БАГАЖНОГО КОРОБА LinQ

- Необходим для эксплуатации заднего фонаря.

Подходит для RS

710003419 • Черный



### ЦВЕТНЫЕ ПАНЕЛИ ДЛЯ ГРУЗОВОГО КОРОБА LinQ (124 Л)

- Подходят для грузового короба LinQ (124 л) (715001747).
- Цветные панели обеспечивают соответствие цвета багажного короба LinQ 124 л цвету вашего мотовездехода.

Подходит для Багажный короб LinQ 124 л

715001391 • Черный

715001392 • Желтый

715001395 • Ярко-красный

715002481 • Белый

715002480 • Светло-серый

715002984 • Ярко-голубой

715002985 • Салатовый

715002986 • Красный Can-Am

### ЕВРОПЕЙСКАЯ ВЕРСИЯ (соответствует требованиям ЕС)

- Без заднего фонаря

715001397 • Черный

715001398 • Желтый

715002482 • Светло-серый

715002483 • Белый



### ГРУЗОВОЙ КОРОБ LinQ 74 ЛИТРА

- Установка не требует модификации мотовездехода.
- Оснащен креплениями LinQ для быстрой установки и снятия.
- Запираемый короб в влагозащищенном исполнении.
- Надежно удерживает груз при транспортировке.
- Не совместим с защитой заднего пространства кабины Lonestar Racing и держателем запасного колеса в стиле баха.

Подходит для RS (кроме моделей Turbo, X ds Turbo, X rs Turbo 2016 и новее), SSP

715002473



### ГРУЗОВОЙ КОРОБ LinQ 86 ЛИТРОВ

- Установка не требует модификации мотовездехода.
- Оснащен креплениями LinQ для быстрой установки и снятия.
- Запираемый короб в влагозащищенном исполнении.
- Надежно удерживает груз при транспортировке.

Подходит для RS, SSP

715002474



### СТОЙКА БАГАЖНИКА LinQ

- Прочная и надежная.
- Надежно удерживает перевозимый груз.
- Быстрая, не требующая инструментов установка благодаря системе LinQ.
- Антикоррозийная обработка внутренних и внешних поверхностей и надежное порошковое покрытие.

Подходит для RS

715001665 • Черная 10 см

715001711 • Серебристая 10 см

715001671 • Черная 15 см

715001712 • Серебристая 15 см

## MAVERICK COMMANDER



ВИДЕО ДОСТУПНО НА САЙТЕ CAN-AMOFFROAD.COM

**ДВУХРЯДНАЯ СВЕТОДИОДНАЯ ФАРА  
ДЛИНОЙ 99 СМ (270 Вт)**

- Оснащена 54 светодиодными лампами (5 Вт) Cree.
- 24 300 люмен.
- Располагается в защищенном месте внутри каркаса безопасности. Обеспечивает мощное и точное освещение.
- В комплект поставки входят монтажный кронштейн и провода.
- Не совместима с полноразмерным ветровым стеклом, откидным ветровым стеклом и защитой переднего пространства кабины.

Подходит для **RS, RU**

715002932

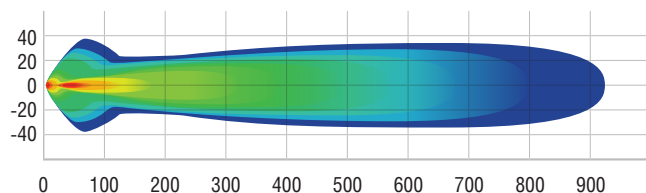
**ОБЕСПЕЧИВАЕТ ОСВЕЩЕНИЕ ПРОСТРАНСТВА НА УДАЛЕНИИ  
900 М ОТ МОТОВЕЗДЕХОДА И 35 М С КАЖДОГО ИЗ БОРТОВ.**

## DEFENDER MAVERICK COMMANDER



8400 люмен

**ДВУХРЯДНАЯ СВЕТОДИОДНАЯ ФАРА ДЛИНОЙ 38 СМ (90 Вт)**

- Оснащена 18 светодиодными лампами (5 Вт) Cree.
- 8400 люмен.
- Дополняет стойку осветительных приборов для спортивного козырька. Допускается установка на большинство бамперов.
- В комплект поставки входят комплект проводов и выключатель.

Подходит для **UR, RS, RU, SSP**

715002934

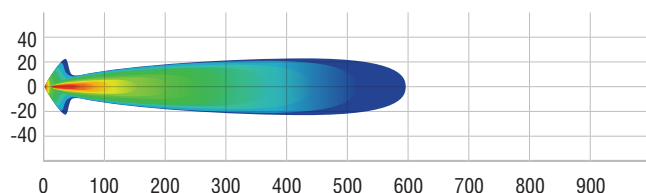
**ОБЕСПЕЧИВАЕТ ОСВЕЩЕНИЕ ПРОСТРАНСТВА НА УДАЛЕНИИ  
580 М ОТ МОТОВЕЗДЕХОДА И 20 М С КАЖДОГО ИЗ БОРТОВ.**

5400 люмен

**ДВУХРЯДНАЯ СВЕТОДИОДНАЯ ФАРА  
ДЛИНОЙ 25 СМ (60 Вт)**

- Оснащена 12 светодиодными лампами (5 Вт) Cree.
- 5400 люмен.
- Высокая мощность в компактном корпусе.
- В комплект поставки входят комплект проводов и выключатель.
- Не совместима с передним бампером Pre-Runner (715001645).

Подходит для **UR, RS, RU, SSP**

715002933

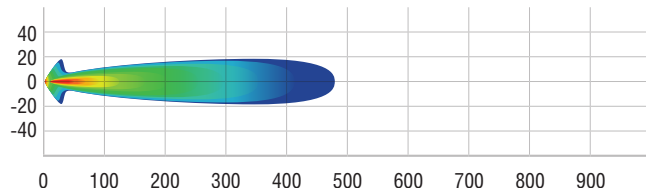
**ОБЕСПЕЧИВАЕТ ОСВЕЩЕНИЕ ПРОСТРАНСТВА НА УДАЛЕНИИ  
460 М ОТ МОТОВЕЗДЕХОДА И 20 М С КАЖДОГО ИЗ БОРТОВ.**



## DEFENDER



## СТОЙКА ОСВЕТИТЕЛЬНЫХ ПРИБОРОВ

- Прочная стальная конструкция служит креплением и одновременно обеспечивает защиту дополнительных осветительных приборов.
- Осветительные приборы не входят в комплект поставки.
- Для установки на крыше необходима обивка ее передней части (кроме моделей Cab или оснащенных спортивной крышей Deluxe (715002511)).
- Для установки осветительных приборов на крыше потребуются наличие силового провода (715003094), спортивная крыша (715002430), тент бимини с солнцезащитным козырьком (715002849), спортивная крыша Deluxe (715002511) или спортивная крыша для моделей MAX (715003038) (кроме моделей Cab).
- Легко интегрируется с крышами BRP.

Подходит для UR  
715002456



## ФОНАРЬ ЗАДНЕГО ГРУЗОВОГО ОТДЕЛЕНИЯ

- Мощный фонарь 55 Вт H3 для освещения пространства грузового отделения.
- Выключатель на торпедо.
- В комплект поставки входят необходимые провода.
- Для установки потребуются спортивная крыша (715002430), спортивная крыша Deluxe (715002511) или спортивная крыша для моделей MAX (715003038).
- Не соответствует требованиям ЕС.

Подходит для UR  
715002422

## СИЛОВОЙ ПРОВОД

(без иллюстрации)

- Силовой провод требуется для установки совместимых осветительных приборов Cap-Am на передний бампер (715002418) или бампер Rancher (715002834).

Подходит для UR  
715002454

## СИЛОВОЙ ПРОВОД

(без иллюстрации)

- Полная интеграция с мотовездеходом.
- Необходим для установки осветительных приборов на крыше.

Подходит для UR  
715003094

## DEFENDER MAVERICK COMMANDER



Мощность светового потока в 2,5 раза выше, а энергопотребление на 35% ниже по сравнению с обычными галогенными лампами

## КСЕНОНОВЫЕ ЛАМПЫ HELLA

- Невероятно мощные и простые в подключении ксеноновые лампы обеспечивают значительную дальность освещения, делая ночную езду сопоставимой с дневной.
- Встроенный блок розжига и прозрачные стеклянные линзы диаметром 8 см вкпе с прочными поворотными кронштейнами обеспечивают компактность конструкции.
- Соответствуют стандартам пыле- и влагозащиты IP67 и IP6K9K.
- Наивысший уровень электромагнитной совместимости. Уровень EMC Class 5 в соответствии с CISPR 25 означает работу всей электроники без помех.
- Максимальная освещенность при энергопотреблении всего 35 Вт.
- Мощность светового потока в 2,5 раза выше, а энергопотребление на 35% ниже по сравнению с обычными галогенными лампами.
- Высокая устойчивость к воздействию вибрации обеспечивает больший по сравнению с галогенной лампой срок службы.
- Постоянная интенсивность светового потока даже в условиях нестабильного питающего напряжения.
- В комплект поставки входят основные провода и выключатель.
- В комплект поставки входят 2 изделия.
- Не соответствует требованиям ЕС.

Подходит для UR (не предполагает размещения на бампере), RS, RU, SSP  
715001382



## ГАЛОГЕННЫЕ ЛАМПЫ HELLA

- Обеспечивают освещение пространства на значительном удалении от мотовездехода.
- Прозрачные стеклянные линзы диаметром 8 см и прочные поворотные кронштейны обеспечивают компактность конструкции.
- В комплект поставки входят основные провода и выключатель.
- В комплект поставки входят 2 изделия.
- Не соответствует требованиям ЕС.

Подходит для UR, RS, RU, SSP  
715001383

## ФОНАРЬ ОСВЕЩЕНИЯ ВНУТРЕННЕГО ПРОСТРАНСТВА КАБИНЫ

- Светодиодный фонарь легко устанавливается на мотовездеход.
- В комплект поставки входят необходимые провода.
- Может быть установлен на каркасе безопасности или крыше, как с установленной обивкой, так и без нее.

Подходит для UR, RS, RU, SSP  
715002455

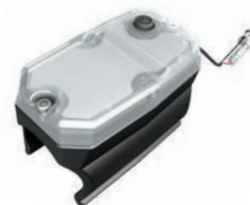

## DEFENDER MAVERICK COMMANDER



2 x 1800 люмен

## КРУГЛЫЕ СВЕТОДИОДНЫЕ ФАРЫ ДИАМЕТРОМ 10 СМ (2 X 25 Вт)

- Светодиодные фары мощностью 25 Вт.
- 2 x 1800 люмен.
- Прочная и водозащищенная.
- В комплект поставки входят основные провода и выключатель.
- Решетка с логотипом Can-Am.
- Идеально сочетается со стойкой осветительных приборов для спортивного козырька и большинством бамперов, оснащенных набором для установки осветительных приборов.
- В комплект поставки входит пара держателей.
- Не соответствует требованиям ЕС.

Подходит для UR, RS, RU, SSP

715002935



НОВИНКА

## СВЕТОДИОДНАЯ ФАРА-ИСКАТЕЛЬ RAM

- Мощная и прочная фара-искатель (540 люмен/9 Вт), оснащенная обрезиненным двухшарнирным кронштейном диаметром 2,5 см.

Подходит для UR, RU 2012 и новее

710005423 • Черный

## MAVERICK COMMANDER



ВИДЕО ДОСТУПНО НА САЙТЕ CAN-AMOFFROAD.COM

## СТОЙКА ОСВЕТИТЕЛЬНЫХ ПРИБОРОВ ДЛЯ СПОРТИВНОГО КОЗЫРЬКА

- Придает индивидуальности внешнему виду мотовездехода Can-Am.
- Изготовлена из прочного алюминия.
- Обеспечивает необходимую защиту дополнительных осветительных приборов.
- Полная интеграция с установленным оборудованием.
- Может устанавливаться непосредственно на спортивный козырек (715000762, 715001952 или 715002502).
- В комплект поставки входят необходимые провода.
- Осветительные приборы приобретаются отдельно.



2 x 900 люмен

Подходит для RS, RU (кроме моделей Limited)

715001687 • Черный

715001718 • Серьезный

## СТОЙКА ОСВЕТИТЕЛЬНЫХ ПРИБОРОВ ДЛЯ УСТАНОВКИ НА КАРКАСЕ БЕЗОПАСНОСТИ ИЛИ СПОРТИВНОЙ КРЫШЕ

- Придает индивидуальности внешнему виду мотовездехода Can-Am.
- Изготовлена из прочного алюминия.
- Обеспечивает необходимую защиту дополнительных осветительных приборов.
- Полная интеграция с установленным оборудованием.
- Может устанавливаться непосредственно на каркасе безопасности и использоваться совместно с сетчатой крышей (715003130) или спортивной (715003395).
- В комплект поставки входят необходимые провода.
- Осветительные приборы приобретаются отдельно.



Подходит для RS, RU (кроме моделей Limited)

715001094 • Серебристый

715001686 • Черный



## СВЕТОДИОДНЫЕ ФОНАРИ ДЛЯ ПЕРЕДНЕГО БАМПЕРА

- Комплект фонарей со светодиодами типа Cree мощностью 10 Вт и светоточдачей 900 люмен на каждый фонарь.
- Длинный световой пучок до 107 м, при потреблении менее 1 Ампера на фонарь.
- Оснащены универсальными зажимами, обеспечивающими установку на трубы различного диаметра.
- Не соответствует требованиям ЕС.

Подходит для RS, RU, оснащенные передним бампером XT или передней стойкой дополнительного оборудования

715001741

## НАБОР ДЛЯ УСТАНОВКИ ОСВЕТИТЕЛЬНЫХ ПРИБОРОВ

(без иллюстрации)

- Необходим для установки ксеноновых и галогенных фар, а также круглой светодиодной фары.
- Выключатель не входит в комплект поставки.

Подходит для RS 2016 и новее (X ds 2015 и новее).

RU (кроме моделей MAX)

715001366 • Черный

Подходит для RS 2015 и старше (кроме моделей X ds

и MAX), RU (только модели MAX)

715001713 • Черный

## СИЛОВОЙ ПРОВОД

(без иллюстрации)

- Обеспечивает подвод питания от задней аккумуляторной батареи в переднюю часть мотовездехода.
- Для безопасности оснащен предохранителем.

Подходит для RS 2015 и старше (кроме моделей X ds и MAX), RU (только модели MAX)

715002036

## МОНТАЖНЫЙ КОМПЛЕКТ СВЕТОДИОДНОЙ ФАРЫ

(без иллюстрации)

- Необходим для установки светодиодных фар длиной 25 см, 38 см и 43 см на бамперы или переднюю стойку дополнительного оборудования.

Подходит для RS, RU

715002175

## СОБЕРИТЕ СОБСТВЕННУЮ СИСТЕМУ ОСВЕТИТЕЛЬНЫХ ПРИБОРОВ – 4 ШАГА ДЛЯ СПОКОЙНОГО ЗАКАЗА

01 ОПРЕДЕЛИТЕ СВОЮ ПЛАТФОРМУ	02 ВЫБЕРИТЕ ТОЧКУ КРЕПЛЕНИЯ	03 ВЫБЕРИТЕ ОСВЕТИТЕЛЬНЫЕ ПРИБОРЫ		
		10" (25 CM) СВЕТОДИОДНАЯ ФАРА	15" (38 CM) ИЛИ 17"(43 CM) СВЕТОДИОДНАЯ ФАРА	39" (99 CM) СВЕТОДИОДНАЯ ФАРА (МОДЕЛИ 2014 И НОВЕЕ)
UR	ОРИГИНАЛЬНЫЙ БАМПЕР	НД	НД	НД
	ПЕРЕДНИЙ БАМПЕР ИЛИ БАМПЕР RANCHER	715002933 (двухрядная фара) <b>А ТАКЖЕ</b> 715002454 (монтажный комплект осветительных приборов)	715002934 (двухрядная фара) <b>А ТАКЖЕ</b> 715002454 (монтажный комплект осветительных приборов)	НД
UR (КРОМЕ МОДЕЛЕЙ XT SAV)	СПОРТИВНАЯ КРЫША, СПОРТИВНАЯ КРЫША DELUXE ИЛИ ТЕНТ-БИМИНИ <small>*Необходимо наличие обивки передней части крыши (715003098) (кроме спортивной крыши Deluxe (715002511))</small>	715002933 (двухрядная фара) <b>А ТАКЖЕ</b> 715002456 (стойка) и 715003094 (силовой провод)	715002933 (двухрядная фара) <b>А ТАКЖЕ</b> 715002456 (стойка) и 715003094 (силовой провод)	НД
	КРЫША С ЖЕСТКОЙ КАБИНОЙ DELUXE XT <small>*Необходимо наличие обивки передней части крыши (715003098) (кроме спортивной крыши Deluxe (715002511))</small>	715002933 (двухрядная фара) <b>А ТАКЖЕ</b> 715002456 (стойка)	715002933 (двухрядная фара) <b>А ТАКЖЕ</b> 715002456 (стойка)	НД
	КРЫША С ЖЕСТКОЙ КАБИНОЙ PREMIUM	715002933 (двухрядная фара) <b>А ТАКЖЕ</b> 715002456 (стойка)	715002933 (двухрядная фара) <b>А ТАКЖЕ</b> 715002456 (стойка)	НД
UR (ТОЛЬКО МОДЕЛИ XT SAV)	СПОРТИВНАЯ КРЫША DELUXE	715002933 (двухрядная фара) <b>А ТАКЖЕ</b> 715002456 (стойка)	715002933 (двухрядная фара) <b>А ТАКЖЕ</b> 715002456 (стойка)	НД
RS <small>*Для установки на модели Maverick MAX и Maverick 2015 и ранее (кроме моделей X ds) потребуется комплект проводов (715002036).</small>	ОРИГИНАЛЬНЫЙ БАМПЕР	715002933 (двухрядная светодиодная фара) <b>А ТАКЖЕ</b> 715002175 (монтажный комплект для осветительных приборов)	715002934 (двухрядная светодиодная фара длиной 38 см) <b>А ТАКЖЕ</b> 715002175 (монтажный комплект для осветительных приборов)	НД
	БАМПЕР PRE-RUNNER	НД	715002934 (двухрядная светодиодная фара длиной 38 см) <b>А ТАКЖЕ</b> 715002175 (монтажный комплект для осветительных приборов)	НД
	ПЕРЕДНИЙ БАМПЕР DUNE	715002933 (двухрядная светодиодная фара) <b>А ТАКЖЕ</b> 715002175 (монтажный комплект для осветительных приборов)	715002934 (двухрядная светодиодная фара длиной 38 см) <b>А ТАКЖЕ</b> 715002175 (монтажный комплект для осветительных приборов)	НД
	СПОРТИВНЫЙ КОЗЫРЕК	715002933 (Двухрядная светодиодная фара) <small>КРОМЕ ТОГО</small>	715002934 (Двухрядная светодиодная фара длиной 38 см) <small>КРОМЕ ТОГО</small>	715002932 (Двухрядная светодиодная фара)
		715001718 (Серебристая стойка) <small>ИЛИ</small> 715001687 (Черная стойка)	715001718 (Серебристая стойка) <small>ИЛИ</small> 715001687 (Черная стойка)	
	СПОРТИВНАЯ КРЫША, ТЕНТ БИМИНИ ИЛИ КАРКАС БЕЗОПАСНОСТИ	715002933 (Двухрядная светодиодная фара) <small>КРОМЕ ТОГО</small>	715002934 (Двухрядная светодиодная фара длиной 38 см) <small>КРОМЕ ТОГО</small>	715002932 (Двухрядная светодиодная фара)
715001094 (Серебристая стойка) <small>ИЛИ</small> 715001686 (Черная стойка)		715001094 (Серебристая стойка) <small>ИЛИ</small> 715001686 (Черная стойка)		
СПОРТИВНАЯ АЛЮМИНИЕВАЯ КРЫША	НД	НД		
RU <small>*Для установки на модели Commander MAX потребуется силовой провод (715002036).</small>	ПЕРЕДНИЙ БАМПЕР XT ПЕРЕДНЯЯ СТОЙКА ДОПОЛНИТЕЛЬНОГО ОБОРУДОВАНИЯ	715002933 (двухрядная светодиодная фара) <b>А ТАКЖЕ</b> 715002175 (монтажный комплект для осветительных приборов)	715002934 (двухрядная светодиодная фара длиной 38 см) <b>А ТАКЖЕ</b> 715002175 (монтажный комплект для осветительных приборов)	НД
	СПОРТИВНЫЙ КОЗЫРЕК	715002933 (Двухрядная светодиодная фара) <small>КРОМЕ ТОГО</small>	715002934 (Двухрядная светодиодная фара длиной 38 см) <small>КРОМЕ ТОГО</small>	715002932 (Двухрядная светодиодная фара)
		715001718 (Серебристая стойка) <small>ИЛИ</small> 715001687 (Черная стойка)	715001718 (Серебристая стойка) <small>ИЛИ</small> 715001687 (Черная стойка)	
	СПОРТИВНАЯ КРЫША, ТЕНТ БИМИНИ ИЛИ КАРКАС БЕЗОПАСНОСТИ	715002933 (Двухрядная светодиодная фара) <small>КРОМЕ ТОГО</small>	715002934 (Двухрядная светодиодная фара длиной 38 см) <small>КРОМЕ ТОГО</small>	715002932 (Двухрядная светодиодная фара)
715001094 (Серебристая стойка) <small>ИЛИ</small> 715001686 (Черная стойка)		715001094 (Серебристая стойка) <small>ИЛИ</small> 715001686 (Черная стойка)		
СПОРТИВНАЯ АЛЮМИНИЕВАЯ КРЫША	НД	НД		

Все осветительные приборы предназначены ИСКЛЮЧИТЕЛЬНО для внедорожной эксплуатации.



03

## ВЫБЕРИТЕ ОСВЕТИТЕЛЬНЫЕ ПРИБОРЫ

04

## ЗАКАЗ

КСЕНОНОВЫЕ ЛАМПЫ (ПРОДАЮТСЯ ПОПАРНО)	ГАЛОГЕНОВЫЕ ЛАМПЫ (ПРОДАЮТСЯ ПОПАРНО)	4" (10 CM) КРУГЛАЯ СВЕТОДИОДНАЯ ФАРА (ПРОДАЕТСЯ ПОПАРНО)
НД	НД	НД
НД	715001383 (галогенная лампа) или 715002935 (светодиодная лампа), <b>А ТАКЖЕ</b> 715002454 (монтажный комплект осветительных приборов)	
715001382 (ксенонная лампа), 715001383 (галогенная лампа) или 715002935 (светодиодная лампа), <b>А ТАКЖЕ</b> 715002456 (стойка) и 715003094 (силовой провод)		
715001382 (ксенонная лампа), 715001383 (галогенная лампа) или 715002935 (светодиодная лампа), <b>А ТАКЖЕ</b> 715002456 (стойка)		
715001382 (ксенонная лампа), 715001383 (галогенная лампа) или 715002935 (светодиодная лампа), <b>А ТАКЖЕ</b> 715002456 (стойка)		
715001382 (ксенонная лампа), 715001383 (галогенная лампа) или 715002935 (светодиодная лампа), <b>А ТАКЖЕ</b> 715002456 (стойка)		
715001382 (ксенонная лампа), 715001383 (галогенная лампа) или 715002935 (светодиодная лампа), <b>КРОМЕ ТОГО</b> 715001366 или 715001713 (Монтажный комплект осветительных приборов) в случае, если необходим комплект проводов (715002036).		
715001382 (ксенонная лампа), 715001383 (галогенная лампа) или 715002935 (светодиодная лампа), <b>КРОМЕ ТОГО</b> 715001366 или 715001713 (Монтажный комплект осветительных приборов) в случае, если необходим комплект проводов (715002036).		
715001382 (ксенонная лампа), 715001383 (галогенная лампа) или 715002935 (светодиодная лампа), <b>КРОМЕ ТОГО</b> 715001366 или 715001713 (Монтажный комплект осветительных приборов) в случае, если необходим комплект проводов (715002036).		
715001382 (ксенонная лампа), 715001383 (галогенная лампа) или 715002935 (светодиодная лампа) *ОБРАТИТЕСЬ К ПРИМЕЧАНИЮ ДЛЯ ИНФОРМАЦИИ ОБ УСТАНОВКЕ 4 ФАР		
715001718 (серебристая стойка) <b>КРОМЕ ТОГО</b> или 715001687 (черная стойка)		
715001382 (ксенонная лампа), 715001383 (галогенная лампа) или 715002935 (светодиодная лампа) *ОБРАТИТЕСЬ К ПРИМЕЧАНИЮ ДЛЯ ИНФОРМАЦИИ ОБ УСТАНОВКЕ 4 ФАР		
715001094 (серебристая стойка) <b>КРОМЕ ТОГО</b> или 715001686 (черная стойка)		
НД		
715001382 (ксенонные лампы), 715001383 (галогенные лампы) или 715002935 (светодиодные лампы), <b>КРОМЕ ТОГО</b> 715001366 для моделей Commander или 715001713 для моделей Commander MAX (монтажный набор)		
715001382 (ксенонная лампа), 715001383 (галогенная лампа) или 715002935 (светодиодная лампа) *ОБРАТИТЕСЬ К ПРИМЕЧАНИЮ ДЛЯ ИНФОРМАЦИИ ОБ УСТАНОВКЕ 4 ФАР		
715001718 (серебристая стойка) <b>КРОМЕ ТОГО</b> или 715001687 (черная стойка)		
715001382 (ксенонная лампа), 715001383 (галогенная лампа) или 715002935 (светодиодная лампа) *ОБРАТИТЕСЬ К ПРИМЕЧАНИЮ ДЛЯ ИНФОРМАЦИИ ОБ УСТАНОВКЕ 4 ФАР		
715001094 (серебристая стойка) <b>КРОМЕ ТОГО</b> или 715001686 (черная стойка)		
НД		

НЕОБХОДИМО ЗАКАЗАТЬ ВСЕ АРТИКУЛЫ ИЗ ЯЧЕЙКИ В ТОЧКЕ ПЕРЕСЕЧЕНИЯ

\*ПРИМЕЧАНИЕ. При установке более одного комплекта ксеноновых, галогенных или светодиодных ламп на стойку осветительных приборов вам может потребоваться дополнительная стойка и комплект проводов.



## DEFENDER

### ЭЛЕКТРОПРИВОД ГРУЗОВОГО ОТДЕЛЕНИЯ

• Мощный электропривод с удобным выключателем на торпедо.

**Подходит для UR**  
715000829



### КЛЮЧИ СИСТЕМЫ D.E.S.S.™ — ЦИФРОВОЙ КОДИРУЕМОЙ ПРОТИВОУГОННОЙ СИСТЕМЫ

- Безопасность вашего мотовездехода и защита от угона.
- Данная технология, использующая идентификацию кодированием, ограничивает доступ к электронной системе зажигания вашего мотовездехода.
- Один мотовездеход / один код.
- Устойчивая к вибрациям и ударным нагрузкам конструкция с шаровым креплением обеспечивает надежное соединение.
- Поставляется с 3 программируемыми ключами:
  - Рабочий ключ: ограничивает скорость движения 40 км/ч, но не ограничивает частоту вращения коленвала.
  - Стандартный ключ: ограничивает максимальную скорость движения 70 км/ч, а также доступную частоту вращения коленчатого вала двигателя на 10%.
  - Ключ максимальной производительности: не накладывает ограничений.

**Подходит для UR**  
715002458



*Некоторые из представленных моделей могут быть недоступны или не сертифицированы в вашем регионе. За дополнительной информацией обратитесь к вашему дилеру BRP.*

## DEFENDER



### НОВИНКА

#### АУДИОСИСТЕМА ВЕРХНЕГО РАЗМЕЩЕНИЯ

- Надежная водозащищенная стереофоническая аудиосистема Jensen, оснащенная системой Bluetooth, работает с различными источниками звука: AM/FM/WB-диапазоны и USB-интерфейс (подготовлена к использованию устройств iPod® и iPhone®).
- Удобная светодиодная подсветка белого цвета ЖК-дисплея и кнопок.
- Обеспечивает потоковое воспроизведение с любого Bluetooth-совместимого устройства (смартфон, MP3-плеер).
- Мощный усилитель и 4 динамика мощностью 40 Вт каждый, а также система дистанционного включения.
- Голосовое управление звуковым потоком с помощью устройства, поддерживающего профиль дистанционного управления AVRCP.
- 30 программируемых радиостанций AM/FM-диапазонов. Обладает возможностью автоматического сохранения и сканирования предустановленных станций.
- Раздельные вход и выход стандарта RCA для аудиоустройств.
- Покрытие корпуса, стойкое к УФ-излучению / коррозионностойкие компоненты.
- В комплект поставки входят 4 усиленных динамика для уличной эксплуатации (2 передних и 2 задних), а также 4 колонки черного цвета для установки динамиков.
- Для установки требуется спортивная крыша (715002430 (кроме моделей XT и Mossy Oak Hunting Edition)), обивка передней части крыши (715003098) или спортивная крыша Deluxe (715002511) и силовой кабель для установки дополнительного оборудования (715003094 (кроме тех случаев, если ваш мотовездеход оснащен одним из вариантов жесткой кабины (715001966 или 715003482))).

Подходит для UR

715002019



### НОВИНКА

#### АУДИОСИСТЕМА ВЕРХНЕГО ПЕРЕДНЕГО РАЗМЕЩЕНИЯ

- Надежная водозащищенная стереофоническая аудиосистема Jensen, оснащенная системой Bluetooth, работает с различными источниками звука: AM/FM/WB-диапазоны и USB-интерфейс (подготовлена к использованию устройств iPod® и iPhone®).
- Удобная светодиодная подсветка белого цвета ЖК-дисплея и кнопок.
- Обеспечивает потоковое воспроизведение с любого Bluetooth-совместимого устройства (смартфон, MP3-плеер).
- Мощный усилитель и 2 динамика мощностью 40 Вт каждый, а также система дистанционного включения.
- Голосовое управление звуковым потоком с помощью устройства, поддерживающего профиль дистанционного управления AVRCP.
- 30 программируемых радиостанций AM/FM-диапазонов. Обладает возможностью автоматического сохранения и сканирования предустановленных станций.
- Раздельные вход и выход стандарта RCA для аудиоустройств.
- Покрытие корпуса, стойкое к УФ-излучению / коррозионностойкие компоненты.
- В комплект поставки входят 2 усиленных динамика для уличной эксплуатации, а также колонки черного цвета для установки динамиков.
- Для установки требуется спортивная крыша (715002430 (кроме моделей XT и Mossy Oak Hunting Edition)), обивка передней части крыши (715003098) или спортивная крыша Deluxe (715002511) и силовой кабель для установки дополнительного оборудования (715003094 (кроме тех случаев, если ваш мотовездеход оснащен одним из вариантов жесткой кабины (715001966 или 715003482))).

Подходит для UR

715003095

#### КРЕПЛЕНИЕ RAM GPS

- Обеспечивает возможность установки приемника GPS.
- Стандартные отверстия AMPSS для установки док-станции для GPS-приемников Garmin.



Подходит для UR

715003325

#### ПЕРЕКЛЮЧАТЕЛЬ РЕЖИМОВ ЭКСПЛУАТАЦИИ

- Быстрое и удобное переключение между нормальным и рабочим режимами, а также режимом экономии топлива.
- Рабочий режим: пониженный отклик дроссельной заслонки обеспечивает плавное ускорение и уменьшает динамическую нагрузку.
- Режим экономии топлива: улучшенная топливозащитность.
- Простая установка на панель приборов.
- Устанавливается по умолчанию на модели XT, XT Cab и Mossy Oak Hunting Edition.

Подходит для UR

710004532



## DEFENDER MAVERICK COMMANDER

### НОВИНКА

#### GPS-НАВИГАТОР GARMIN MONTANA 680T

- Прочный водонепроницаемый корпус обеспечивает защиту приемника Montana 680T от погодных явлений.
- Невыгорающий на солнце сенсорный экран с диагональю 10,1 см допускает установку как в портретном, так и пейзажном положении. Ярким экраном с высоким разрешением можно пользоваться не снимая перчаток.
- Камера с разрешением 8 Мп, оснащенная системой автофокусировки, автоматически прикрепляет геотэги к изображениям.
- Работает как со спутниками системы GPS, так и ГЛОНАСС для улучшения позиционирования и предельного быстрого исправления его ошибок.
- Предустановленные топографические карты TOPO, а также годовая подписка на сервис спутниковых изображений BirdsEye.
- 3-осевой компас и баровысотометр.
- Специализированная док-станция (требуется монтажный комплект для установки на мотовездеход).
- В комплект поставки входит предустановленная карта США.
- Для установки на платформу UR потребуется держатель RAM GPS (715003325).
- Для установки на платформы RS и RU (кроме моделей XT и mg и моделей, оснащенных комплектом шноркелей (715001728)) потребуется переходник для установки радиоприемника / приемника GPS (715001404).

Подходит для UR, RS, RU, SSP

715002830

#### ЕВРОПЕЙСКАЯ ВЕРСИЯ

- Соответствует требованиям ЕС.
- В комплект поставки входит предустановленная карта расположенных в Европе мест эксплуатации мотовездеходов.

715003456



### НОВИНКА

#### КАРТА КАНАДЫ ДЛЯ GARMIN MONTANA 680T

- (без иллюстрации)
- Дополнительная базовая карта Канады для GPS-приемника Garmin Montana 680T.
- Приемник GPS Garmin Montana 680T (715002830).

Подходит для UR, RS, RU

710005065



## MAVERICK COMMANDER

### ЗВУКОВАЯ ПАНЕЛЬ STEALTH 6 CAN-AM EDITION WET SOUNDS

- Встроенный усилитель класса D (средняя постоянная мощность: 200 Вт. Пиковая мощность: 400 Вт).
- Встроенный Bluetooth-приемник.
- Дополнительный вход (AUX) позволяет использовать устройства, неоснащенные системой Bluetooth.
- Автоматическое выключение после 10 минут ожидания.
- Подсветка панели управления.
- 2 В линейный выход позволяет подключить дополнительную звуковую панель, усилитель или колонки.
- Не совместима со стойкой для установки осветительных приборов.

Подходит для RS, RU (кроме моделей Limited)

715002086

РЕКОМЕНДУЕМ  
КУПИТЬ



Некоторые из представленных моделей могут быть недоступны или не сертифицированы в вашем регионе. За дополнительной информацией обратитесь к вашему дилеру BRP.

## MAVERICK COMMANDER



### ПЕРЕДНИЕ И ЗАДНИЕ ДИНАМИКИ

- Предназначенные для уличной эксплуатации динамики обеспечивают обладать превосходным звучанием.
- В комплект поставки входят колонки черного цвета для установки динамиков, а также необходимая для быстрого подключения проводка.
- В комплект поставки входят два элемента.
- Устанавливаются по умолчанию на модели Limited.

**Подходит для RS, RU**

**715001309 - Передние (13 см)**

**715001315 - Задние (16,5 см)**

Входит в состав комплекта аудиосистемы

### КОМПЛЕКТ АУДИОСИСТЕМЫ

- Данная система состоит из выносного блока, усилителя/приемника и комплекта динамиков (Jensen). Надежная и удобная система с простой установкой.
- Водозащищенная конструкция из стойких к УФ-воздействию материалов обеспечивает надежную работу системы в самых неблагоприятных условиях.
- Светодиодная подсветка облегчает эксплуатацию системы.
- Возможность переключения между AM/FM-радио, 7-канальным погодным радио и плеером iPod (система совместима со стандартами USB 2.0 и MP3/WMA).
- Простота подключения.
- Мощность — 50 Вт x4, рабочий диапазон — от -10 °C до 60 °C.
- Необходим переходник для установки радиоприемника/приемника GPS (715001404) (кроме моделей X mg и оснащенных комплектом шноркелей (715001728)).
- Устанавливается по умолчанию на модели Limited.

**Подходит для RS, RU**

**715001197**



### ПЕРЕХОДНИК ДЛЯ УСТАНОВКИ РАДИОПРИЕМНИКА/ПРИЕМНИКА GPS

- Позволяет устанавливать на центральную консоль аудиосистему/приемник GPS.
- В комплект поставки входят заглушки для неиспользуемых слотов.
- Устанавливается по умолчанию на модели Limited.

**Подходит для RS, RU**

**715001404 - Черный**



Быстросъемный флажок с подсветкой

В комплект поставки входят регулируемые кронштейны

### РЕГУЛИРУЕМЫЙ ФЛАЖОК С ПОДСВЕТКОЙ

- Необходимый элемент для езды по барханам.
- Светодиод 5 Вт Cree.
- 5 цветных линз обеспечивают возможность индивидуализации внешнего вида.
- Быстросъемный заменяемый флажок с подсветкой.
- Увеличивает заметность мотовездехода.
- Отвечает требованиям большинства площадок для езды по барханам.
- Литая алюминиевая основа, ацеталевая гайка.
- В комплект поставки входят регулируемые кронштейны и необходимые провода.

**Подходит для RS, RU**

**715001651**



## DEFENDER MAVERICK COMMANDER

### СИСТЕМА ОТОПЛЕНИЯ И ВЕНТИЛЯЦИИ

- Лучшая встроенная система на рынке. Оснащена регуляторами температуры и скорости обдува (3 скорости).
- Регулируемое положение дефлекторов.

**Подходит для RS, RU (кроме моделей X m)**

- 6 специально расположенных дефлекторов для оптимального обогрева ветрового стекла, пространства рук и ног.

715001390

РЕКОМЕНДУЕМ  
КУПИТЬ



### Подходит для UR

- 10 специально расположенных дефлекторов для оптимального обогрева ветрового стекла, пространства рук и ног.
- Простой в обслуживании воздушный фильтр.
- После установки вы сможете добавить багажный отсек (715003441) и соответствующую сетку (715003544).

**НОВИНКА** 715001978

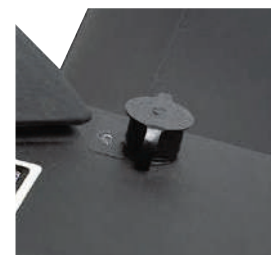

### КОМПЛЕКТ ОБОГРЕВА ВИЗОРА

- Удобное расположение на мотовездеходе, не ограничивающее ваших движений.
- Розетка для подключения обогреваемого визора для предотвращения запотевания во время езды.
- Быстрая и простая установка.
- Приобретается отдельно.
- Обогреваемый визор не входит в комплект поставки.

**Подходит для RS, RU, UR, SSP**  
715001246

*Некоторые из представленных моделей могут быть недоступны или не сертифицированы в вашем регионе. За дополнительной информацией обратитесь к вашему дилеру BRP.*



**DEFENDER MAVERICK COMMANDER**



ВИДЕО ДОСТУПНО НА САЙТЕ [CAN-AMOFFROAD.COM](http://CAN-AMOFFROAD.COM)

## ЛЕБЕДКА WARN PROVANTAGE

- Запатентованная дисковая тормозная система облегчает управление лебедкой.
- Эргономичная рукоятка муфты свободного хода.
- Трехступенчатый планетарный редуктор для плавной и эффективной эксплуатации.
- Полностью металлические шестерни и корпус коробки передач.

- Полностью герметичные электромотор и редуктор для защиты от погодных явлений.
- Влагозащищенный проводной пульт дистанционного управления и выключатель, устанавливаемый на панель приборов.
- Ограниченная пожизненная гарантия на механические компоненты и 3-летняя гарантия на электрические.
- Соответствует требованиям ЕС.



### ЛЕБЕДКА WARN PROVANTAGE 4500-S

- Тяговое усилие — 2041 кг.
- Синтетический трос длиной 15,2 м и диаметром 5,5 мм.
- Направляющий клюз с двухслойным порошковым покрытием.
- Для установки на базовые модели UR и модели DPS потребуются монтажная проводка лебедки (715003093).
- Для установки на модели RS 2017 и новее (кроме моделей X mr) потребуются монтажная проводка лебедки (710005215).

**Подходит для UR, SSP**

**715002941**

**Подходит для RS, RU**

- Необходима монтажная пластина.
- Для установки на модели RS X ds, X rs 2016 и новее необходим передний бампер Pre-Runner.

**715002501**



### ЛЕБЕДКА WARN PROVANTAGE 4500

- Тяговое усилие — 2041 кг.
- Стальной трос длиной 16,8 м и диаметром 5,5 мм.
- Роликовая направляющая.
- Для установки на базовые модели UR и модели DPS потребуются монтажная проводка лебедки (715003093).
- Для установки на модели RS 2017 и новее (кроме моделей X mr) потребуются монтажная проводка лебедки (710005215).

**Подходит для UR, SSP**

**715002425**

**Подходит для RS, RU**

- Необходима монтажная пластина.
- Для установки на модели RS X ds, X rs 2016 и новее необходим передний бампер Pre-Runner.

**715002560**

## ЛЕБЕДКА CAN-AM TERRA SUPERWINCH

- Эргономичная рукоятка муфты свободного хода.
- Прочная конструкция со стальными шестернями и втулками, обеспечивающими большой крутящий момент и продолжительный срок службы.
- Механическая тормозная система обеспечивает 100% тормозное усилие.

- Защищенный от воздействия погодных явлений соленоид.
- Влагозащищенный проводной пульт дистанционного управления и выключатель, устанавливаемый на панель приборов.
- Соответствует требованиям ЕС.

### ЛЕБЕДКА CAN-AM TERRA 45 SUPERWINCH

- Тяговое усилие — 2041 кг.
- Стальной трос длиной 16,8 м и диаметром 6,3 мм.
- Усиленная направляющая с 4 роликами.
- Для установки на базовые модели UR и модели DPS (кроме моделей XT) потребуются монтажная проводка лебедки (715003093).
- Для установки на модели RS 2017 и новее (кроме моделей X mr) потребуются монтажная проводка лебедки (710005215).

**Подходит для UR, SSP**

**715002838**

**Подходит для RS, RU**

- Необходима монтажная пластина.
- Для установки на модели RS X ds, X rs 2016 и новее необходим передний бампер Pre-Runner.

**715002092**





## DEFENDER



### МОНТАЖНЫЙ КОМПЛЕКТ СЪЕМНОЙ ЛЕБЕДКИ

- Позволяет при необходимости демонтировать лебедку.
- В сочетании с электропроводкой (710004869) позволяет быстро перемещать точку установки лебедки в переднюю или заднюю часть мотовездехода.
- Не совместим с нижним передним приемником ТСУ.
- Требуется верхний передний приемник тягово-сцепного устройства (715003109).

Подходит для UR  
715001652



### НИЖНИЙ ПЕРЕДНИЙ ПРИЕМНИК ТЯГОВО-СЦЕПНОГО УСТРОЙСТВА

- Усиленный приемник тягово-сцепного устройства размером 5 см, выдерживающий нагрузку до 680 кг.
- Совместно с верхним передним приемником ТСУ (715003109) и монтажным комплектом съемной лебедки (715001652 (необходим для перемещения лебедки с места установки по умолчанию)) расширяет функциональность мотовездехода.

Подходит для UR  
715002519



### ВЕРХНИЙ ПЕРЕДНИЙ ПРИЕМНИК ТЯГОВО-СЦЕПНОГО УСТРОЙСТВА

- Усиленный приемник тягово-сцепного устройства размером 5 см, выдерживающий нагрузку до 680 кг.
- Нет необходимости перемещать лебедку с места установки по умолчанию.

Подходит для UR  
715003109



### БУКСИРНОЕ ДЫШЛО

- Прочное буксирное дышло сечением 51 мм без шара.
- Устанавливается на стандартную высоту.
- Требуется верхний передний приемник тягово-сцепного устройства (715003109).

Подходит для UR  
715002521

### ЖГУТ ПРОВОДОВ ДЛЯ УСТАНОВКИ ЛЕБЕДКИ

- (без иллюстрации)
- Необходим для установки лебедки на базовые модели и модели DPS.

Подходит для UR  
715003093

### УНИВЕРСАЛЬНАЯ МОНТАЖНАЯ ЭЛЕКТРОПРОВОДКА ЛЕБЕДКИ

- (без иллюстрации)
- Превращает монтажный комплект съемной лебедки (715001652) в универсальный.

Подходит для UR (кроме моделей MAX)  
710004869

Подходит для UR (только модели MAX)  
**НОВИНКА** 710005082

## DEFENDER MAVERICK COMMANDER

### ПЕРЕДНЕЕ И ЗАДНЕЕ ТЯГОВО-СЦЕПНОЕ УСТРОЙСТВО

- Устанавливается в стандартный 5 см приемник мотовездехода Defender или в верхний/нижний приемник тягово-сцепного устройства (715002519).
- Шар ТСУ в комплект поставки не входит.

Подходит для UR, RS, RU  
715000972  
**ЕВРОПЕЙСКАЯ ВЕРСИЯ**

715001473 - ТСУ с шаром европейского стандарта (50 мм)



### НОВИНКА

### ПРОВОДНОЙ ПУЛЬТ ДИСТАНЦИОННОГО УПРАВЛЕНИЯ ЛЕБЕДКОЙ

- Данный комплект позволяет владельцам использовать проводной пульт дистанционного управления с устанавливаемой по умолчанию лебедкой SuperWinch.
- Используется совместно с переключателем на руле.
- Для установки требуется розетка для подключения пульта

Подходит для ВСЕХ МОДЕЛЕЙ  
710004887

Некоторые из представленных моделей могут быть недоступны или не сертифицированы в вашем регионе. За дополнительной информацией обратитесь к вашему дилеру BRP.

(715003651).

- Лебедка и проводной пульт дистанционного управления приобретаются раздельно.
- Соответствует требованиям ЕС.





# DEFENDER MAVERICK COMMANDER

## УНИВЕРСАЛЬНЫЙ КРОНШТЕЙН ЛЕБЕДКИ

- Для использования с лебедками Warn.
- Универсальная система легко устанавливается как в передней, так и в задней части мотовездехода Can-Am Commander.
- В комплект поставки входят передний и задний комплекты проводов для быстрого подключения.
- Эргономичная рукоятка позволяет легко перемещать кронштейн.
- Для установки требуется передний приемник TCU (5 см) (715000663).
- Встроенный приемник TCU позволяет использовать универсальное

- буксирное дышло (715001142) (приобретается отдельно).
- Для использования синтетического троса лебедки потребуются соответствующая роликовая направляющая (715001119).

**Подходит для RU (только для моделей MAX)**  
715002068

**Подходит для RU (кроме моделей MAX)**  
715000659



## КРОНШТЕЙН ЛЕБЕДКИ И ТЯГОВО-СЦЕПНОГО УСТРОЙСТВА

- Кронштейн для установки лебедки и переднего приемника TCU (5 см) (715000663).
- Устанавливается по умолчанию на модели XT, XT-P и Limited.

**Подходит для RU**  
715000704



## УНИВЕРСАЛЬНОЕ БУКСИРНОЕ ДЫШЛО

- Дышло диаметром 3,8 см без шара TCU.
- Требуется универсальный кронштейн лебедки (715002068, 715000659).

**Подходит для RU**  
715001142



## ПРИЕМНИК TCU (5 CM)

- Усиленный приемник TCU (5 см).
- Тяговое усилие — 590 кг.
- Не соответствует требованиям EC.

**Подходит для RS (только для моделей Turbo, X ds Turbo и X rs Turbo 2016 и новее)**

715002517

## КРОНШТЕЙН ЛЕБЕДКИ

**Подходит для RS**  
715001699

**Подходит для RS (только для моделей X mt) (без иллюстрации)**  
• Требуется передний бампер Pre-Runner.  
705203196



## РЕЗИНОВАЯ ЗАГЛУШКА

- Резиновая заглушка для 5 см приемника тягово-сцепного устройства.

705204503



## ЖГУТ ПРОВОДОВ ДЛЯ УСТАНОВКИ ЛЕБЕДКИ

(без иллюстрации)

- Необходима для установки лебедки на все модели Maverick 2017 модельного года и новее, поскольку по умолчанию оснащаются лебедкой будут только модели X mt.
- Для переднего размещения лебедки (не может использоваться совместно с универсальным кронштейном для установки сзади).

**Подходит для RS**  
710005215

## СИНТЕТИЧЕСКИЙ ТРОС ЛЕБЕДКИ

- Синтетический трос длиной 15,2 м и диаметром 5,5 мм для лебедки Warn.
- ПРИМЕЧАНИЕ. При замене троса лебедки на синтетический необходимо также заменить роликовую направляющую для предупреждения его повреждения или преждевременного износа вследствие контакта с жесткой поверхностью старой направляющей.

**Подходит для использования с лебедкой Warn**  
715001118



## ЗАПАСНОЙ ТРОС ЛЕБЕДКИ

- Трос длиной 16,8 м и диаметром 5,5 мм для лебедки Warn.

**Подходит для использования с лебедкой Warn**

715001117



## СИНТЕТИЧЕСКИЙ УДЛИНИТЕЛЬ ТРОСА

- Легкий удлинитель троса сечением 6,3 мм прост в обращении и не будет производить шум при транспортировке в багажнике.
- Легко подсоединяется к тросу лебедки, увеличивая его длину на 15,2 м.
- Усилие на разрыв — 2041 кг.

**Подходит для RS, RU, SSP**  
715001120



## ПРИЕМНОЕ ОТВЕРСТИЕ ПЕРЕДНЕГО TCU (5 CM)

- Может использоваться совместно со стандартным 5 см буксирным дышлом.
- В комплект поставки входит фиксатор для быстрого подсоединения/отсоединения дышла.
- Обеспечивает возможность буксировки и установки дополнительного оборудования, например, снегоуборочного отвала.
- Для установки требуется опорная пластина лебедки и TCU (715000704).
- Не соответствует требованиям EC.

**Подходит для RU**  
715000663



## ПРИЕМНИК TCU

- Усиленный приемник TCU (5 см).
- Тяговое усилие — 590 кг.
- Не соответствует требованиям EC.

**Подходит для RS (кроме моделей Turbo, X ds Turbo и X rs Turbo 2016 и новее)**  
715001648 • Черный



## РОЛИКОВАЯ НАПРАВЛЯЮЩАЯ

- Рекомендуется заменять вместе с тросом.
- Усиленная направляющая для замены используемой с лебедками Warn.

**Подходит для использования с лебедкой Warn**  
715001119



## БЕСПРОВОДНОЙ ПУЛЬТ ДИСТАНЦИОННОГО УПРАВЛЕНИЯ ЛЕБЕДКОЙ

- Быстроустанавливаемая система благодаря наличию жгута проводов со встроенной антенной и всего необходимого крепежа.
- Данная система позволяет управлять лебедкой в радиусе 15,2 м, увеличивая ваши возможности по вытаскиванию мотовездехода.
- Все компоненты системы водонепроницаемы.

**Подходит для использования с лебедкой Warn**  
715002542





## MAVERICK COMMANDER



ВИДЕО ДОСТУПНО НА САЙТЕ CAN-AMOFFROAD.COM



### НОВИНКА

### СИДЕНЬЯ BEARD

- Настоящие гоночные сиденья для водителя и пассажира.
- Спроектированы специально для мотовездеходов SSV.
- Обеспечивают оптимальное положение тела водителя и пассажира в самых сложных условиях движения благодаря правильно подобранному углу наклона спинки и широкому диапазону регулировок.
- Благодаря высокому уровню поддержки корпуса обеспечивается его устойчивое положение, а также общее удобство седока во время движения.
- Специальный паз для размещения ремня безопасности обеспечивает простоту снятия сиденья и больший комфорт для корпулентных ездоков.
- Конструкция состоит из жесткого сварного каркаса из стали, поверх которого уложена набивка анатомической формы из пеноматериала. Обивка сиденья выполнена из высококачественного специализированного судового винила, который не только стойко переносит любые условия эксплуатации, но и обладает фунгицидными качествами, а также не выгорает на свету.
- Улучшают внешний вид мотовездехода.
- Не требуют дополнительных монтажных приспособлений.
- Поставляются парно.

Подходит для RS, RU

715003607 • Серый

715003609 • Ярко-голубой

715003608 • Салатовый



Некоторые из представленных моделей могут быть недоступны или не сертифицированы в вашем регионе. За дополнительной информацией обратитесь к вашему дилеру BRP.



## MAVERICK



### ГЛУШИТЕЛЬ СИСТЕМЫ ВЫПУСКА YOSHIMURA

- Разработан в сотрудничестве с компанией Yoshimura.
- Изготовлен из нержавеющей стали марки AISI 304 (08X18H10).
- Улучшает звук выпуска и внешний вид мотовездехода. На 33% легче глушителя, устанавливаемого по умолчанию.
- Искрогаситель сертифицирован Службой
- леса США/Министерством сельского хозяйства США (USDF/USDA).
- Устанавливается по умолчанию на модели Maverick X rs и Maverick MAX X rs 2016 модельного года и более новые.
- Соответствует требованиям Агентства по защите окружающей среды США (EPA).
- Не соответствует требованиям ЕС.

Подходит для RS (модели Turbo, X ds Turbo, X rs Turbo 2016 и новее)

715003051

## COMMANDER



### ГЛУШИТЕЛЬ СИСТЕМЫ ВЫПУСКА YOSHIMURA

- Разработан в сотрудничестве с компанией Yoshimura.
- Изготовлен из нержавеющей стали марки AISI 304 (08X18H10).
- Улучшает звук выпуска и внешний вид мотовездехода. Легче глушителя, устанавливаемого по умолчанию.
- Искрогаситель сертифицирован
- Службой леса США/Министерством сельского хозяйства США (USDF/USDA).
- НЕ СООТВЕТСТВУЕТ требованиям Агентства по защите окружающей среды США (EPA) (исключительно для спортивной эксплуатации).
- Не соответствует требованиям ЕС.

Подходит для RU

715002089

 ВИДЕО ДОСТУПНО НА САЙТЕ CAN-AMOFFROAD.COM



## MAVERICK COMMANDER

Предотвращают попадание грязи и посторонних предметов в кабину мотовездехода



### ПОДКРЫЛКИ

- Подкрылки изготовлены из полипропилена методом литья под давлением.
- Предотвращают попадание грязи и посторонних предметов в кабину мотовездехода.
- В комплект входят передние и задние подкрылки и весь необходимый крепеж.

Подходят для RS

715002414



### СВЕРХШИРОКИЕ ПОДКРЫЛКИ

- Подкрылки изготовлены из полипропилена методом литья под давлением.
- Предотвращают попадание грязи и посторонних предметов в кабину мотовездехода.
- В комплект поставки входят гибкие брызговики.
- В комплект входят передние и задние подкрылки и весь необходимый крепеж.

Подходят для RS

715001323

### ПОДКРЫЛКИ ХТ

- Обеспечивают дополнительную защиту от грязи и попадания посторонних предметов. Придают мотовездеходу агрессивный внешний вид.
- В комплект входят передние и задние подкрылки и весь необходимый крепеж.
- Устанавливаются по умолчанию на модели ХТ, ХТ-Р и Limited.

Подходят для RU

715002451



Некоторые из представленных моделей могут быть недоступны или не сертифицированы в вашем регионе. За дополнительной информацией обратитесь к вашему дилеру BRP.

## MAVERICK COMMANDER



### НОВИНКА

#### КРОНШТЕЙН ОГНЕТУШИТЕЛЯ LONESTAR RACING

- В экстренной ситуации конструкция кронштейна позволяет извлечь огнетушитель в течение нескольких секунд.
- Изготовлен из цельного бруска анодированного алюминия черного цвета с выгравированным логотипом Lonestar Racing.
- Предназначен для установки на трубчатые конструкции диаметром 5 см.
- Может крепиться в любой точке каркаса безопасности.
- Улучшает внешний вид мотовездехода, а также увеличивает степень безопасности ездоков, позволяя разместить на борту надежное средство пожаротушения.
- В комплект поставки входят крепеж, фиксатор, монтажная пластина и два зажима.
- Огнетушитель приобретается отдельно.
- С логотипом «Lonestar Racing for Can-Am».

Подходит для **RS, RU**

715003592



#### ОГНЕТУШИТЕЛЬ

- Подходит для тушения ГСМ и электрооборудования.
- Подходит для использования совместно с кронштейном огнетушителя Lonestar Racing.
- Не соответствует требованиям ЕС.

295100005 • Красный

Примечание. Не доступно в белом цвете.



#### КОМПЛЕКТ ШНОРКЕЛЕЙ

- Комплект для выноса отверстий системы впуска воздуха для охлаждения вариатора. Предотвращает попадание воды и грязи в двигатель в случае, если мотовездеход полупогружен в водную среду.
- Не совместим с задними сетками и окнами, поперечинами для крепления ремней безопасности и закрытыми кабинами.
- Может устанавливаться на модели Commander 2012 и новее, оснащенные двойной системой впуска вариатора (715002467).
- Не соответствует требованиям ЕС.
- Совместно с комплектом доработки ведомого шкива QRS используется для улучшения прочностных характеристик ремня вариатора.

Подходит для **RS (кроме моделей Turbo, X mr, X ds, X rs 2016 и новее, а также моделей MAX), RU 2012 и новее (кроме моделей MAX)**

715001728



### НОВИНКА

#### ФИЛЬТР ПРЕДВАРИТЕЛЬНОЙ ОЧИСТКИ ДЛЯ КОМПЛЕКТА ШНОРКЕЛЕЙ

- Увеличивает уровень защиты двигателя при движении в сложных условиях.
- Обеспечивает чистоту воздушного фильтра.
- Фильтр удерживает частицы крупнее 0,19 мм.
- Простая, не требующая инструментов установка.

Подходит для **RS (модели X mr) или совместно с комплектом шноркелей (715001728)**

715003616

#### ДВОЙНАЯ СИСТЕМА ВПУСКА ВАРИАТОРА

- Комплект обеспечивает дополнительное охлаждение крышки вариатора (2 впускных и 2 выпускных отверстия вместо 1 впускного и 1 выпускного).
- Необходим для установки комплекта шноркелей (715001728) на модели Commander 2012 и новее.
- Обеспечивает надлежащее охлаждение вариатора в самых сложных условиях эксплуатации.

Подходит для **RU 2012 и новее (кроме моделей Limited и MAX)**

715002467



### НОВИНКА

#### КОМПЛЕКТ ДОРАБОТКИ ВЕДОМОГО ШКИВА QRS

(без иллюстрации)

- Комплект доработки ведомого шкива QRS от модели X ds Turbo, откалиброванный для нетурбированного двигателя 1000R (устанавливается по умолчанию на модели X mr 2017 и новее).
- Улучшает прочностные характеристики ремня вариатора.
- Для улучшения характеристик и надежности вариатора следует использовать совместно с комплектом доработки системы охлаждения вариатора (715003044).

Подходит для **RS (кроме моделей Turbo)**

715003045

### НОВИНКА

#### КОМПЛЕКТ ДОРАБОТКИ СИСТЕМЫ ОХЛАЖДЕНИЯ ВАРИАТОРА

(без иллюстрации)

- Впуск системы охлаждения CVT с увеличенным расходом воздуха улучшает вентиляцию ремня на 10%.
- Улучшает прочностные характеристики ремня вариатора (уменьшает его нагрев).
- Позволяет вам полностью раскрыть потенциал своего мотовездехода.
- Необходим комплект доработки ведомого шкива QRS (715003045).
- Устанавливается по умолчанию на модели X ds Turbo.
- Предназначен для использования с колесами стандартного размера.

Подходит для **RS**

715003044



## DEFENDER



**НОВИНКА СКОРО В ПРОДАЖЕ**

### ПЕРЕДНИЕ А-ОБРАЗНЫЕ РЫЧАГИ С УВЕЛИЧЕННЫМ ДОРОЖНЫМ ПРОСВЕТОМ S3

- Предотвращают повреждение А-образных рычагов при движении по пересеченной местности.
- Сохраняют заданные производителем эксплуатационные характеристики и радиус разворота мотовездехода, не ухудшая их.
- Не совместимы с гусеничной системой Arache 360 LT и защитой передних А-образных рычагов.
- С логотипом «S3 for Can-Am».

Подходят для UR

- 715003784 • Черный
- 715004222 • Синий



**НОВИНКА СКОРО В ПРОДАЖЕ**

### ЗАДНИЕ А-ОБРАЗНЫЕ РЫЧАГИ С УВЕЛИЧЕННЫМ ДОРОЖНЫМ ПРОСВЕТОМ S3

- Предотвращают повреждение А-образных рычагов при движении по пересеченной местности.
- Сохраняют заданные производителем эксплуатационные характеристики и радиус разворота мотовездехода, не ухудшая их.
- Не совместимы с гусеничной системой Arache 360 LT и защитой задних А-образных рычагов.
- С логотипом «S3 for Can-Am».

Подходят для UR

- 715003785 • Черный
- 715004223 • Синий



## MAVERICK COMMANDER

### ПОРОЛОНОВЫЙ ВОЗДУШНЫЙ ФИЛЬТР TWIN AIR

- Лучшее решение для самых сложных условий эксплуатации.
- Промасленный поролоновый фильтр многоступенчатой фильтрации обеспечивает превосходную защиту от пыли даже при интенсивной работе.
- Моющийся фильтр допускает повторную эксплуатацию.

Подходит для RS, RU (моделей X ds Turbo, Turbo, X rs Turbo 2016 и новее)

715001956



715001956

Подходит для RS (только для моделей Turbo)

715002837

### ФИЛЬТР ПРЕДВАРИТЕЛЬНОЙ ОЧИСТКИ СИСТЕМЫ ВПУСКА

- Увеличивает уровень защиты двигателя при движении в сложных условиях.
- Фильтр удерживает частицы крупнее 0,1 мм.
- Требуется для сохранения гарантийных обязательств BRP при установке комплекта гусениц.

Подходит для RS (кроме моделей X mr, X ds Turbo, Turbo, X rs Turbo 2016 и новее), RU

715000953



715002837



### СМЕННЫЙ ПОРОЛОНОВЫЙ ФИЛЬТРУЮЩИЙ ЭЛЕМЕНТ

(без иллюстрации)

Подходит для RS, RU

707800582

Подходит для RS (только модели Turbo)

707800682

### КЛАПАН ВОЗДУШНОГО ФИЛЬТРА DONALDSON

(без иллюстрации)

- Обеспечивает надежную работу двигателя при движении в сухих и пыльных условиях.
- Удаляет песок и пыль из корпуса воздушного фильтра.
- Увеличивает продолжительность межсервисных интервалов.

Подходит для RS (только модели Turbo)

715003114

**MAVERICK COMMANDER****ЗАЩИТА РАДИАТОРА**

- Анодированный металлический экран, устанавливаемый на решетку радиатора, обеспечивает защиту от камней и веток.

**Подходит для RU**

715001126

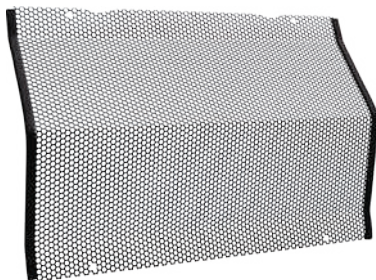
**ЗАЩИТА РАДИАТОРА**

- Решетка радиатора, заменяющая стандартную решетку из пластика.
- Быстрая процедура снятия, не требующая инструментов, позволяет облегчить помывку радиатора.
- Изготовлен из алюминия марки 5052 (AMг).
- Металлический экран, устанавливаемый на радиатор, обеспечивает защиту от камней и веток.

**Подходит для RS (кроме моделей X mg)**

715002393

**ЧЕХЛЫ ПЕРЕДНИХ АМОРТИЗАТОРОВ**

- Улучшают защиту амортизаторов при движении по бездорожью и в сложных погодных условиях.
- В комплект поставки входят два изделия.

**Подходит для RU**

715001324

**ЧЕХЛЫ АМОРТИЗАТОРОВ**

(без иллюстрации)

- Мягкие чехлы для амортизаторов, оснащенных вентиляционными отверстиями.
- Предотвращают попадание пыли и грязи в цилиндр амортизатора, сокращая риск его повреждения.
- В комплект поставки входят два изделия.

**Подходит для RS (кроме моделей Turbo, X ds, X mg, X rs Turbo 2016 и новее)**

715002368

**Подходят для RS (кроме моделей XXC, XC, XC DPS)**

715003471

**СПОРТИВНЫЙ РУЛЬ**

- Черное рулевое колесо из полиуретана с поверхностью «софт-тач» с контрастными серебристыми спицами.
- Устанавливается по умолчанию на модели X, XT, XT Mossy Oak Hunting Edition, XT-P, X rs, X ds, X xc и Limited.

**Подходит для RS, RU**

715001134

**ПЕРЕДНИЙ СТАБИЛИЗАТОР ПОПЕРЕЧНОЙ УСТОЙЧИВОСТИ**

- Улучшает управляемость и поведение мотовездехода при выполнении крутых поворотов.
- Устанавливается по умолчанию на модели XT и XT-P.

**Подходит для RU**

715001125

**ПЕРЕДНИЕ АМОРТИЗАТОРЫ FOX PERFORMANCE**

- Спортивные амортизаторы Fox, оснащенные выносным резервуаром.
- Допускают регулировку отбоя и быстрого/медленного сжатия.
- В комплект поставки входят два изделия.
- Устанавливаются по умолчанию на модели XT и XT-P.
- Необходимо устанавливать совместно с задними амортизаторами Fox Performance (715001023).

**Подходят для RU (кроме моделей Limited и MAX)**

715001022

**ЗАДНИЕ АМОРТИЗАТОРЫ FOX PERFORMANCE**

- Спортивные амортизаторы Fox 2.0 с защитой от пробоя подвески.
- Допускают регулировку отбоя и быстрого/медленного сжатия.
- В комплект поставки входят два изделия.
- Устанавливаются по умолчанию на модели XT и XT-P.
- Необходимо устанавливать совместно с передними амортизаторами Fox Performance (715001022).

**Подходят для RU (кроме моделей Limited и MAX)**

715001023

## ЛУЧШАЯ

НА РЫНКЕ

## ГУСЕНИЧНАЯ

## СИСТЕМА,

КОТОРУЮ МОЖНО

ИСПОЛЬЗОВАТЬ В ТЕЧЕНИЕ

ВСЕГО ГОДА





**DEFENDER MAVERICK COMMANDER**

**ГУСЕНИЧНАЯ СИСТЕМА APACHE 360 LT**

- Высокотехнологичная гусеничная система обеспечивает превосходное сцепление мотовездехода с заснеженной или любой другой поверхностью.
- Конструкция передней пары гусениц уменьшает вибрации и необходимое для поворота усилие на руле, а также облегчает эксплуатацию мотовездехода в условиях плотного снега. Расположенные под углом грунтозацепы передних гусениц не только снижают силу сопротивления поверхности, но и обеспечивают плавный ход мотовездехода. Для обеспечения большего сцепления с поверхностью улучшены такие показатели, как шаг задних гусениц и высота грунтозацепов.
- Уникальная система регулировки площади контактного пятна позволяет использовать гусеничный комплект в течение всего года.  
Данная система позволяет использовать один из двух вариантов настройки: либо подходящий для движения по пересеченной местности угол атаки, либо уменьшенное удельное давление на поверхность при движении в глубоком снегу.
- Благодаря нанесенному на усиленные литые катки слою резины, а также оригинальному расположению самих катков удалось не только снизить воздействие силы трения и вибрации, но и обеспечить надежную работу системы.
- Установка монтажного комплекта Apache 360 (продается отдельно) позволяет сократить время установки гусениц.
- Модуль коррекции DPS, входящий в монтажный комплект Apache 360 Mounting Kit, оптимизирует работу системы усиления рулевого управления (DPS), увеличивая поворачиваемость мотовездехода при движении с малой скоростью, а также делая рулевое управление жестче при движении с крейсерской скоростью. Более того, он обеспечивает установку поправки спидометра.
- Усиленные элементы обеспечивают надежность, а особая конструкция позволяет улучшить такие характеристики, как ускорение, управляемость, торможение, устойчивость при движении вдоль склона.
- Увеличенная по сравнению с Apache 360 площадь контактного пятна: на 97 см<sup>2</sup> у передних гусениц и 265 см<sup>2</sup> у задних гусениц.
- Величина дорожного просвета по сравнению с Apache 360 увеличена на 2 см в передней части и 3,2 см в задней части.
- Увеличенный угол атаки задних гусениц.
- Необходим установочный комплект Apache 360 LT.
- Соответствует требованиям ЕС.

**Подходит для UR, RU, RS**

**715003064**

**УСТАНОВОЧНЫЙ КОМПЛЕКТ APACHE 360 LT**

(без иллюстрации)

- Требуется для установки гусеничной системы Apache 360 LT (715003064).

**Подходит для UR**

**715003062**

- В комплект поставки входит фильтр предварительной очистки системы впуска.

**715002427**

**Подходит для RS (кроме моделей X ds Turbo.**

**X rs Turbo 2016 и новее)**

**715003013**

**Подходит для RU**

- Для моделей Commander 2013 и новее в комплект поставки входит модуль DPS.
- Соответствует требованиям ЕС.

**Подходит для UR, RS (только для моделей X ds Turbo, X rs Turbo 2016 и новее)**

**715003478**

**ФИЛЬТР ПРЕДВАРИТЕЛЬНОЙ ОЧИСТКИ СИСТЕМЫ ВПУСКА**

- Увеличивает уровень защиты двигателя при движении в сложных условиях.
- Фильтр удерживает частицы крупнее 0,1 мм.
- Требуется для сохранения гарантийных обязательств BRP при установке комплекта гусениц.

**Подходит для RS (кроме моделей X mr, X ds Turbo, Turbo, X rs Turbo 2016 и новее), RU**

**715000953**



**НОВИНКА**

**ФИЛЬТР ПРЕДВАРИТЕЛЬНОЙ ОЧИСТКИ СИСТЕМЫ ВПУСКА**

- Увеличивает уровень защиты двигателя при движении в сложных условиях.
- Обеспечивает чистоту воздушного фильтра.
- Фильтр удерживает частицы крупнее 0,19 мм.
- Простая, не требующая инструментов установка.
- Входит в состав монтажного комплекта Apache 360 LT (715002427).

**Подходит для UR**

**715003483**



**ВЫСОКОТЕХНОЛОГИЧНАЯ КОНСТРУКЦИЯ ГУСЕНИЦЫ ОБЕСПЕЧИВАЕТ ПРЕВОСХОДНОЕ СЦЕПЛЕНИЕ С ЛЮБОЙ ПОВЕРХНОСТЬЮ, А ТАКЖЕ СНИЖЕНИЕ НЕОБХОДИМОГО ДЛЯ ПОВОРОТА РУЛЯ УСИЛИЯ**

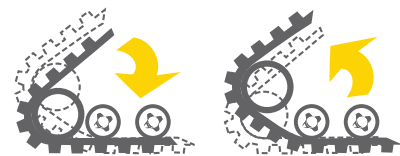

**Уникальная система регулировки площади контактного пятна позволяет использовать гусеничный комплект в самых сложных условиях в течение всего года**



**Простая и быстрая установка/снятие гусениц**



**Нанесение на усиленные литые катки слоя резины, а также оригинальное расположение самих катков позволили не только снизить воздействие силы трения и вибрации, но и обеспечить надежную работу системы**



## DEFENDER MAVERICK COMMANDER

### КОМПЛЕКТ СНЕГОУБОРОЧНОГО ОТВАЛА ALPINE FLEX ДЛИНОЙ 183 СМ

- Нож отвала длиной 183 см изготовлен из гибкого и прочного сверхвысокомолекулярного термопластика (UHMW).
- Невероятная гибкость отвала предотвращает его повреждение в результате случайных столкновений.
- Ударопоглощающие свойства возвращают снегоуборочный отвал в первоначальный вид.
- Система амортизации практически полностью устраняет передачу толчков, возникающих при столкновении, водителю или мотовездеходу.
- Простая в эксплуатации система быстрого монтажа/демонтажа.
- Удобное расположение механизма поворота ножа устраняет необходимость нагибаться для изменения его положения.
- Высокое расположение шарнирного узла не позволяет отвалу отрываться от поверхности.
- Совместима с дополнительным оборудованием Alpine Flex для дальнейшего расширения функционала.
- В комплект поставки входит роликовая направляющая для использования со снегоуборочным отвалом и ограничитель хода для защиты троса.

#### В КОМПЛЕКТ ПОСТАВКИ ВХОДЯТ:

Снегоуборочный отвал Alpine Flex длиной 183 см (715001972), Рама отвала Alpine Flex (715002461) и монтажный комплект Alpine Flex (715002460)

**Подходит для UR**  
715003108

Снегоуборочный отвал Alpine Flex длиной 183 см (715001972), Рама отвала Alpine Flex (715001992) и монтажный комплект Alpine Flex (715001957)

**Подходит для RU**  
715003150

Снегоуборочный отвал Alpine Flex длиной 183 см (715001972), Рама отвала Alpine Flex (715002461) и монтажный комплект Alpine Flex (715003524)

**Подходит для RS**  
715003545



#### АКСЕССУАРЫ ДЛЯ СНЕГОУБОРОЧНЫХ ОТВАЛОВ ALPINE FLEX

##### УДЛИНИТЕЛЬ РАМЫ ALPINE FLEX

(без иллюстрации)

- Удлинитель рамы Alpine Flex используется с гусеничной системой Arache 360 LT.

**Подходит для UR, RU, RS (кроме моделей X rs Turbo 2016 и новее)**  
715001973

##### РАСШИРИТЕЛИ ОТВАЛА ДЛЯ СНЕГА ALPINE ДЛИНОЙ 20 СМ

(без иллюстрации)

- Позволяют увеличить ширину снегоуборочного отвала Alpine Flex.

**Подходит для снегоуборочного отвала Alpine Flex**  
715001385

##### РЕЗИНОВЫЙ ЩИТОК ALPINE FLEX

(без иллюстрации)

- Оберегает водителя от попадания снега.
- Сокращает выход снега за рабочую зону отвала.
- Увеличивает эффект закручивания в рабочей зоне отвала.

**Подходит для отвала для снега Alpine Flex 72" (183 см)**  
715002117

##### СМЕННОЕ ПЛАСТИКОВОЕ ЛЕЗВИЕ ALPINE FLEX

(без иллюстрации)

- Гибкая конструкция из сверхвысокомолекулярного полиэтилена (UHMWPE) не повреждает дорожное покрытие.
- Заменяет базовое сменное лезвие.

**Подходит для Отвала для снега Alpine Flex 72" (183 см)**

715002120

##### СМЕННОЕ СТАЛЬНОЕ ЛЕЗВИЕ ALPINE FLEX

(без иллюстрации)

- Стальное лезвие обеспечивает более острый угол атаки и длительный срок службы.
- Заменяет базовое сменное лезвие.

**Подходит для Отвала для снега Alpine Flex 72" (183 см)**

715002121

##### БОКОВОЙ НОЖ ALPINE FLEX

(без иллюстрации)

- Надежно удерживает снег в рабочей зоне отвала.
- Может быть установлен как слева, так и справа.
- Приобретается отдельно.
- Необходима предварительная установка расширителей отвала Alpine Flex длиной 20 см (715001385).

**Подходит для снегоуборочного отвала Alpine Flex**

715001386

##### БОКОВЫЕ МАРКЕРЫ ALPINE FLEX

(без иллюстрации)

- Для более точного определения ширины рабочей зоны, что позволяет предотвратить повреждения бордюров, автомобилей или строений.

**Подходит для снегоуборочного отвала Alpine Flex**

715001388

Некоторые из представленных моделей могут быть недоступны или не сертифицированы в вашем регионе. За дополнительной информацией обратитесь к вашему дилеру BRP.

## DEFENDER COMMANDER

### КОМПЛЕКТ УСИЛЕННОГО СНЕГОУБОРОЧНОГО ОТВАЛА SUPER DUTY ДЛИНОЙ 183 CM

- Законченная система с ручным управлением отвалом (подъем и поворот).
- Сверхпрочный отвал длиной 183 см, изготовленный из стали толщиной 2,66 мм, усиленный трубчатой конструкцией, позволяющей справиться с самыми сложными задачами.
- Для подъема и опускания отвала требуется лебедка.
- Удобная система быстрого монтажа/демонтажа.
- Переднее размещение обеспечивает подъем снегоуборочного отвала не менее чем на 28 см.

#### В КОМПЛЕКТ ПОСТАВКИ ВХОДЯТ:

Отвал Super Duty длиной 183 см (715001292),  
Рама Super Duty (715001293) и монтажный комплект Super Duty (715002731)

**Подходит для UR**  
715003416

Отвал Super Duty длиной 183 см (715001292),  
Рама Super Duty (715001293) и монтажный комплект Super Duty (715001294)

**Подходит для RU**  
715001140



### АКСЕССУАРЫ ДЛЯ УСИЛЕННОГО СНЕГОУБОРОЧНОГО ОТВАЛА

#### ГИДРАВЛИЧЕСКАЯ СИСТЕМА УПРАВЛЕНИЯ УСИЛЕННЫМ СНЕГОУБОРОЧНЫМ ОТВАЛОМ

- Обеспечивает простое управление перемещением отвала (вверх/вниз и влево/вправо).
- Поставляется в собранном виде. Обеспечивает быстрое и простое управление усиленным отвалом с водительского места на моделях Commander и Commander MAX.
- Возможность управления одной рукой с помощью джойстика позволит вам полностью сконцентрироваться на выполнении задачи.
- Данная система промышленного класса обеспечивает аккуратную уборку снега на протяжении всей зимы.
- Лебедка и снегоуборочный отвал приобретаются отдельно.

**Подходит для UR, RU**  
715002840



Два гидроцилиндра



Электрогидравлический блок

#### РАСШИРИТЕЛИ ОТВАЛА

- Боковые расширители позволяют расширить рабочую зону отвала на 15 см с каждой стороны.
- В комплект поставки входят резиновые щетки для каждого расширителя.
- В комплект поставки входит пара держателей.

**Подходит для усиленного снегоуборочного отвала Alpine Super Duty**  
715001217 • Черный



#### РОЛИКОВАЯ НАПРАВЛЯЮЩАЯ WARN ДЛЯ ИСПОЛЬЗОВАНИЯ СО СНЕГОУБОРОЧНЫМ ОТВАЛОМ

- Нижний ролик большего по сравнению с обычным диаметром снижает уровень износа троса при работе со снегоуборочным отвалом.
- Для использования с усиленным снегоуборочным отвалом.

**Подходит для усиленного снегоуборочного отвала Alpine Super Duty**  
715001223



#### УДЛИНИТЕЛЬ РАМЫ SUPER DUTY

- Удлинитель рамы требуется при использовании усиленного снегоуборочного отвала совместно с гусеничной системой Arache 360 LT.
- В комплект поставки входит магнитный датчик (715001995) и ролик лебедки (715002042).
- Для установки требуется наличие переднего бампера или передней стойки дополнительного оборудования.

**Подходит для усиленного снегоуборочного отвала Alpine Super Duty**  
715001221 • Черный

#### БОКОВЫЕ МАРКЕРЫ

- (без иллюстрации)
- Обеспечивают более точное определение ширины рабочей зоны отвала.
- Позволяют выполнять работы по уборке снега вблизи различных объектов.

**Подходит для Усиленного снегоуборочного отвала Alpine Super Duty**  
715001216

#### БОКОВОЙ НОЖ

- (без иллюстрации)
- Надежно удерживает снег в рабочей зоне отвала.
- Обеспечивает более тщательную уборку снега.
- Приобретается отдельно.

**Подходит для усиленного снегоуборочного отвала Alpine Super Duty**  
715001218 • Черный

#### РЕЗИНОВЫЙ ЩИТОК

- (без иллюстрации)
- Предотвращает попадание снега в кабину и увеличивает эффект закручивания снега в рабочей зоне отвала.

**Подходит для Усиленного снегоуборочного отвала Alpine Super Duty**  
715001219

#### РОЛИК ЛЕБЕДКИ

- (без иллюстрации)
- Для использования с усиленным снегоуборочным отвалом Alpine Super Duty.
- Позволяет эффективно использовать лебедку.
- Требуется передний бампер ХТ.

**Подходит для усиленного снегоуборочного отвала Alpine Super Duty**  
715002042

#### МАГНИТНЫЙ ДАТЧИК

- (без иллюстрации)
- Выключает лебедку для предотвращения ее повреждения, а также троса и рамы
- Для использования с усиленным снегоуборочным отвалом.

**Подходит для усиленного снегоуборочного отвала Alpine Super Duty**  
715001995

## DEFENDER MAVERICK COMMANDER



### ТРАНСПОРТИРОВОЧНЫЕ ЧЕХЛЫ

- Конструкция из водоотталкивающего, крашеного в массу полиэстера плотностью 300 ден с логотипом Can-Am.
- Обеспечивает доступ к топливному баку, багажному и пассажирскому отделениям.
- Прочный эластичный шнур в нижней части чехла для его надежной фиксации.
- Для предотвращения повреждения ветрового стекла оснащается вставкой из мягкой ткани.

- Может использоваться как с установленными крышей, стойкой осветительных приборов, передним и задним бамперами, боковыми зеркалами и держателем запасного колеса в стиле баха, так и без них.

**Подходит для UR (кроме моделей MAX)**

**715001655 • Черный**

**Подходит для RS 2014 и новее (только для моделей MAX)**

**715002103**

- Может использоваться как с установленными крышей, стойкой осветительных приборов, элементами защиты осветительных приборов, передним и задним бамперами, боковыми зеркалами, так и без них.

**Подходит для RU (кроме моделей MAX)**

**715001025**

**Подходит для RU 2014 и новее (только для моделей MAX)**

**715001963**

### ЧЕХЛЫ ДЛЯ ХРАНЕНИЯ

- Конструкция из водоотталкивающего, крашеного в массу полиэстера плотностью 100 ден с логотипом Can-Am.
- Может использоваться с большинством установленных аксессуаров, а также без них.
- Прочный эластичный шнур и сетка из полипропилена для плотной посадки чехла.

**Подходит для UR (кроме моделей MAX)**

**НОВИНКА 715001369 • Черный**

**Подходит для RU (кроме моделей MAX)**

**715001368 • Черный**

**Подходит для UR (только модели MAX)**

**НОВИНКА 715003393**

### ДУГИ КАРКАСА

- Дуги диаметром 8 мм из стекловолкна предотвращают скапливание снега или дождя на поверхности чехла.
- В комплект поставки входит пара держателей.
- В комплект поставки входит нейлоновый чехол.
- Не могут использоваться при транспортировке.

**Подходит для RS, RU**

**715001374**



### КРОНШТЕЙН НОМЕРНОГО ЗНАКА

- Место для установки номерного знака.

**Подходит для RU**

**715001326**



### ЗАМОК КРЫШКИ БАГАЖНОГО ОТСЕКА

- Обеспечивает запираение крышки грузового отсека.
- В комплект поставки входит ключ.

**Подходит для RU**

**715001127**



### РАБОЧИЙ КЛЮЧ

- Рабочий ключ ограничивает скорость движения мотовездехода 40км/ч, для эксплуатации на рабочих участках.

**Подходит для RS, RU**

**715001201**



### ЗАПИРАЮЩАЯСЯ КРЫШКА ТОПЛИВНОГО БАКА

- Защищает топливный бак.
- Соответствует требованиям Агентства по защите окружающей среды США.

**Подходит для RS, RU**

**715001124**



### ЭЛЕКТРИЧЕСКАЯ РОЗЕТКА (12 В)

- Электрическая розетка (12 В) для подключения дополнительного оборудования.
- В комплект поставки входит комплект проводов для быстрого подключения.

**Подходит для RS**

**715001650**

**Подходит для RU,  
UR (для базовых  
моделей и  
моделей DPS)**

**715001321**

## ДОПОЛНИТЕЛЬНЫЕ ШИНЫ

### ШИНЫ ZILLA ОТ MAXXIS\*

• Приобретаются отдельно.

<b>Передние —</b> 68,5 x 25,4 x x 35,5 см	<b>Задние —</b> 68,5 x 28 x x 35,5 см
705401302	705501703



### НОВИНКА

### ШИНЫ ITP TERRACROSS

- Данные шины обеспечивают плавный ход и надежное сцепление с поверхностью, сохраняя при этом малое удельное давление при движении по рыхлому снегу, песку и грязи.
- Обладают дополнительно усиленной конструкцией, обеспечивающей улучшенную защиту от проколов. Состав каучука также был усилен для продления срока службы шины. Благодаря особому рисунку протектора и широкому контактному пятну данные радиальные шины являются не только одними из самых прочных на рынке, но и одними из самых цепких.
- Не соответствует требованиям ЕС.

**Подходят для G2 (модели DPS, кроме G2L), G2 (модели XT кроме G2L, XT-P и Limited)**

**Передние — 66 x 20,3 x 35,5 см**  
705401906

**Задние — 66 x 25,4 x 35,5 см**  
705502421



## ОРИГИНАЛЬНЫЕ ШИНЫ



### ШИНА GORILLA SILVERBACK

- Шина AT30X9-14 Gorilla Silverback для преодоления грязи.
- Приобретается отдельно.
- Не соответствует требованиям ЕС.

**Подходит для G2 (только для моделей 850 и 1000)**

76,2 x 22,8 x 35,5 см  
705400962



### ШИНА MAXXIS MUDZILLA

- Не соответствует требованиям ЕС.

**Подходит для G2 (только для моделей X tr 570 и 650)**

<b>Передние —</b> 71,1 x 20,3 x 30,5 см	<b>Задние —</b> 71,1 x 25,4 x 30,5 см
705401391	705501836



### ШИНА CARLISLE ACT

**Подходит для G2 (только для моделей 500-1000 XT)**

<b>Передние —</b> 66 x 20,3 x 30,5 см	<b>Задние —</b> 66 x 25,4 x 30,5 см
705401333	705501769
705401334 . €€	705501770 . €€

**Подходит для G2 (только для моделей 400 XT)**

<b>Передние —</b> 63,5 x 20,3 x 30,5 см	<b>Задние —</b> 63,5 x 27,9 x 30,5 см
705400606	705500933
705400326 . €€	705500598 . €€



### ШИНА CARLISLE BLACK ROCK

**Подходит для RU (только для базовых моделей)**

<b>Передние —</b> 68,5 x 22,8 x 30,5 см	<b>Задние —</b> 68,5 x 28 x 30,5 см
705400781	705501129



### ШИНА CARLISLE BADLANDS A/R

**Подходит для G2 (только базовые модели 500-1000)**

<b>Передние —</b> 66 x 20,3 x 30,5 см	<b>Задние —</b> 66 x 25,4 x 30,5 см
705401331	705501767
705401332 . €€	705501768 . €€



### ШИНА CARLISLE TRAIL WOLF

**Подходит для G2 (только базовые модели 400)**

<b>Передние —</b> 63,5 x 20,3 x 30,5 см	<b>Задние —</b> 63,5 x 28 x 30,5 см
705401625	705502164
705400607 . €€	705502165 . €€



### ШИНА ITP HOLESHOT ATR

**Подходит для G2S**

<b>Передние 205/80R12</b> 63,5 x 20,3 x 30,5 см	<b>Задние 270/60R12</b> 63,5 x 25,4 x 30,5 см
705400600	705500926
705400475 . €€	705500820 . €€

\* Обратитесь к имеющемуся у вас Руководству по эксплуатации для правильного выбора размеров шин и дисков. Неправильно подобранные параметры могут повлиять на управляемость мотовездехода. За информацией о правилах управления внедорожной техникой обратитесь в местную администрацию.

## ОРИГИНАЛЬНЫЕ ШИНЫ

ШИНЫ  
DURO THRASHER

Подходит для DS 90/70  
Передние — 48,2 x 17,7 x 20,3 см  
V42711DGF00LL

Задние — 45,7 x 24 x 20,3 см  
V42712DGF010LL

ШИНЫ  
KENDA KLAW MXR

Подходит для DS 90 X  
Передние — 50,8 x 15,2 x 25,4 см  
V42711DGF01HLL

Задние — 45,7 x 26,6 x 20,3 см  
V42712DGF01HLL

ШИНА  
ITP HOLESHOT SR

Подходит для DS 450  
Передние —  
53,3 x 17,7 x 25,4 см  
705400432

Задние — 50,8 x 25,4 x 22,8 см  
705500787

ШИНА  
ITP QUADCROSS  
MX PRO

Подходит для DS 450 X mx  
Передние —  
50,8 x 15,2 x 25,4 см  
705400765

Задние — 45,7 x 25,4 x 20,3 см  
705501106

ШИНА  
ITP HOLESHOT GNCC

Подходит для DS 450 X xc  
Передние —  
53,3 x 17,7 x 25,4 см  
705400650

Задние — 50,8 x 25,4 x 22,8 см  
705500989



## ШИНЫ KENDA KNARLY

Подходит для DS 250  
Передние —  
55,8 x 17,7 x 25,4 см  
S44710RCA000

Задние — 50,8 x 28 x 22,8 см  
S42710RCA000

ЦЕПИ ДЛЯ ЗАДНИХ  
КОЛЕС

- Улучшают сцепление с поверхностью при эксплуатации в грязи или снегу.
- В комплект поставки входит пара держателей.

66 x 25,4 x 30,5 см  
715500218

63,5 x 25,4 x 30,5 см  
715000225



## НОВИНКА

## ШИНА MAXXIS M923J / M924J

Подходит для UR (только для базовых моделей и моделей DPS)

Передние —  
63,5 x 20,3 x 30,5 см  
705401658

Задние —  
63,5 x 25,4 x 30,5 см  
705502215



## ОРИГИНАЛЬНЫЕ ШИНЫ

### ШИНА MAXXIS BIGHORN 2.0

Подходит для RU (кроме моделей XT-P и базовых моделей), UR (XT, XT Cab)

Передние — 68,5 x 22,8 x 35,5 см	Задние — 68,5 x 28 x 35,5 см
705401377	705502019
705400961 · €€	705501295 · €€

Подходит для RS, RU (только для моделей XT-P и базовых моделей)

Передние — 68,5 x 22,8 x 30,5 см	Задние — 68,5 x 28 x 30,5 см
705401385	705501817
705401386 · €€	705501818 · €€

Подходит для RU, RS, SSP стандартные модели шириной 162,6 см

Передние — 71,1 x 22,8 x 35,5 см	Задние — 71,1 x 28 x 35,5 см
705401592	705502144



#### НОВИНКА

### ШИНА ДЛЯ МОДЕЛЕЙ X DS — MAXXIS BIGHORN

Передние — 73,6 x 22,8 x 35,5 см	Задние — 73,6 x 28 x 35,5 см
705401674	705502225

#### НОВИНКА

### ПЕРЕДНЯЯ И ЗАДНЯЯ ШИНА ДЛЯ МОДЕЛЕЙ X RS — MAXXIS BIGHORN

Передние и задние —  
76,2 x 25,4 x 35,5 см  
705401718

## ОРИГИНАЛЬНЫЕ КОЛЕСНЫЕ ДИСКИ И БЕДЛОКИ ДЛЯ МОТОВЕЗДЕХОДОВ SSV

#### НОВИНКА

### КОЛЕСНЫЙ ДИСК ДЛЯ МОДЕЛЕЙ X MR И DEFENDER

- Литой алюминиевый диск с броским внешним видом позволит вам выделиться на любой трассе.
- Передний: 35,5 x 16,4 см вылет колеса = 10 мм

Подходит для UR (передние колеса), для мотовездеходов ATV, мотовездеходов SSV (в качестве колесных дисков передних и задних колес моделей X mr)

- 705401848 · Черного цвета с обработанной поверхностью
- 705401849 · Черного цвета



#### НОВИНКА

### КОЛЕСНЫЙ ДИСК ДЛЯ МОДЕЛЕЙ DEFENDER

- Литой алюминиевый диск с броским внешним видом позволит вам выделиться на любой трассе.
- Задний: 35,5 x 21,5 см вылет колеса = 23 мм

Подходит для UR (в качестве колесных дисков задних колес)

- 705502397 · Черного цвета с обработанной поверхностью
- 705502398 · Черного цвета



**ПРИМЕЧАНИЕ.** Соответствующие колесные гайки — 250100100 Черные и 250100082 Хромированные / Соответствующий ступичный колпачок — 705401541

### КОЛЕСНЫЙ ДИСК 14" MAVERICK X DS

- Алюминиевый диск черного цвета с прозрачным покрытием.
- Широкий выбор доступных цветов бедлоков (в комплект поставки не входит).
- Для установки бедлока потребуются 16 болтов (250000435).

Подходит для RS, RU

Передний — 35,5 x 16,4 см вылет колеса = 41 мм	Задний — 35,5 x 20,3 см вылет колеса = 51 мм
705401594	705502146



### БЕДЛОК 14" X DS

- Литой алюминиевый бедлок.
- Устанавливается на передний колесный диск (705401594) и задний колесный диск (705502146).

Подходит для RS, RU

- 705401586 · Салатовый
- 705401702 · Ярко-голубой
- 705401837 · Красный Cap-Am

**ПРИМЕЧАНИЕ.** Соответствующие колесные гайки — 250100100 / Соответствующий ступичный колпачок — 705400928

### КОЛЕСНЫЙ ДИСК 12" MAVERICK

- Алюминиевый диск черного цвета с прозрачным покрытием.
- Широкий выбор доступных цветов бедлоков (в комплект поставки не входит).
- Для установки бедлока потребуются 16 болтов (250000435).

Подходит для RS

Передние — 12 x 6 дюймов	Задние — 12 x 7,5 дюймов
705401678 · Черный	705502244 · Черный



### БЕДЛОК 12" MAVERICK

- Литой алюминиевый бедлок.
- Устанавливается на передний колесный диск (705401678) и задний колесный диск (705502244).

Подходит для RS

- 705401445 · Красный Cap-Am
- 705401543 · Темно-оранжевый
- 705401329 · Желтый
- 705401695 · Ярко-голубой

## ОРИГИНАЛЬНЫЕ КОЛЕСНЫЕ ДИСКИ И БЕДЛОКИ ДЛЯ МОТОВЕЗДЕХОДОВ SSV

КОЛЕСНЫЙ ДИСК 14" ДЛ  
Я МОДЕЛЕЙ LIMITED

- Высококачественный литой алюминиевый колесный диск.
- Диск черного цвета с механически обработанными элементами.
- Приобретается отдельно.
- Устанавливается по умолчанию на модели Limited.

Подходит для RS, RU

Передний — 35,5 x 17,7 см  
вылет колеса = 41 мм

705501813 • Серебристый/черный



Задний — 35,5 x 21,5 см  
вылет колеса = 51 мм

705401380 • Серебристый/черный

ПРИМЕЧАНИЕ: Соответствующие колесные гайки — 250100100 Черные и 250100082 Хромированные / Соответствующий ступичный колпачок — 705400680 Черный

КОЛЕСНЫЙ ДИСК 14" ДЛ  
Я МОДЕЛЕЙ XT

- Высококачественный литой алюминиевый колесный диск.
- Приобретается отдельно.
- Устанавливается по умолчанию на модели XT Само.

Подходит для RS, RU

Передний — 35,5 x 17,7 см  
вылет колеса = 41 мм

705401379 • Черный



705400632 • Серебристый с прозрачным покрытием

Задний — 35,5 x 21,5 см  
вылет колеса = 51 мм

705501814 • Черный

705501812 • Серебристый с прозрачным покрытием

## ОРИГИНАЛЬНЫЕ КОЛЕСНЫЕ ДИСКИ И БЕДЛОКИ ДЛЯ МОТОВЕЗДЕХОДОВ ATV

ATV: G2 DPS, G2 XT, G2 MAX 650, G2 MAX XT, G2 MAX Limited

## НОВИНКА

## КОЛЕСНЫЙ ДИСК 14"

- Высококачественный литой алюминиевый колесный диск черного цвета с обработанной поверхностью и прозрачным покрытием.
- Центральное отверстие: 72 мм.
- Расположение болтов крепления колеса: 4/136 мм.

Передний — 35,5 x 16,4 см  
вылет колеса = 40 мм

705401853 • Черный с механической обработкой поверхности

Задний — 35,5 x 21,5 см  
вылет колеса = 50 мм

705502402 • Черный с механической обработкой поверхности



ПРИМЕЧАНИЕ: Соответствующие колесные гайки — 250100100 Черные и 250100082 Хромированные / Соответствующий ступичный колпачок — 705400928

## НОВИНКА

## КОЛЕСНЫЙ ДИСК 14"

- Высококачественный литой алюминиевый колесный диск.
- Центральное отверстие: 72 мм.
- Расположение болтов крепления колеса: 4/136 мм.

Передний — 35,5 x 16,4 см  
вылет колеса = 40 мм

705401852 • Черный с прозрачным покрытием  
705401851 • Серебристый с прозрачным покрытием

Задний — 35,5 x 21,5 см  
вылет колеса = 50 мм

705502401 • Черный с прозрачным покрытием  
705502400 • Серебристый с прозрачным покрытием



## ЦВЕТНЫЕ ВСТАВКИ

- Пластиковые вставки, улучшающие внешний вид мотовездехода.

Совместимы со следующими колесными дисками:

XT, XT-P и Limited 2016  
(705500986, 705501015,  
705501019, 705400687,  
705400648, 705400683)

705400681 • Желтый  
705400950 • Стальной



## КОМПЛЕКТ КОЛЕСНЫХ ДИСКОВ XTR CUSTOM

- Окрашенные алюминиевые диски размером 12 дюймов с логотипом Cap-Am XTR.
- В комплект поставки входят соответствующие колесные гайки и ступичные колпачки.
- Комплект из 4 дисков.

Подходит для G2, G2S 2012 и старше (модели, оснащенные двигателями 650 или 800R)

Передние — 30,5 x 15,2 см  
Задние — 30,5 x 20,3 см

715000611 • Черный





## ОРИГИНАЛЬНЫЕ КОЛЕСНЫЕ ДИСКИ И БЕДЛОКИ ДЛЯ МОТОВЕЗДЕХОДОВ ATV

## КОЛЕСНЫЙ ДИСК ДЛЯ RENEGADE X xc И OUTLANDER XTP

- Алюминиевый диск черного цвета с прозрачным покрытием.
- Для установки бедлока потребуется 16 болтов (250000435).
- Широкий выбор доступных цветов бедлоков (в комплект поставки не входит).

Подходит для G2, G2L, G2S

Передний — 30,5 x 15,2 см

Задние — 30,5 x 19 см

705401678 • Черный

705502244 • Черный



## КОЛЕСНЫЙ ДИСК ДЛЯ OUTLANDER (КАМУФЛИРОВАННАЯ МОДЕЛЬ)

- Алюминиевый диск черного цвета с прозрачным покрытием.

Подходит для G2, G2L, G2S

Передний — 30,5 x 15,2 см

705401127 • Черный

с прозрачным покрытием



Задние — 30,5 x 19 см

705501493 • Черный

с прозрачным покрытием

## БЕДЛОК

- Литой алюминиевый бедлок.
- Устанавливается на передний колесный диск (705401678) и задний колесный диск (705502244).

Подходит для G2, G2L, G2S

705401156 • Желтый

705401533 • Темно-оранжевый

705401812 • Салатовый

ПРИМЕЧАНИЕ. Соответствующие колесные гайки — 250100100 / Соответствующий ступичный колпачок — 705400928

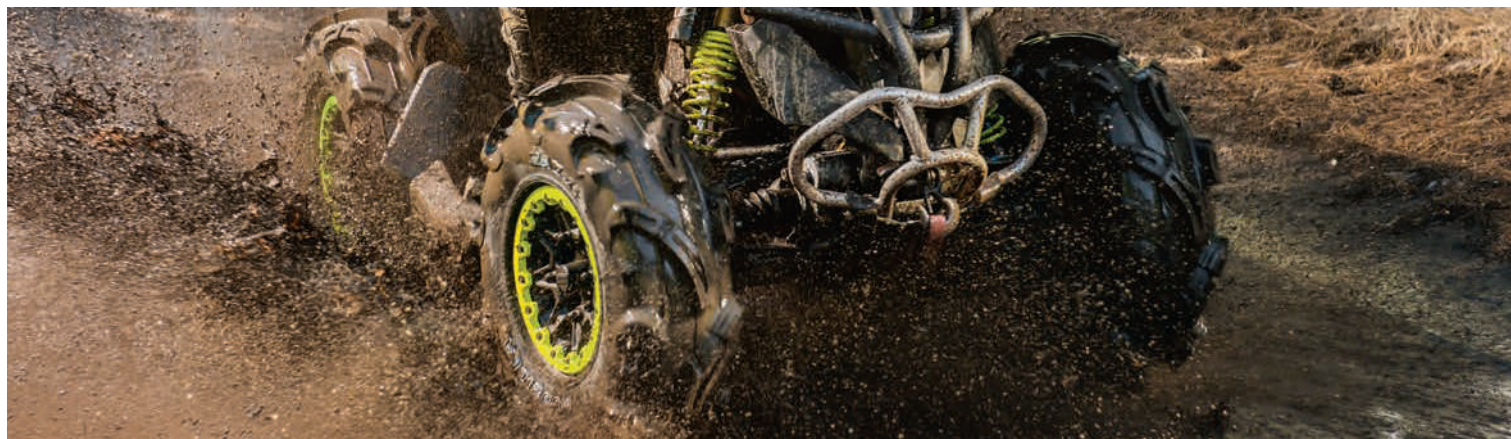

## ДОПОЛНИТЕЛЬНЫЕ КОЛЕСНЫЕ ДИСКИ ДЛЯ МОТОВЕЗДЕХОДОВ ATV И SSV



## КОЛЕСНЫЙ ДИСК RED LABEL BLACK DWT\*

- Приобретается отдельно.

Передние — 30,5 x 20,3 см

Задние — 30,5 x 24,4 см

Расположение болтов:

Расположение болтов:

4/136 мм

4/136 мм

Вылет колеса: 4 + 4

Вылет колеса: 5 + 5

705401261

705501717



## КОЛЕСНЫЙ ДИСК 14" LOCKOUT 393 VISION\*

- Приобретается отдельно.
- Соответствующий ступичный колпачок (705401362), соответствующие колесные гайки (250100100).

Передние — 35,5 x 17,7 см

Задние — 35,5 x 20,3 см

Расположение болтов:

Расположение болтов:

4/136 мм

4/136 мм

Вылет колеса: 4 + 3

Вылет колеса: 4 + 4

705401363

705501787



## КОЛЕСНЫЙ ДИСК ДЛЯ МОДЕЛЕЙ OUTLANDER X — ITP-SS212\*

- Диск черного цвета с механически обработанными элементами и прозрачным покрытием.
- Соответствующий ступичный колпачок (705400963), соответствующие колесные гайки (250100100).
- Приобретается отдельно.

Подходит для G2 (только для моделей X mr)

Передний и задний диски — 35,5 x 15,2 см

705400877 • Черный

с механической обработкой поверхности

\*Обратитесь к имеющемуся у вас Руководству по эксплуатации для правильного выбора размеров шин и дисков. Неправильный выбор шины и колесного диска могут повлиять на управляемость мотовездехода. За информацией о правилах управления внедорожной техникой обратитесь в местную администрацию.



ЖЕНСКАЯ КУРТКА RIDING  
СТР. 202



ГОНОЧНЫЙ ШЛЕМ XR-3 X-RACE  
СТР. 186



КУРТКА И ШТАНЫ MOSSY OAK CAMO  
СТР. 198



## СПОРТИВНАЯ ОДЕЖДА

Покажите всем, из чего вы сделаны или хотя бы что вы в восторге от марки Can-Am. Предлагаемая нами спортивная одежда представляет собой идеальный сплав смелых технологических решений, универсальности, удобства и прекрасного внешнего вида.

- 
- 178 Мужская одежда
  - 182 Женская одежда
  - 183 Детская и подростковая одежда



## ШЛЕМЫ И ОЧКИ

Удобство и безопасность. Вот что лежит в основе нашей экипировки. Мы предлагаем широкий выбор шлемов и очков, и вам не составит труда подобрать подходящую пару для каждого дня приключений в компании с мотовездеходом Can-Am.

- 
- 185 Кроссовые шлемы
  - 190 Какой кроссовый шлем подходит именно вам?
  - 192 Открытые шлемы / Закрытые шлемы
  - 193 Bluetooth-система связи
  - 194 Очки



## ЭКИПИРОВКА

Прочные и надежные, они справятся с любыми испытаниями. Вот что мы включили в каждый элемент нашей экипировки. Добраться до пункта назначения и справиться с любой работой вам помогут воля, традиции и непоколебимый дух превосходства Can-Am.

- 
- 196 Перчатки
  - 197 Джерси
  - 198 Куртки и штаны
  - 198 Обувь
  - 205 Используемые технологии
  - 206 Термобелье
  - 208 Сумки
  - 209 Таблица размеров



**НОВИНКА**

**ТОЛСТОВКА НА МОЛНИИ**

- Толстовка с полноразмерной молнией и капюшоном.
- 2 нагрудных кармана.
- Гофрированный эластичный пояс и манжеты.
- Логотип Can-Am на капюшоне, контрастные тесемки капюшона.
- Принт на рукавах (только для моделей черного цвета).

60% Хлопок,  
40% Полиэстер

**286620**  
S, M, L, XL, 2XL, 3XL  
Хаки (05), Черный (90)



**ФЛИСОВАЯ КОФТА MOSSY OAK CAMO**

- Флисовая кофта на молнии с карманами для согревания рук.
- Расцветка кофты Mossy Oak Camo совпадает с одноименной камуфлированной расцветкой для мотовездеходов.

100% Полиэстер

**286589**  
M, L, XL, 2XL, 3XL  
Камуфляжная расцветка Mossy Oak Break-Up Country Camo (37)



**ТОЛСТОВКА WILD X-TEAM**

- Толстовка с полноразмерной молнией и капюшоном.
- Гофрированный эластичный пояс и манжеты.
- Невыцветающий на солнце рисунок, нанесенный методом сублимационной печати.
- 2 кармана.

100% Полиэстер

**286576**  
S, M, L, XL, 2XL, 3XL  
Синий (80), Черный (90)



**ФЛИСОВАЯ КОФТА X-TEAM**

- Высокофиламентный полиэстер с ворсистой поверхностью для мягкости и тепла.
- Добавлен материал Спандекс для облегчения движений.
- Идеальна в качестве теплой и сухой одежды первого слоя.
- Полноразмерная молния.
- Термосварный нагрудный карман.

95% Полиэстер, 5% Спандекс

**286568**  
S, M, L, XL, 2XL, 3XL  
Угольно-серый (07)





### ТОЛСТОВКА IMPULSE

- Гофрированный эластичный пояс и манжеты.
- Контрастная отделка внутренней части капюшона.
- Передний карман большого размера.

60% Хлопок,  
40% Полиэстер

**286575**  
S, M, L, XL, 2XL, 3XL  
Бежевый (02),  
Серый (27)



### РУБАШКА OVERSHIRT

- Клетчатая фланелевая рубашка.
- Слегка утепленная.
- Застежка спереди на кнопках.
- 2 нагрудных кармана.

100% Хлопок

**286587**  
S, M, L, XL, 2XL, 3XL  
Черный (90)



РЕКОМЕНДУЕМ  
КУПИТЬ

### ФЛИСОВАЯ КОФТА TECHNICAL

- Водо и ветрозащитный дышащий слой. Застежка-молния во всю длину.
- Внутренняя поверхность из флиса для максимального удобства ношения.
- Анатомический крой рукавов.
- 2 кармана на молнии.
- Светоотражающий рисунок и тесьма из ткани 3M.

100% Полиэстер

**286330**  
S, M, L, XL, 2XL, 3XL  
Черный (90)



### ФЛАНЕЛЕВАЯ РУБАШКА С ДЛИННЫМ РУКАВОМ

- Клетчатая фланелевая рубашка.
- Нагрудные карманы.

100% Хлопок

**286584**  
S, M, L, XL, 2XL, 3XL  
Серый (09)



**НОВИНКА****ФУТБОЛКА X-TEAM**

• Принт на рукаве и груди.

100% Хлопок

286618

S, M, L, XL, 2XL, 3XL  
Белый (01), Черный (90)

**РУБАШКА ТЕХНИЦИАН**

• Вышивка X-Team в верхней части спины.  
• Складка по центру сзади, обеспечивающая легкость движений.  
• Нагрудный карман.

65% Полиэстер,  
35% Хлопок

286566

S, M, L, XL, 2XL, 3XL  
Серый (07), Черный (90)

**ФУТБОЛКА SIGNATURE**

100% Хлопок

286320

S, M, L, XL, 2XL, 3XL  
Белый (01), Хаки (05),  
Черный (90)

**ФУТБОЛКА TRACK**

100% Хлопок

286574

S, M, L, XL, 2XL, 3XL  
Красный (30),  
Синий (80),  
Черный (90)

**ФУТБОЛКА ORIGINAL**

100% Хлопок

286402

S, M, L, XL, 2XL, 3XL  
Серый (27), Белый лед (38),  
Черный (90)

**ФУТБОЛКА ORIGINAL С ДЛИННЫМ РУКАВОМ**

100% Хлопок

286415

S, M, L, XL, 2XL, 3XL  
Розово-серый (27),  
Белый лед (38),  
Черный (90)





**НОВИНКА**

**КЕПКА X-RACE**

- Пластиковый регулятор плотности посадки.
- Плоский козырек.
- Вышитый логотип Can-Am и принт X-Team на козырьке.

100% Хлопок

**286613** • Один размер  
Серый (07), Синий (80)



**КЕПКА MOSSY OAK CAMO**

- Совпадает с камуфлированной расцветкой Mossy Oak Break-Up Country Camo для мотовездеходов ATV / SSV.
- Вышивка Can-Am на передней части.
- Металлический регулятор плотности посадки с логотипом BRP.

100% Полиэстер

**286548** • Один размер • Камуфлированная расцветка Mossy Oak Break-Up Country Camo (37)

**КЕПКА TRACK**

- Эластичная кепка из саржи.
- Плоский козырек.
- 97% Хлопок, 3% Спандекс

**286573**  
S/M, L/XL  
Красный (30), Синий (80), Черный (90)



**КЕПКА ORIGINAL**

- Металлический регулятор плотности посадки с логотипом BRP.

100% Хлопок

**286401**  
Один размер  
Бежевый (02), Оранжевый (12), Черный (90)



**КЕПКА CLASSIC**

- Исключительно удобная кепка из легкой эластичной ткани.
- Металлический регулятор плотности посадки с логотипом BRP.

72% Полиэстер,  
23% Рауп (Вискоза),  
5% Спандекс

**286210** • Один размер • Черный (90)

**КЕПКА RANCH**

- Металлический регулятор плотности посадки с логотипом BRP.
- Водоотталкивающая вощеная хлопковая ткань.

100% Хлопок

**286564**  
Один размер  
Бежевый (02), Коричневый (04)



**ШАПОЧКА SUMMER**

- Легкая трикотажная шапочка с клетчатой вязкой.

95% Хлопок, 5% Спандекс

**286323**  
Один размер  
Угольно-серый (07), Черный (90)



**БАНДАНА**

- Легкая и удобная.
- Множество вариантов ношения.

80% Полиэстер,  
20% Хлопок

**286347**  
Один размер  
Разноцветный (18), Черный с графикой (94)





### ЖЕНСКАЯ ФУТБОЛКА X-TEAM

• V-образный ворот.

95% Хлопок, 5% Спандекс  
286567 • XS, S, M, L, XL, 2XL  
Белый (01), Черный (90)



### ЖЕНСКАЯ МАЙКА IMPULSE

• Контрастная отделка воротника и проймы.  
• Принт Can-Am на спине.

95% Хлопок, 5% Спандекс  
286482 • XS, S, M, L, XL, 2XL  
Камуфляж (37), Черный (90)



### ЖЕНСКАЯ КОФТА ИЗ МИКРОПОЛИЭСТЕРА НА МОЛНИИ

• Женственный крой.  
• 2 кармана на молнии.

95% Полиэстер, 5% Спандекс  
286565 • XS, S, M, L, XL, 2XL • Серый (07)



## ДЕТСКАЯ ФУТБОЛКА BLOCK

• Принт San-Am на плече сзади.

100% Хлопок

286472

2, 3-4, 5-6

Синий (80)



## ФУТБОЛКА CHASE ДЛЯ МАЛЬЧИКА

• Принт San-Am на спине.

100% Хлопок

286489

7-8, 10-12, 14-16

Красный (30),

Черный (90)



## ТОЛСТОВКА SAN-AM С КАПЮШОНОМ ДЛЯ ДЕВОЧКИ

• Принт San-Am на спине.

72% Хлопок, 23% Полиэстер,

5% Спандекс

286486

7-8, 10-12, 14-16

Пурпурный (40)



## ПОДРОСТКОВЫЕ ОЧКИ SAN-AM JUNIOR TRAIL SCOTT

- Авторский рисунок на раме и ремне.
- Обработка стекол против запотевания составом No Fog.
- Прозрачные стекла Lexan со 100% защитой от УФ-лучей.
- Прилегающая к лицу часть из многослойного вспененного материала.
- Прочный нескользящий ремешок.

447898 • Один размер • Черный с рисунком (94)



## ПОДРОСТКОВАЯ ФУТБОЛКА RACE

• Быстросохнущая, антибактериальная, влагоотводящая ткань.

• Удлиненный крой спины для езды сидя.

• Не выцветающий на солнце рисунок, нанесенный методом сублимационной печати.

100% Полиэстер

286464

7-8, 10-12, 14-16

Красный (30)



## ПОДРОСТКОВЫЕ ШТАНЫ RACE

- Легкие, исключительно дышащие штаны.
- Водоотталкивающее покрытие Teflon на всей поверхности.
- Вставки из неотшлифованной кожи с обратной стороны колена для теплозащиты и защиты от истирания.
- Невыцветающий на солнце рисунок, нанесенный методом сублимационной печати.
- Эластичные вставки в промежности, на коленях, поясице, задней части бедер и голени для облегчения движения.
- Прорезиненный эластичный пояс для фиксации футболки.
- Застежка зубчатого типа на поясе для точной подгонки.
- Прямой крой в нижней части штанин для большего комфорта в мотоботах.
- Сетчатая подкладка на 3/4 длины.

94% Полиэстер, 6% Кожа

286493

7-8, 10-12, 14-16

Красный (30)



## ПОДРОСТКОВЫЕ СПОРТИВНЫЕ ПЕРЧАТКИ TEAM

- Использование спандекса обеспечивает эластичность.
- Литые под давлением элементы на тыльной стороне.
- Материал ладони — искусственная замша Chamude.
- Анатомический крой.
- Застежка на «липучке».

Спандекс, Искусственная замша, Нейлон, Полиэстер

286465

6-8, 10-12, 14-16

Красный (30)



## ПОДРОСТКОВЫЕ ШЛЕМЫ

- Высокотехнологичный, легкий и прочный.
- Полностью регулируемый козырек аэродинамической формы.
- Влагоотводящие и дышащие ремни, подкладка и вкладыши на щеках.
- Система вентиляции.

- Легкосъемные и моющиеся подкладка и вкладыши на щеках.
- Обеспечивает максимальную обзорность.
- Совместим со всеми типами очков.
- Противоскользящий ремешок.
- Сертификат D.O.T.

- В комплект поставки входит маска, оснащенная дефлекторами.
- Также доступен в варианте с рисунком, защищенным прозрачным покрытием. Корпус: ABS

## ПОДРОСТКОВЫЙ КРОСОВЫЙ ШЛЕМ X-1 GRAFFITI

447989

S, M, L

Черный с рисунком (94)

DOT



## ПОДРОСТКОВЫЙ ШЛЕМ X-1 BLAZE

447673

S, M, L

Оранжевый (12)

DOT





# КРОССОВЫЕ ШЛЕМЫ

Для теплых погодных условий и более активного стиля езды рекомендуется выбирать кроссовый шлем и очки. Активный стиль езды предполагает повышенное потоотделение и учащенное дыхание — в этих условиях очки являются наилучшим решением для сохранения четкого обзора. Кроме того, дополнительные открытые участки лица предотвратят перегрев.

## XP-R2

СВЕРХЛЕГКАЯ И ПРОЧНАЯ КОНСТРУКЦИЯ ИЗ РАЗНОНАПРАВЛЕННЫХ УГЛЕПЛАСТИКОВЫХ ВОЛОКОН. ПРЕМИАЛЬНЫЕ СТИЛЬ И ХАРАКТЕРИСТИКИ.



### ШЛЕМ XP-R2 CARBON LIGHT ORIGINAL

Корпус: Карбон  
(углеводородный композит)  
447830  
XS, S, M, L, XL, 2XL, 3XL  
Белый (01)

DOT ECE22.05



### ШЛЕМ XP-R2 CARBON LIGHT

Корпус: Карбон  
(углеводородный композит)  
447656  
XS, S, M, L, XL, 2XL, 3XL  
Черный (90)

DOT ECE22.05



### ШЛЕМ XP-R2 CARBON LIGHT BLAZE

Корпус: Карбон  
(углеводородный композит)  
447657  
XS, S, M, L, XL, 2XL, 3XL  
Оранжевый (12)

DOT ECE22.05



### КОМПЛЕКТ ВКЛАДЫШЕЙ XP-R2 МОРФНО

- Для идеальной подгонки размера шлема.
- В комплекте левый и правый вкладыш.

447754

XS, S, M, L, XL, 2XL, 3XL • Бесцветный (00)





## XR-3

СВЕРХЛЕГКИЙ УНИВЕРСАЛЬНЫЙ КРОССОВЫЙ ШЛЕМ С ПРЕВОСХОДНЫМИ ЭКСПЛУАТАЦИОННЫМИ ХАРАКТЕРИСТИКАМИ ОБЕСПЕЧИВАЕТ НЕПРЕВЗОЙДЕННУЮ ЗАЩИТУ И УДОБСТВО НОШЕНИЯ

### НОВИНКА

#### ГОНОЧНЫЙ ШЛЕМ XR-3 X-RACE

• Стойкий многоцветный рисунок с прозрачным покрытием.

Корпус: стекловолокно

448395 • XS, S, M, L, XL, 2XL

Оранжевый (12), Синий (80)

DOT Snell ECE22.05



#### ШЛЕМ XR-3

Корпус: стекловолокно

448253

XS, S, M, L, XL, 2XL

Матовый черный (93)

DOT Snell



КАКОЙ КРОССОВЫЙ ШЛЕМ ПОДОЙДЕТ ИМЕННО ВАМ? ДЛЯ ПОЛУЧЕНИЯ ПОДРОБНОЙ ИНФОРМАЦИИ ОБРАТИТЕСЬ К СТРАНИЦАМ 190-191

Некоторые из представленных моделей могут быть недоступны или не сертифицированы в вашем регионе. За дополнительной информацией обратитесь к вашему дилеру BRP.



## XC-4

ПРЕМИАЛЬНЫЙ ВНЕШНИЙ ВИД И СТИЛЬ

### ШЛЕМ XC-4 MODERN HERITAGE

Корпус: Композитный поликарбонат

448251 • XS, S, M, L, XL, 2XL • Белый (01), Серый (09)

DOT Snell



### НОВИНКА

### ЖЕНСКИЙ ШЛЕМ XC-4

Корпус: Композитный поликарбонат

448397 • XS, S, M, L, XL, 2XL  
Розовый (36)

DOT ECE22.05



### ШЛЕМ XC-4

Корпус: Композитный поликарбонат

448255  
XS, S, M, L, XL, 2XL  
Черный (90)

DOT Snell



КАКОЙ КРОССОВЫЙ ШЛЕМ ПОДОЙДЕТ ИМЕННО ВАМ? ДЛЯ ПОЛУЧЕНИЯ ПОДРОБНОЙ ИНФОРМАЦИИ ОБРАТИТЕСЬ К СТРАНИЦАМ 190-191



## X-1

ВЕЛИКОЛЕПНЫЕ ХАРАКТЕРИСТИКИ ПО ВЕЛИКОЛЕПНОЙ ЦЕНЕ

### НОВИНКА

#### ШЛЕМ X-1 ZONE

• Полностью регулируемый козырек аэродинамической формы.

Корпус: ABS

448387 • XS, S, M, L, XL, 2XL • Синий (80), Черный (90)



DOT

#### ШЛЕМ X-1

Корпус: ABS

447942

XS, S, M, L, XL, 2XL

Матовый черный (93)



DOT

#### КРОССОВЫЙ ШЛЕМ X-1 CROSS MISSION

Корпус: ABS

447991

XS, S, M, L, XL, 2XL

Белый (01), Желтый (10), Оранжевый (12)

ECE22.05



КАКОЙ КРОССОВЫЙ ШЛЕМ ПОДОЙДЕТ ИМЕННО ВАМ? ДЛЯ ПОЛУЧЕНИЯ ПОДРОБНОЙ ИНФОРМАЦИИ ОБРАТИТЕСЬ К СТРАНИЦАМ 190-191

Некоторые из представленных моделей могут быть недоступны или не сертифицированы в вашем регионе. За дополнительной информацией обратитесь к вашему дилеру BRP.



## ENDURO

НАЗВАНИЕ ГОВОРИТ САМО ЗА СЕБЯ. СОЗДАН ДЛЯ ДОЛГИХ ПОЕЗДОК И ЗАХВАТЫВАЮЩИХ ПРИКЛЮЧЕНИЙ

### ШЛЕМ ENDURO CAMO

Корпус: композиционный материал из волокон поликарбоната

448282

S, M, L, XL, 2XL, 3XL

Камуфлированная расцветка (37)



DOT ECE22.05

### ШЛЕМ ENDURO

Корпус: Композитный поликарбонат

448259

S, M, L, XL, 2XL, 3XL

Матовый черный (93)



DOT ECE22.05

## ПРОТИВОПЫЛЕВЫЕ МАСКИ

- Легко заменяемые фильтрующие элементы задерживают 99,9% летающих в воздухе пыли, частиц, пыльцы и запахов.
- Изготовлены из мягкого, но

прочного неопрена. Прекрасно подходят для использования со шлемом или очками.

- Размер XS/S подходит большинству детей и

подросткам 12 лет и младше, размер M/L подходит большинству пользователей, размер XL/2XL подходит крупным пользователям (107 кг и более).

- В комплект входят два сменных фильтрующих элемента и небольшая сумка для хранения.

### ПРОТИВОПЫЛЕВАЯ МАСКА CAN-AM X-RACE

448247

XS/S, M/L, XL/2XL

Желтый (10)



### ПРОТИВОПЫЛЕВАЯ МАСКА CAN-AM ORIGIN

447833

XS/S, M/L, XL/2XL

Черный (90)



### ВЕНТИЛИРУЕМАЯ ПРОТИВОПЫЛЕВАЯ МАСКА CAN-AM

448246

XS/S, M/L, XL/2XL













Серый (09)



КАКОЙ КРОССОВЫЙ ШЛЕМ ПОДОЙДЕТ ИМЕННО ВАМ? ДЛЯ ПОЛУЧЕНИЯ ПОДРОБНОЙ ИНФОРМАЦИИ ОБРАТИТЕСЬ К СТРАНИЦАМ 190-191

# КАКОЙ КРОССОВЫЙ ШЛЕМ ПОДХОДИТ ИМЕННО ВАМ?

Сравните. Узнайте. Найдите

		КОРПУС	ВЕС	РАЗМЕР	
XP-R2	<p>стр.185</p>  <p>XP-R2 Carbon Light Original</p>	Карбон (углеводородный композит)	<p>Легкий</p> <p>Дополнительно облегченный</p> <p>Сверхлегкий</p>	XS, S, M, L, XL, 2XL, 3XL	
	 <p>XP-R2 Carbon Light</p>				 <p>XP-R2 Carbon Light Blaze</p>
XP-3	<p>стр.186</p>  <p><b>НОВИНКА</b> XP-3 X-Race</p>	Стекловолокно	<p>Легкий</p> <p>Дополнительно облегченный</p> <p>Сверхлегкий</p>	XS, S, M, L, XL, 2XL	
	 <p>XP-3</p>				
XC-4	<p>стр.187</p>  <p>XC-4 Modern Heritage</p>	Композитный поликарбонат	<p>Легкий</p> <p>Дополнительно облегченный</p> <p>Сверхлегкий</p>	XS, S, M, L, XL, 2XL	
	 <p>Шлем XC-4</p>				 <p><b>НОВИНКА</b> Женский шлем XC-4</p>
X-1	<p>стр.188</p>  <p><b>НОВИНКА</b> X-1 Zone</p>	ABS	<p>Легкий</p> <p>Дополнительно облегченный</p> <p>Сверхлегкий</p>	XS, S, M, L, XL, 2XL	
	 <p>X-1</p>				 <p>X-1 Cross</p>
ENDURO	<p>стр.189</p>  <p>Enduro Camo</p>	Композитный поликарбонат	<p>Легкий</p> <p>Дополнительно облегченный</p> <p>Сверхлегкий</p>	S, M, L, XL, 2XL, 3XL	
	 <p>Enduro</p>				



**ХАРАКТЕРИСТИКИ**

**ПРЕИМУЩЕСТВА**

- Весит всего лишь около 1200 г (размер L). ▶ **Меньше нагрузка на мышцы шеи и плеч.**
- Козырек с антибликовым покрытием нижней части и возможностью легкой настройки. ▶ **Позволяет быстро регулировать положение очков и уменьшает количество бликов.**
- Гибкая область вокруг лица с большим носовым протектором. ▶ **Защищает от ветра и снега.**
- F.A.S. (система полной вентиляции) с 10 точками вентиляции и двойным задним диффузором. ▶ **Позволяет регулировать интенсивность вентиляции.**
- Встроенный задний стабилизатор. ▶ **Улучшает устойчивость и аэродинамические характеристики.**
- Встроенный фиксатор ремня очков.
- Внутренняя поверхность из многослойного вспененного материала EPS.
- Съемные моющиеся подкладка и вставки. ▶ **Помогают содержать ваш шлем в чистоте.**
- Антибактериальная обработка подкладки. ▶ **Способствует отведению влаги.**
- Передний кармашек верхнего размещения для абсорбирующих вкладышей.
- Система подгонки Morpho System Plus — эргономичные объемные вставки. ▶ **Для идеальной подгонки шлема по размеру.**
- Спортивная двойная D-образная застежка. ▶ **Наиболее надежная застежка.**
- Алюминиевые винты, частичная обработка защитным покрытием. ▶ **Надолго сохранит хороший внешний вид.**
- Сумка для шлема.
- Соответствует или превосходит стандарты сертификации D.O.T. и ECE.

**XP-R2 Carbon Light Original**  
447830 - СЕРТИФИКАТ D.O.T. И ECE

**XP-R2 Carbon Light**  
447656 - СЕРТИФИКАТ D.O.T. И ECE

**XP-R2 Carbon Light Blaze**  
447657 - СЕРТИФИКАТ D.O.T. И ECE

- Весит около 1470 г (размер L). ▶ **Меньше нагрузка на мышцы шеи и плеч.**
- Внутренняя поверхность из материала EPS. ▶ **Энергопоглощающая защита.**
- Система вентиляции в передней и задней частях для вашего удобства. ▶ **Позволяет регулировать интенсивность вентиляции.**
- Авторский дизайн передней вентиляционной решетки из нержавеющей стали.
- Полностью регулируемый козырек обеспечивает высокие аэродинамические характеристики. ▶ **Улучшает устойчивость и аэродинамические характеристики.**
- Съемная сменная моющаяся влагоотводящая подкладка из материала CoolMax и регулировочные вставки на щеках. ▶ **Помогает содержать ваш шлем в чистоте.**
- Легкая D-образная застежка ремня. ▶ **Наиболее надежная застежка.**
- Соответствуют или превосходят стандарты сертификации SNELL M2015, D.O.T. и ECE.

**XP-3 X-Race**  
448395 - Сертификаты D.O.T., Snell и ECE

**XP-3**  
448253 - Сертификаты D.O.T. и Snell

- Весит около 1470 г (размер L). ▶ **Меньше нагрузка на мышцы шеи и плеч.**
- Внутренняя поверхность из материала EPS. ▶ **Энергопоглощающая защита.**
- Система вентиляции в передней и задней частях для вашего удобства. ▶ **Позволяет регулировать интенсивность вентиляции.**
- Авторский дизайн передней вентиляционной решетки из нержавеющей стали.
- Полностью регулируемый визор. ▶ **Улучшает устойчивость и аэродинамические характеристики.**
- Съемная сменная и моющаяся влагоотводящая подкладка. ▶ **Помогает содержать ваш шлем в чистоте.**
- Фиксатор ремня очков.
- Легкая D-образная застежка ремня. ▶ **Наиболее надежная застежка.**
- Соответствует или превосходит стандарты сертификации D.O.T., SNELL M2015 и ECE.

**XC-4 Modern Heritage**  
448251 - Сертификаты D.O.T. и Snell  
448340 - Сертификат ECE

**XC-4**  
448255 - Сертификаты D.O.T. и Snell

**Женский шлем XC-4**  
448397 - Сертификаты D.O.T. И ECE

- Высотехнологичный, легкий и прочный. ▶ **Меньше нагрузка на мышцы шеи и плеч.**
- Регулируемый козырек. ▶ **Улучшает устойчивость и аэродинамические характеристики.**
- Система вентиляции. ▶ **Охлаждение воздушным потоком.**
- Влагоотводящие и дышащие ремень, подкладка и вкладыши на щеках.
- Легкосъемные и моющиеся подкладка и вкладыши на щеках. ▶ **Помогает содержать ваш шлем в чистоте.**
- Обеспечивает максимальную обзорность.
- Совместим со всеми типами очков.
- Противоскользящее покрытие для фиксации ремешка очков. ▶ **Удерживает очки на месте.**
- Соответствует или превосходит стандарты D.O.T.

**X-1 Zone**  
448387 - Сертификат D.O.T.

**X-1**  
447942 - Сертификат D.O.T.

**X-1 Cross**  
447991 - Сертификат ECE

- Корпус из современного поликарбонатного материала. ▶ **Устойчив к жестким механическим воздействиям.**
- Универсальный дизайн визора. ▶ **Позволяет использовать как очки, так и визор.**
- Визор с регулируемым положением.
- Внутренняя поверхность из двухслойного вспененного материала EPS. ▶ **Улучшенное поглощение энергии механических воздействий.**
- Легкосъемные и моющиеся подкладка и вкладыши на щеках. ▶ **Помогает содержать ваш шлем в чистоте.**
- Система вентиляции с 16 впускными и выпускными отверстиями. ▶ **Превосходная вентиляция и охлаждение.**
- Размеры от S до 3XL, соответствует стандартам D.O.T. и ECE (шлем размера 3XL имеет только D.O.T.-сертификацию).

**Enduro Camo**  
448282 - Сертификаты D.O.T. и ECE

**Enduro**  
448259 - Сертификаты D.O.T. и ECE

# ОТКРЫТЫЕ ШЛЕМЫ

Вы используете мотозвездход для отдыха и работы и хотите иметь возможность попить, перекусить или поболтать, не снимая шлема? В таком случае открытый шлем — это именно то, что нужно. Кроме того, шлемы данного типа обеспечивают максимальную вентиляцию головы.

## ST-5 | ПРОСТАЯ МОДЕЛЬ, УДОБНАЯ И НЕДОРОГАЯ, С ОЧАРОВАТЕЛЬНЫМ РЕТРО-ШАРМОМ



### ОТКРЫТЫЙ ШЛЕМ ST-5

- Весит всего лишь около 1050 г (размер L).
- Корпус изготовлен методом литья под давлением.
- В комплект входит козырек на трех кнопках.
- Мягкая ткань подкладки и подщечных элементов.
- Окантовка из литой резины.
- Удобный ремешок с двойным D-образным замком.
- Допущен к использованию Министерством транспорта США (D.O.T.) / отвечает стандартам ECE.

Корпус: композиционный материал из термопластика

447880 • XS, S, M, L, XL, 2XL • Черный (90)

DOT ECE22.05

## ST-2 | ЛЕГКИЙ ШЛЕМ ИЗ СТЕКЛОВОЛОКНА В РЕТРО-ДИЗАЙНЕ С СОВРЕМЕННЫМИ ЭЛЕМЕНТАМИ



### ОТКРЫТЫЙ ШЛЕМ ST-2

- Весит всего лишь около 1200 г (размер L).
- Спортивный солнцезащитный козырек.
- Мягкая ткань подкладки и подщечных элементов.
- Удобный ремешок с двойным

Корпус: стекловолокно

447884 • XS, S, M, L, XL, 2XL, 3XL  
Белый (01), Черный (90)

DOT ECE22.05

- D-образным замком.
- Допущен к использованию Министерством транспорта США (D.O.T.) / отвечает стандартам ECE.

# ЗАКРЫТЫЕ ШЛЕМЫ

В случае, если вам предстоит поездка в холодную погоду, рекомендуем закрытый шлем Modular. Благодаря полностью закрытой конструкции он сохранит тепло внутри и обеспечит при этом прекрасную обзорность. Шлем Modular позволит вам перекусить или поболтать с друзьями во время остановки.

## MODULAR 3 | НЕПРЕВЗОЙДЕННАЯ ОБЗОРНОСТЬ БЛАГОДАРЯ ПРОЗРАЧНОМУ ВИЗОРУ И СИСТЕМЕ BREATH EVAS, ПРЕПЯТСТВУЮЩЕЙ ЗАПОТЕВАНИЮ

### ШЛЕМ MODULAR 3

- Визор, изготовленный по технологии Clear Vision из двух оптически-исправленных стекол.
- Кнопка открывания встроена в переднюю часть шлема для облегчения использования в перчатках.
- Регулируемый солнцезащитный визор опускается и поднимается по нажатию кнопки.
- Система BREATH EVAS, препятствующая запотеванию, и вентиляционные отверстия увеличенного диаметра для лучшей вентиляции шлема.
- Быстросъемный подбородочный ремень.
- Просторная конструкция позволяет не снимать очки при эксплуатации шлема.
- Допущен к использованию Министерством транспорта США (DOT).

Корпус: Композитный поликарбонат

447963 • S, M, L, XL, 2XL, 3XL

- Белый (01),
- Серый (09),
- Ярко-желтый (26),
- Черный (90)

DOT



### ШЛЕМ MODULAR 3 ELECTRIC SE (без иллюстрации)

- Все преимущества нового шлема Modular 3, а также электрообогрев визора для дополнительной защиты от запотевания.

Корпус: Композитный поликарбонат

447964 • S, M, L, XL, 2XL, 3XL • Черный (90)

DOT





### ОЧКИ CAN-AM RACE SAND SCOTT

- Авторский рисунок на раме и ремне.
- Обработка стекол против запотевания составом No Fog.
- Стекла Lexap серого цвета со 100% защитой от УФ-лучей.
- Прилегающая к лицу часть из многослойного вспененного материала.
- Прочный нескользящий ремешок.
- Совместимы с роликовой и отрывной системами крепления пленки (приобретаются отдельно).
- Противопылевая защита вентиляционных отверстий.

448224 • Один размер • Желтый (10), Серый (07)



### ОЧКИ CAN-AM ADVENTURE SCOTT

- Обработка стекол против запотевания составом No Fog
- Прозрачные стекла Lexap.
- Прилегающая к лицу часть из многослойного вспененного материала.
- Прочный нескользящий ремешок.
- Совместимы с роликовой и отрывной системами крепления пленки (приобретаются отдельно).

447900

Один размер • Белый (01), Желтый (10), Черный (90)



### ОЧКИ CAN-AM ADVENTURE С СИСТЕМОЙ КРЕПЛЕНИЯ SPEED STRAP SCOTT

- Обработка стекол против запотевания составом No Fog.
- Прозрачные стекла Lexan.
- Прилегающая к лицу часть из многослойного вспененного материала.
- Прочный прорезиненный ремешок.
- Совместимы с роликовой и отрывной системами крепления пленки (приобретаются отдельно).
- Простая и продуманная система крепления.

447934

Один размер  
Белый (01), Желтый (10), Черный (90)



### ОЧКИ CAN-AM ADVENTURE С ВОЗМОЖНОСТЬЮ НОШЕНИЯ ПОВЕРХ ОЧКОВ С ДИОПТРИЯМИ SCOTT

- Характеристики аналогичны очкам Can-Am Adventure, а также возможность ношения поверх очков с диоптриями.

447901

Один размер  
Черный (90)



### СИСТЕМА КРЕПЛЕНИЯ SPEED STRAP

- Система быстрого крепления обладает рядом преимуществ, отсутствующих в конкурирующих решениях.
- Зарекомендовавшая себя шарнирная система обеспечивает простое и надежное крепление к любому шлему.
- Возможность регулировки натяжения ремня на ходу.

447912

Один размер  
Черный (90)



### ОЧКИ CAN-AM TRAIL SCOTT

- Прозрачные стекла Lexan со 100% защитой от УФ-лучей.
- Сверхмягкая гипоаллергенная поверхность.
- Прочный нескользящий ремешок.
- Совместимы с роликовой и отрывной системами крепления пленки (приобретаются отдельно).

447899

Один размер  
Белый (01), Желтый (10), Черный (90)



### ПЛЕНОЧНАЯ СИСТЕМА CAN-AM WORKS SCOTT

- 1 сменное стекло с покрытием, предотвращающим прилипание.
- 2 ролика пленки.
- 1 брызговик.
- 6 отрывных пленок.

447908

Один размер • Прозрачный (00)



### ОТРЫВНЫЕ ПЛЕНКИ CAN-AM WORKS ДЛЯ СТЕКЛА ОЧКОВ SCOTT

- 1 сменное прозрачное стекло.
- 6 отрывных пленок.
- 2 крепежных элемента в комплекте.

447910

Один размер • Прозрачный (00)



### СМЕННОЕ СТЕКЛО ДЛЯ ОЧКОВ

- Устойчивый к механическому воздействию поликарбонат.
- Обработка стекол против запотевания составом No Fog.

447905

Один размер  
Прозрачный (00), Серый (09)

448225

Один размер  
Зеркальный серебристый (22)



### СМЕННОЕ ДВУХСЛОЙНОЕ СТЕКЛО ДЛЯ ОЧКОВ

- Устойчивый к механическому воздействию поликарбонат.
- Обработка стекол против запотевания составом No Fog.

447906

Один размер  
Бесцветный (00), Розовый (36)

## НОВИНКА

## ПЕРЧАТКИ X-RACE

- Сетчатые вставки и вентилируемая ладонь улучшают вентиляцию и подвижность ладони.
- Двойной слой ткани Clarino на ладони и большом пальце обеспечивают дополнительную прочность и удобство.
- Складки на костяшках увеличивают подвижность.
- Анатомический крой.
- Силиконовые вставки на кончиках пальцев для уверенного хвата.
- Литые под давлением элементы на тыльной стороне.
- Застежка на «липучке» обеспечивает прочное удержание перчаток.

## МУЖСКИЕ

Сетчатая ткань,  
Спандекс, Ткань  
Clarino  
**286561**  
S, M, L, XL, 2XL  
Серый (07),  
Синий (80)



## ЖЕНСКИЕ

35% Искусственная  
Кожа, 30%  
Полиэстер, 15%  
Лайкра, 10%  
Нейлон,  
10% Неопрен  
**286617**  
S, M, L, XL, 2XL  
Розовый (36),  
Белый (01)



## НОВИНКА

## ПЕРЧАТКИ TEAM

- Использование спандекса обеспечивает гибкость.
- Материал ладони — искусственная замша Chamude.
- Анатомический крой.
- Невыцветающий на солнце рисунок, нанесенный методом сублимационной печати.
- Эластичное запястье для легкого надевания/снятия.

Наружная часть: Спандекс, Искусственная замша,  
Полиэстер

**286554** • S, M, L, XL, 2XL, 3XL  
Серый (07)



## РАБОЧИЕ ПЕРЧАТКИ RANCH HEAVY DUTY

- Кожаные перчатки.
- Прочные вставки из двухслойной замши на ладонях.
- Эластичное запястье для легкого надевания/снятия.

100% Коровья кожа

**286563** • S, M, L, XL, 2XL, 3XL  
Бежевый (02)

## ПЕРЧАТКИ ACTION

- Утепленная тыльная сторона сохранит тепло в холодные дни.
- Неопреновая защита костяшек.
- Использование стретч-ткани улучшает подвижность.
- Удобные двухслойные вставки из материала Clarino на ладонях и больших пальцах повышают прочность.
- Анатомический крой.
- Застежка на «липучке» обеспечивает прочное удержание перчаток.

71% Нейлон, 18% Полиуретан, 4% Спандекс, 4% Хлоропреновый каучук, 3% Полиэстер

Утеплитель: 65% Олфин, 35% Полиэстер

**286580** • S, M, L, XL, 2XL, 3XL  
Черный (90)



## ПЕРЧАТКИ MOSSY OAK CAMO

- Совпадает с камуфлированной расцветкой Mossy Oak Break-Up Country Camo для мотовездеходов ATV / SSV.
- 113 г утеплителя надежно защитит от холода.
- Быстрый и простой доступ к вырезу для указательного пальца для ведения огня\*.
- Особо прочная поверхность ладони с кожаными вставками обеспечивает уверенный хват.

85% Полиэстер, 15% Кожа

Утеплитель: 100% Полиэстер

**286572** • M, L, XL, 2XL, 3XL • Камуфляжная расцветка Mossy Oak Break-Up Country Camo (37)

- Вкладыш из водонепроницаемого дышащего материала Hiperog™.
- Застежка-липучка (Velcro) на запястье.
- Анатомический крой пальцев.
- Широкие краги обеспечивают надлежащее прилегание к рукавам куртки.
- \* Зона указательного пальца не является полностью водонепроницаемой.



## ЗИМНИЕ ПЕРЧАТКИ И РУКАВИЦЫ WINTER RIDING

- Технология mcFIT улучшает хват со стороны ладони.
- Сверхтеплые нейлоновые перчатки с кожаными вставками на ладонях.
- Съемная антибактериальная влагоотводящая подкладка.
- Ворсовая хлопчатобумажная вставка на большом пальце левой перчатки для удаления с визора воды, снега, запотевания.
- Светоотражающие элементы.

Нейлон, Кожа

Утеплитель: Primaloft Gold



mcFit означает «Технология максимального комфорта» (Maximum Comfort Fit), поскольку мембранная и наружная части соединены вместе. Перчатки, изготовленные с применением данной технологии, более эластичные и, соответственно, более удобные.



## ПЕРЧАТКИ

**286582**  
S, M, L, XL, 2XL  
Черный (90)

## РУКАВИЦЫ

**286583**  
S, M, L, XL, 2XL  
Черный (90)



## НОВИНКА

### ФУТБОЛКА X-RACE

- Быстросохнущая, антибактериальная, влагоотводящая ткань.
- Максимально дышащая сетчатая ткань.
- Удлиненный крой спины для езды сидя.

100% Полиэстер

286614 • S, M, L, XL, 2XL, 3XL  
Оранжевый (12), Синий (80)

- Невыцветающий на солнце рисунок, нанесенный методом сублимационной печати.
- Гофрированные манжеты.

## НОВИНКА

### ФУТБОЛКА TEAM

- Быстросохнущая, антибактериальная, влагоотводящая ткань.
- Удлиненный крой спины для езды сидя.
- Невыцветающий на солнце рисунок, нанесенный методом сублимационной печати.
- Гофрированные манжеты.

100% Полиэстер

286553 • S, M, L, XL, 2XL, 3XL • Хаки (05), Желтый (10)

### ФУТБОЛКА MOSSY OAK CAMO

- Легкая, быстросохнущая, антибактериальная, влагоотводящая ткань.
- Удлиненный крой спины для удобства при движении.
- Расцветка футболки Mossy Oak Camo совпадает с одноименной камуфлированной расцветкой для мотовездеходов.

100% Полиэстер

286606 • M, L, XL, 2XL, 3XL  
Камуфляжная расцветка Mossy Oak Break-Up Country Camo (37)



## НОВИНКА

### ЖЕНСКАЯ ФУТБОЛКА TEAM

- Женственный полуприлегающий крой.
- Быстросохнущая, антибактериальная, влагоотводящая ткань для удобства ношения.
- Сетчатые вставки в области подмышек и по бокам для дополнительной вентиляции.
- Гофрированные манжеты.

90% Полиэстер, 10% Спандекс

286616 • XS, S, M, L, XL, 2XL  
Розовый (36), Бирюзовый (74)





### КУРТКА MOSSY OAK CAMO

- Расцветка водонепроницаемой куртки Mossy Oak Camo из бесшумного материала совпадает с одноименной камуфлированной расцветкой для мотовездеходов.
- Все швы проклеены.
- Вентиляционные клапаны в рукавах и боковых швах обеспечивают отвод влаги.
- Съемный капюшон с формованным козырьком и регулировочной стропой.
- Регулируемые манжеты с застежкой на «липучке».
- Нагрудные карманы, 2 вместительных нижних кармана, а также карманы для согревания рук.
- Доступ к вентиляционным клапанам и карманам продуман с учетом возможности ношения рюкзака.
- Анатомический крой локтей и удлиненная спина для удобства при езде.

100% Полиэстер

286544 • M, L, XL, 2XL, 3XL

Камуфляжная расцветка Mossy Oak Break-Up Country Camo (37)



### ШТАНЫ MOSSY OAK CAMO

- Расцветка водонепроницаемых штанов Mossy Oak Camo из бесшумного материала совпадает с одноименной камуфлированной расцветкой для мотовездеходов.
- Все швы проклеены.
- Два удобных накладных кармана.
- Застежка-молния сбоку до колена.
- Накладки из тонкого пеноматериала в области колен и ягодиц обеспечивают удобство использования.
- Съемные подтяжки.
- Анатомический крой области колен и удлиненная спина обеспечения удобства при езде.
- Подкладка из мягкой трикотажной ткани.
- Петли для ремня.
- Регулировка нижней части штанов.

100% Полиэстер

286545 • M, L, XL, 2XL, 3XL

Камуфляжная расцветка Mossy Oak Break-Up Country Camo (37)







Рукава данной куртки в теплую погоду можно отстегнуть, превратив ее в жилетку, и хранить в нижнем кармане на спинке.



### МУЖСКАЯ КУРТКА RIDING

- Особо прочная водонепроницаемая и дышащая куртка (технология RPM) с покрытием Teflon.
- Полная двухшовная прошивка.
- Основные швы проклеены.
- Двойной клапан молнии. Регулируемые подол и область запястья.
- Небольшое отверстие в левом плече для трубки системы подачи питьевой воды (приобретается отдельно).
- Большие вентиляционные клапаны в области спины, груди и на рукавах.
- Анатомические рукава.
- Рукава можно отстегнуть и хранить в нижнем кармане на спине.
- Большое количество карманов.
- Сетчатая подкладка.
- Светоотражающие элементы.
- Молния для пристегивания к штанам.

100% Нейлон

286390 • XS, S, M, L, XL, 2XL, 3XL • Желтый (10), Камуфляж (37), Черный (90)



### МУЖСКИЕ ШТАНЫ ADVENTURE

- Легкие, но прочные водонепроницаемые и дышащие штаны (технология RPM).
- Эластичная водонепроницаемая вставка в области паха и верхней части спины обеспечивает свободу движения.
- Тройные швы области паха.
- Основные швы проклеены.
- Анатомический крой в области колен.
- Усиленный срез штанин.
- Грязевые гетры в нижней части штанин.
- Застежка-липучка (Velcro) на поясе для подгонки по фигуре.
- Двусторонние застежки-молнии по бокам для облегчения снятия.
- Молния для пристегивания к куртке.
- Сетчатая подкладка.
- Петли для ремня.

100% Нейлон

286391 • 28, 30, 32, 34, 36, 38, 40, 42, 44  
Желтый (10), Камуфляж (37), Черный (90)





### РАБОЧАЯ КУРТКА RANCH HEAVY DUTY

- Особо прочная пятно- и водоотталкивающая хлопковая ткань Канвас.
- Слегка утепленная.
- Вставка в задней части проймы для увеличения подвижности.
- Анатомические рукава и удлиненная спина для удобства при езде.
- Большое количество карманов.

100% Хлопок  
Утеплитель:  
100% Полиэстер

**286551**  
**S, M, L, XL, 2XL, 3XL**  
**Коричневый (04)**



### РАБОЧИЕ ШТАНЫ RANCH HEAVY DUTY

- Особо прочная пятно- и водоотталкивающая хлопковая ткань Канвас.
- 2 накладных боковых кармана.
- Петли для ремня.
- Анатомический крой штанов.

100% Хлопок

**286556**  
**28, 30, 32, 34, 36,**  
**38, 40, 42, 44**  
**Коричневый (04)**



**НОВИНКА** 

### КУРТКА STORM

- Водостроительный дышащий материал (технология RPM MAX).
- Ветрозащитная ткань из полиэстера с пропиткой DWR.
- Все швы проклеены.
- Двойной ветрозащитный клапан снаружи, система отвода влаги внутри.
- Лаконичный дизайн обеспечивает грязе- и водоотталкивающие качества изделия.
- Карманы на молнии слева на груди и на поясе.
- Внутренний карман на липучке Velcro.
- Вставки в задней части проймы для облегчения движения.
- Анатомический крой рукавов.
- Логотип Can-Am на груди.
- Тисненый логотип Can-Am на спине.
- Регулируемые манжеты и подол.

100% Полиэстер

286611

S, M, L, XL, 2XL, 3XL

Хаки (05)



**НОВИНКА** 

### ШТАНЫ STORM

- Водостроительный дышащий материал (технология RPM MAX).
- Ветрозащитная ткань из полиэстера с пропиткой DWR.
- Все швы проклеены.
- Карман на молнии на левой штанине.
- Регулируемые подтяжки.
- Y-образные подтяжки не падают с плеч.
- Грязевые гетры в нижней части штанин.
- Дополнительная тканевая вставка в области паха предотвращает попадание внутрь воды или грязи.
- Анатомический крой штанин.
- Логотип Can-Am на правой штанине.
- Усиленная ткань на внутренней стороне штанин.

100% Полиэстер

286612

S, M, L, XL, 2XL, 3XL

Хаки (05)



### ВЕТРОВКА CAN-AM WINDPROOF

- Ветропроницаемый нейлон с водоотталкивающей пропиткой DWR.
- Регулируемая посадка.
- Основные швы проклеены.
- Карманы на поясе и внутренние нагрудные карманы.
- Крупные светоотражающие полосы на плечах.
- Регулируемые манжеты и подол.
- Молния для пристегивания к штанам.
- Анатомический крой рукавов.
- Логотип Can-Am на груди и спине.

100% Нейлон

286578

XS, S, M, L, XL, 2XL, 3XL

Черный (90)



### ШТАНЫ CAN-AM WINDPROOF

- Ветропроницаемый нейлон с водоотталкивающей пропиткой DWR.
- Регулируемая посадка.
- Прочная ткань плотностью 500 ден.
- Основные швы проклеены.
- Карманы на бедрах.
- Эластичный пояс с петлями для ремня.
- Допускают ношение поверх других штанов.
- Анатомический крой штанин.
- Логотип Can-Am на кармане.

100% Нейлон

286579

28, 30, 32, 34, 36, 38, 40, 42, 44

Черный (90)





**RPM**

### ЖЕНСКАЯ КУРТКА RIDING

- Особо прочная водонепроницаемая и дышащая куртка из нейлона (технология RPM) с покрытием Teflon.
- Ткань подола плотностью 500 ден и двойные швы на всей куртке.
- Основные швы проклеены.
- Двойной клапан молнии. Регулируемые подол и воротник.
- Простой доступ к регулировке воротника с обеих сторон.
- Внутренняя сторона ворота, внутренняя поверхность карманов и манжет обеспечивает дополнительное удобство ношения.
- Вставки в задней части проймы для облегчения движения.
- Анатомический крой области локтей с эластичными вставками контрастных цветов.
- Вентиляционные отверстия в области подмышек и по бокам, а также на спине, обеспечивают надлежащую вентиляцию.
- 2 кармана на поясе, 1 внутренний карман на молнии.
- Молния для пристегивания к куртке.
- Светоотражающая тесьма.
- Сетчатая подкладка.

100% Нейлон

286294 • XS, S, M, L, XL, 2XL

Черный (90)



**RPM**

### ЖЕНСКИЕ ШТАНЫ CROSS

- Легкие, но прочные водонепроницаемые и дышащие штаны (технология RPM).
- Вставки из водонепроницаемого нейлона плотностью 500 ден в области ягодиц и на нижнем внутреннем шве.
- Пояс из эластичной ткани.
- Основные швы проклеены.
- Водозащищенный набедренный вентиляционный клапан на молнии.
- Набедренный карман на молнии с клапаном.
- Молния для пристегивания к куртке.
- Усиленный срез штанин.
- Грязевые гетры в нижней части штанин.
- Анатомический крой коленей.
- Сетчатая подкладка.
- Петли для ремня.

100% Нейлон

286478

4, 6, 8, 10, 12, 14 • Черный (90)



### КУРТКА MUD

- 100% водонепроницаемый ПВХ.
- Термосварные швы.
- Вентиляционные вставки в области подмышек и на спине.
- 2 кармана.
- Эластичные манжеты.
- Регулировочные стропы в капюшоне и подоле.

Поливинилхлорид (ПВХ),  
Сетчатый полиэстер

286127 • S, M, L, XL, 2XL

Прозрачный (00), Матовый  
черный (93)



### ШТАНЫ MUD

- Штаны для ношения поверх одежды изготовлены из 100% водонепроницаемого ПВХ.
- Термосварные швы.
- Удобное расположение вентиляционных отверстий.
- Боковые клапаны в нижней части штанин.

Поливинилхлорид (ПВХ)

286128 • S, M, L, XL, 2XL

Прозрачный (00), Матовый  
черный (93)





## БОТИНКИ CAN-AM RIDING BOOTS

- Прочные ботинки с вертикальной шнуровкой 20 см.
- Подметки VIBRAM Bifida обладают превосходными характеристиками.
- Водонепроницаемый материал COSMO HydroGuard.
- Верх из нешлифованной натуральной кожи (водоотталкивающий нубук в модели бежевого цвета).
- Съемные стельки Meramec Ultron.
- Высокий язычок предотвращает попадание воды и посторонних предметов.
- Удобный мягкий кант.
- Стальные вставки в носках.
- Стойкая к истиранию защита пальцев из термопластичного полиуретана.
- Двойная усиленная прошивка высоконагруженных участков.
- Шнузки стойкие к истиранию.

100% кожа

444197 • 7, 8, 9, 10, 11, 12, 13\*  
Бежевый (02), Черный (90)

## НЕОПРЕНОВЫЕ САПОГИ CAN-AM RIDING MUD

- 100% водонепроницаемые сапоги из полиуретана.
- Верхняя часть из неопрена обеспечивает гибкость обуви при ходьбе или езде.
- Легкая и удобная мягкая подкладка.
- Особый рисунок протектора обеспечивает максимальное сцепление с любой поверхностью.
- Превосходная устойчивость к воздействию горяче-смазочных материалов.

60% Полиуретан, 40% Неопрен

444196  
8, 9, 10, 11, 12, 13\*  
Черный (90)

444201  
8, 9, 10, 11, 12, 13\*  
Камуфляжная расцветка Next G-1 Vista  
Camo (37)



ВИДЕО ДОСТУПНО НА САЙТЕ CAN-AMOFFROAD.COM

\*Для европейских эквивалентов размеров обуви обратитесь к странице 209.



**НОВИНКА** 

### КУРТКА WINTER RIDING

- Куртка из прочной текстурированной ткани, изготовленная с применением технологии RPM, обеспечивающей водоветрозащиту и надлежащую вентиляцию.
- Основные швы проклеены для дополнительной защиты.
- Вентиляционные клапаны в области подмышек улучшают отведение влаги при интенсивной езде или в теплую погоду.
- 2 кармана на поясе, 1 нагрудный карман.
- Внутренние карманы для хранения шапки.
- Передний клапан с теплоизоляцией наилучшим образом обеспечивает ветрозащиту при движении по бездорожью.
- Снежная юбка препятствует попаданию снега под куртку и обеспечивает ветрозащиту и теплоизоляцию.
- Светоотражающие элементы.
- Ворот с внутренней стороны из микрополиэстера и микрофлисовые вставки на внутренней поверхности манжет.
- Внутренние вставки из микрофлиса на груди и спине для дополнительной теплоизоляции и комфорта.
- Простой доступ к регулировке воротника с обеих сторон.
- Регулируемые подол и манжеты куртки.
- Логотип Can-Am на груди и рукаве.
- Вышивка с логотипом Can-Am на спине.

60% Полиэстер, 40% Нейлон  
Утеплитель: Primaloft Black

286609 • S, M, L, XL, 2XL, 3XL • Черный (90)



**НОВИНКА** 

### ПОЛУКОМБИНЕЗОН WINTER RIDING

- Водонепроницаемый дышащий материал (технология RPM).
- Разумное сочетание материалов приспособленных для зимней эксплуатации.
- Основные швы проклеены.
- Усиленная ткань в области ягодиц и коленей.
- Боковые застежки-молнии на 3/4 длины штанин и регулируемая нижняя часть штанин.
- Светоотражающие элементы.
- Грязевые гетры надежно закрывают берцы ботинок, предотвращая попадание снега внутрь.
- Анатомический крой штанин.
- Полукомбинезон с удлиненным краем спины и груди обеспечивает ветроснегозащиту.
- Регулируемые Y-образные подтяжки не падают с плеч.
- Флисовая вставка в области ягодиц.

60% Полиэстер, 40% Нейлон  
Утеплитель: Primaloft Black

286610 • S, M, L, XL, 2XL, 3XL  
Черный (90)





### ЖЕНСКАЯ КУРТКА WINTER RIDING

- Водонепроницаемый дышащий материал (технология RPM MAX).
- Водоотталкивающее покрытие Teflon на всей поверхности.
- Дополнительная обработка Teflon HT на светлых элементах обеспечивает дополнительную защиту от влаги и пятен.
- Все швы и логотипы проклеены.
- Анатомический крой рукавов.
- Вентиляционные клапаны в области подмышек.
- Внутренние карманы для MP3-плеера, мобильного телефона и прочего.
- Карманы для рук с застежкой-молнией.
- Контрастная водонепроницаемая молния нагрудного кармана.
- Внутренняя поверхность воротника и манжет из микрофлиса.
- Снежная юбка.
- Двойной передний клапан.
- Регулируемый воротник.
- Светоотражающие элементы.

100% Нейлон  
Утеплитель: Primaloft Black

286461 • XS, S, M, L, XL, 2XL, 3XL • Матовый черный (93)





### ЖЕНСКИЙ ПОЛУКОМБИНЕЗОН WINTER RIDING

- Водонепроницаемый дышащий материал (технология RPM MAX).
- Практичный и удобный полукомбинезон с женственным кроем.
- Все швы и логотипы проклеены.
- Вставки из нейлона плотностью 1000 ден на ягодицах, коленях и внутренней части штанин.
- Внутренние флисовые вставки в области ягодиц и колен.
- Эластичный флисовый нагрудник.
- Откидывающаяся задняя часть спинки.
- Анатомический крой коленей.
- Двухсторонние полноразмерные застежки-молнии по бокам.
- Регулируемый пояс.
- Набедренные карманы.
- Водонепроницаемая застежка-молния правого набедренного кармана.
- Светоотражающие элементы.

90% Нейлон, 10% Полиэстер  
Утеплитель: Primaloft Black

286460 • XS, S, M, L, XL, 2XL, 3XL  
Матовый черный (93)



## УТЕПЛИТЕЛЬ PRIMALOFT



НАДЕЖНАЯ ТЕПЛОИЗОЛЯЦИЯ С ШИРОКИМ НАБОРОМ ПРЕИМУЩЕСТВ НАДЕЖНО ПРОТИВОСТОИТ ПРЕВРАТНОСТЯМ ПОГОДЫ

Более теплый, сухой, мягкий и компактный утеплитель по сравнению с прочими решениями из синтетических материалов.



Теплый и не громоздкий



Водонепроницаемый



Дышащий

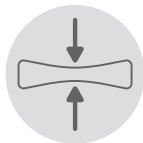

Компактен при транспортировке



Легкий



Превосходная мягкость



МЫ РАЗРАБАТЫВАЕМ УДОБНУЮ ЭКИПИРОВКУ, ЧТОБЫ ВЫ МОГЛИ ДОЛЬШЕ ОСТАВАТЬСЯ ЗА РУЛЕМ

### УТЕПЛИТЕЛЬ BLACK

Утеплитель PrimaLoft Black используется в мужских и женских куртках и полукombineзонах Winter Riding. Он обеспечивает надлежащую теплоизоляцию и вентиляцию.



## СПОРТИВНАЯ ЭКИПИРОВКА С ПРИМЕНЕНИЕМ ТЕХНОЛОГИИ RPM

Разработанная BRP для спортсменов как вы, экипировка, изготовленная по технологии RPM, обеспечивает максимальный уровень теплоизоляции вне зависимости от условий движения.



Важные швы и логотипы проклеены



Все швы и логотипы проклеены.



# ВАЖНО ТО, ЧТО СКРЫВАЕТСЯ ВНУТРИ

Чтобы оставаться в тепле, необходимо оставаться сухим. Первый и средний слои способствуют удалению влаги с кожи, откуда она быстро испаряется, для сохранения тепла в течение всего дня.

## КАК ЭТО РАБОТАЕТ

Каждый слой одежды выполняет свою функцию. Система, состоящая из первого, среднего и наружного слоев, сохранит тепло и обеспечит удобство ношения.



НАРУЖНЫЙ СЛОЙ

СРЕДНИЙ СЛОЙ

ПЕРВЫЙ СЛОЙ

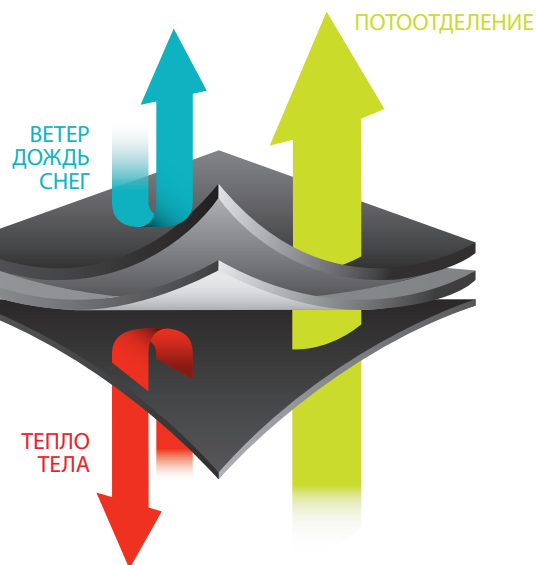

### НАРУЖНЫЙ СЛОЙ

Защищает от ветра и воды. Сохраняет тепло благодаря утеплителю.

### СРЕДНИЙ СЛОЙ

Увеличивает уровень комфорта. Легко снимается и надевается при изменении погодных условий.

### ПЕРВЫЙ СЛОЙ

Располагается ближе всего к коже. Обеспечивает удаление влаги и теплоизоляцию. Увеличивает уровень комфорта. Избегайте одежды из хлопка, так как она намокает и остается мокрой.

## МАТЕРИАЛЫ ДЛЯ ТЕРМОБЕЛЬЯ



### X-STATIC

Материал X-STATIC уничтожает 99,9% бактерий для предотвращения появления неприятных запахов.



### МЕРИНОСОВАЯ ШЕРСТЬ

Превосходно регулирует температуру тела даже во влажном состоянии.



### КОКОСОВОЕ ВОЛОКНО

Натуральный материал, повышающий дышащие свойства ткани на 40%.



## ПЕРВЫЙ СЛОЙ

### МУЖСКОЕ ТЕРМОБЕЛЬЕ ACTIVE

- Добавление материала X-STATIC позволяет обеспечить терморегуляцию тела путем отвода излишков тепла в теплую погоду и сохранения тепла в холодную погоду.
- Обработан для продолжительного антибактериального эффекта, сохраняющегося даже после 250 стирок.
- Вплетенные в материал серебряные нити мгновенно связывают вызывающие неприятные запахи агенты, такие как аммиак или денатурированный белок, тем самым устраняя такие запахи.
- Сетчатые вставки на определенных участках для улучшенной вентиляции и ускоренного высыхания.
- Облегающий крой для дополнительного удобства ношения.

92% Полиэстер, 6% Спандекс, 2% X-STATIC



**Верхняя часть**  
286332  
M, L, XL, 2XL, 3XL  
Черный (90)

**Нижняя часть**  
286333  
M, L, XL, 2XL, 3XL  
Черный (90)

### МУЖСКОЕ ТЕРМОБЕЛЬЕ ULTRALIGHT

- Использование в составе материала кокосового волокна обеспечивает испарительное охлаждение, блокирование неприятных запахов, отведение влаги и сохранение тепла.
- Сетчатые вставки на определенных участках для улучшенной вентиляции и ускоренного высыхания.
- Использование спандекса облегчает движение.

68% Полиэстер, 32% Кокосовое волокно



**Верхняя часть**  
286338  
M, L, XL, 2XL, 3XL  
Серый (07)

**Нижняя часть**  
286339  
M, L, XL, 2XL, 3XL  
Серый (07)

### МУЖСКОЕ И ЖЕНСКОЕ ТЕРМОБЕЛЬЕ THERMAL

- Изготовлено из полиэстера высокой плотности. Небольшая ворсистость обеспечивает мягкость и сохраняет тепло.
- Материал спандекс облегчает движение.

95% Полиэстер, 5% Спандекс

**Верхняя часть мужской модели**  
286334  
M, L, XL, 2XL, 3XL  
Серый (07)

**Нижняя часть мужской модели**  
286335  
M, L, XL, 2XL, 3XL  
Серый (07)



**Верхняя часть женской модели**  
286336  
XS, S, M, L, XL, 2XL  
Белый (01)

**Нижняя часть женской модели**  
286337  
XS, S, M, L, XL, 2XL  
Серый (07)



## ОСНОВНАЯ ЗАЩИТА ТЕЛА И ШЕИ



### ВЕТРОЗАЩИТНЫЙ СЛОЙ

- Защищает основную часть корпуса.
- Ветрозащитный, теплый и дышащий материал.
- Эластичная ткань. Не ограничивает движений рук.
- Застежка-молния на плече для легкого снятия/надевания без необходимости снимать шлем.
- Плоские швы предотвращают раздражение кожи.

100% Полиэстер

286348  
S, M, L, XL, 2XL • Черный (90)



### ВЕТРОЗАЩИТНЫЙ ВОРОТНИК

- Износостойкий флис массой 397 г.
- Волокна спандекса добавлены для эластичности.

100% Полиэстер

286331  
Один размер • Черный (90)

## НОСКИ

### НОСКИ ULTRALIGHT

- Теплые и удобные влагоотводящие носки сохраняют ноги сухими в любых условиях.
- Исключительная холодостойкость и активное отведение накопленной влаги.
- Шерстяное волокно Dri-release сочетает

- простоту ухода за синтетической тканью и внешний вид натурального материала.
- Эластичные поддерживающие вставки в районе лодыжки и свода стопы.
- Особый крой, предотвращающий сползание носков.

49% Полиэстер, 25% Нейлон, 17% Полипропилен, 7% Мериносовая шерсть, 2% Эластан

286340  
S/M, L/XL • Черный (90)



### НОСКИ THERMAL

- Обладая той же плотностью, что и конкурирующие решения, данные носки легче, теплее и лучше отводят влагу.
- Эластичные вставки в лодыжке и своде стопы для максимального комфорта.

- Полые волокна Thermolite обеспечивают повышенный уровень удобства и тепла.
- Особый крой, предотвращающий сползание носков.
- Анатомический крой голени.

50% Полиэстер Thermolite, 32% Нейлон, 13% Мериносовая шерсть, 3% Акрил, 2% Эластан

286341  
S/M, L/XL • Черный (90)

17% МЕРИНОСОВАЯ ШЕРСТЬ

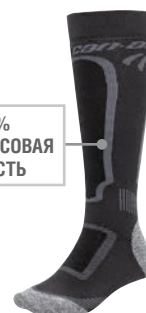

**СУМКА ДЛЯ ЭКИПИРОВКИ CAN-AM CARRIER 8800 GEAR BAG OGIO**

- Усиленное шасси и крупные колеса с протектором.
- Широкое U-образное отверстие для быстрого доступа ко всей экипировке.
- Вместительное вентилируемое центральное отделение и многофункциональные карманы с обеих сторон.
- Дополнительный боковой карман с разделителями для мелких аксессуаров.
- Встроенные элементы из пеноматериала iFOM обеспечивают дополнительную защиту экипировки.
- Телескопическая выдвижная ручка и регулируемый плечевой ремень с защитной накладкой.
- Удобные ручки для переноски с обеих сторон.
- Размеры: 38 x 46 x 81 см

90% Полиэстер, 10% Пластик

**447854****Один размер****Черный (90)****СУМКА ДЛЯ ЭКИПИРОВКИ CAN-AM CARRIER 9800 GEAR BAG OGIO**

- Рама с системой выравнивания нагрузки на колеса (SLED).
- Широкий клапан для быстрого доступа ко всем отделениям и карманам.
- Внутренние элементы из пеноматериала iFOM обеспечивают дополнительную защиту экипировки.
- Регулируемые разделители для организации пространства основного отделения.
- Множество сетчатых карманов на молнии для экипировки, обуви и аксессуаров.
- Передний дополнительный карман и затягивающие ремни.
- Крупные прочные колеса с протектором.
- Телескопическая ручка для перевозки.
- Размеры: 40 x 43 x 91 см.

75% Полиэстер, 25% Пластик

**447853****Один размер****Черный (90)****СПОРТИВНАЯ СУМКА CAN-AM CARRIER OGIO**

- Высокопрочная, надежная, долговечная и легкая конструкция.
- Вентилируемое отделение для обуви (вмещает 2 пары).
- Передний карман для аксессуаров на молнии.
- Вместительное основное отделение с дополнительным боковым карманом.
- Регулируемый вентилируемый плечевой ремень с защитной накладкой.
- Формованная ручка для переноски.
- Прочное, устойчивое к истиранию основание.
- Яркая подкладка.
- Размеры: 28 x 25 x 64 см.

100% Полиэстер

**447856****Один размер****Черный (90)****ВОДОНЕПРОНИЦАЕМЫЙ РЮКЗАК CAN-AM CARRIER DRY BACKPACK OGIO**

- Полностью водонепроницаемый рюкзак с закручивающимся верхом.
- Прочность обеспечивается нейлоном плотностью 420 ден.
- Усиленные плечевые ремни и регулируемый ремень на груди.
- Карман спереди с удобным доступом.
- Органайзер с 2 карманами на молнии внутри.
- Карманы для ноутбука и планшета.
- Светоотражающий рисунок.
- Съёмная яркая подкладка.
- Размеры: 52 x 27 x 17 см.

100% Полиэстер

**469544****Один размер****Черный (90)****СУМКА ДЛЯ ШЛЕМА CAN-AM CARRIER OGIO**

- Вместительная сумка для шлема подходит для шлемов всех производителей как с козырьком, так и без.
- Внутренние элементы из пеноматериала iFOM и флисовая подкладка обеспечивают непревзойденную защиту.
- Защитный клапан на молнии оберегает шлем от царапин от молнии.
- Крупный внешний карман с удобным доступом.
- Внешний карман на молнии для аксессуаров.
- Прочное усиленное дно.
- Размеры: 28 x 33 x 48 см.

100% Полиэстер

**447857****Один размер****Черный (90)****РЮКЗАК CAN-AM CARRIER BACKPACK OGIO**

- Защищенное отделение для ноутбука, вмещающее большинство ноутбуков с диагональю 17".
- Внутренние вставки из вспененного материала iFom обеспечивают защиту электронных устройств и прочих ценных вещей.
- Защищенный карман для iPad, планшета или электронной книги.
- Вместительное основное отделение.
- Удобная задняя стенка с мягкими накладками.
- Эргономичные регулируемые плечевые ремни.
- Верхний карман на молнии с флисовой подкладкой для хранения ценных вещей.
- Боковые карманы для напитков и аксессуаров.
- Размеры: 48 x 83 x 19 см.

100% Полиэстер

**447858****Один размер****Черный (90)****ЧЕХОЛ ДЛЯ ШЛЕМА CAN-AM**

- Эргономичная ручка для переноски.
- Наружный карман для аксессуаров к шлему.

100% Полиэстер

**447678****Один размер****Черный (90)**

## СПОСОБ ИЗМЕРЕНИЯ:

- Будет лучше, если вы воспользуетесь чьей-либо помощью для снятия мерок.
- Мерки снимайте в нижнем белье.
- Сантиметровая лента должна плотно прилегать к телу, но не сдавливать его.
- В случае, если результат измерений оказывается между двумя размерами, выбирайте больший размер.

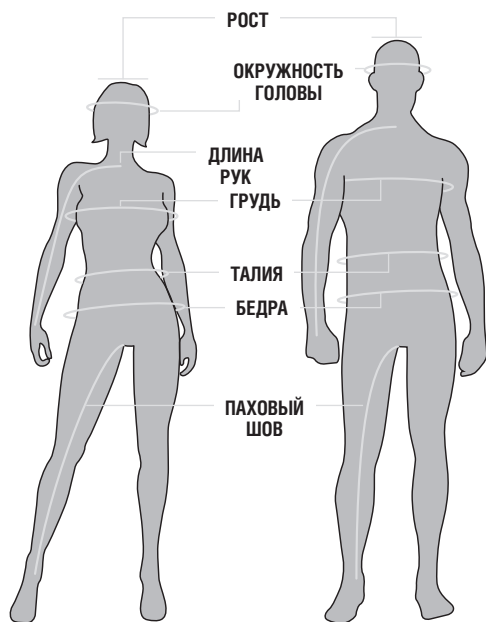

**Объем груди.** Измерьте под руками в самом широком месте груди.

**Объем талии.** Измерьте обхват талии, удерживая палец между лентой и телом.

**Размер перчаток.** Измерьте ширину ладони.

**Паховый шов.** Без обуви, измерьте расстояние от промежности до пола.

**Длина рук.** Положив руку на бедро, измерьте расстояние от центрального шейного позвонка до нижней части запястья вдоль плеча вокруг локтя.

**Окружность головы.** Вокруг головы от центра лба над ушами и затылочной костью.

## КАКОЙ КОД СООТВЕТСТВУЕТ ВАШЕМУ РАЗМЕРУ?

1 Найдите свой размер.

2 Соответствующий код — это **КОД**, который вы используете при заказе в дополнение к артикулу.

Пример: 440227\_90. Размер «М» — Код «06», таким образом 4402270690

РАЗМЕР	КОД	РАЗМЕР	КОД	РАЗМЕР	КОД
Один размер	00	L/XL	73	10	30
XS	02	2	21	10,5	99
XS/S	90	3/4	79	11	31
S	04	5/6	52	12	32
M	06	6/8	48	13	33
MT	07	7/8	54	14	34
L	09	9/10	55	28	36
LT	10	10/12	49	30	37
XL	12	11/12	56	32	38
XLT	13	13/14	80	34	39
2XL	14	14/16	50	36	40
3XL	16	4	23	38	41
4XL	18	6	25	40	42
5XL	88	7	27	42	43
S/M	72	8	28	44	44
M/L	91	9	29		

## МУЖСКИЕ МОДЕЛИ (ВЕРХ) — СТАНДАРТНЫЙ РОСТ 177 CM — 183 CM

РАЗМЕРЫ И ОБЪЕМЫ (CM)

	S	M	L	XL	2XL	3XL
ГРУДЬ	89-94	94-102	102-112	112-122	122-132	132-142
ТАЛИЯ	74-79	79-86	86-97	97-107	107-117	117-127
БЕДРА	89-94	94-102	102-112	112-122	122-132	132-142
ДЛИНА РУК	79-81	81-84	84-86	86-89	89	89-91
ПАХОВЫЙ ШОВ	80-81	81	81	81	81-82	82-83

## МУЖСКИЕ МОДЕЛИ — ВЫСОКИЙ РОСТ 186 CM — 195 CM

	MT	LT	XLT
ГРУДЬ	94-102	102-112	112-122
ТАЛИЯ	79-86	86-97	97-107
БЕДРА	94-102	102-112	112-122
ДЛИНА РУК	85-88	88-90	90-93
ПАХОВЫЙ ШОВ	86	86	86

## МУЖСКИЕ МОДЕЛИ (НИЗ) — СТАНДАРТНЫЙ РОСТ 177 CM — 183 CM

	28	30	32	34	36	38	40	42	44
ГРУДЬ	89-91	91-97	97-99	99-104	104-109	109-114	114-119	119-124	124-130
ТАЛИЯ	71-76	76-80	80-84	84-89	89-94	94-99	99-104	104-109	109-114
БЕДРА	89-91	91-97	97-99	99-104	104-109	109-114	114-119	119-124	124-130
ПАХОВЫЙ ШОВ	79	80	81	81	81	81	81	81	81

## ЖЕНСКИЕ МОДЕЛИ (ВЕРХ) — СТАНДАРТНЫЕ 164 CM — 177 CM

	XS	S	M	L	XL	2XL	3XL
ГРУДЬ	81-86	86-91	91-99	99-107	107-114	114-124	124-134
ТАЛИЯ	61-66	66-71	71-76	76-86	86-94	94-104	104-114
БЕДРА	86-91	91-97	97-102	102-112	112-119	119-132	132-140
ДЛИНА РУК	79	79-81	81	81-83	83	83-86	86
ПАХОВЫЙ ШОВ	76	76	76	76	76	76-77	77

## ЖЕНСКИЕ МОДЕЛИ (НИЗ) — СТАНДАРТНЫЙ РОСТ 164 CM — 177 CM

	4	6	8	10	12	14
ГРУДЬ	81-86	86-91	91-97	97-102	102-107	107-112
ТАЛИЯ	61-66	66-71	71-76	76-81	81-86	86-91
БЕДРА	86-91	91-97	97-102	102-107	107-112	112-117
ПАХОВЫЙ ШОВ	76	76	76	76	76	76

## МУЖСКИЕ ПЕРЧАТКИ

(ИЗМЕРЬТЕ ШИРИНУ ЛАДОНИ)

	S	M	L	XL	2XL	3XL
CM	7,5	8,5	9,5	10,5	11,5	14

## ЖЕНСКИЕ ПЕРЧАТКИ

(ИЗМЕРЬТЕ ШИРИНУ ЛАДОНИ)

	S	M	L	XL	2XL
CM	6,8	7,5	8,3	9	11,5

## ПОДРОСТКОВЫЕ ШЛЕМЫ JUNIOR

	S	M	L
РАЗМЕР ГОЛОВНОГО УБОРА	6 <sup>1</sup> / <sub>8</sub> — 6 <sup>1</sup> / <sub>4</sub>	6 <sup>3</sup> / <sub>8</sub> — 6 <sup>1</sup> / <sub>2</sub>	6 <sup>5</sup> / <sub>8</sub> — 6 <sup>3</sup> / <sub>4</sub>
ОКРУЖНОСТЬ ГОЛОВЫ (CM)	49-50	51-52	53-54

## ПОДРОСТКОВЫЕ ПЕРЧАТКИ

	6-8	10-12	14-16
CM	8	8,5	9

## НОСКИ

	S/M	L/XL
	38-41	41-46

## ШЛЕМЫ

	XS	S	S/M	M	M/L	L	XL	2XL	3XL
ОКРУЖНОСТЬ ГОЛОВЫ (CM)	53-54	55-56	57	57-58	58	59-60	61-62	65-66	65-66

## ДЕТИ/ПОДРОСТКИ

	2	3/4	5/6	7/8	10/12	14/16
ГРУДЬ	53	56-58	61-64	66-69	73-76	79-84
ТАЛИЯ	51	52-53	55-46	57-58	61-64	66-69
ОБЪЕМ БЕДЕР	53	56-58	61-64	66-69	72-76	79-84
ДЛИНА РУК	39	46-47	51-55	58-62	72-76	79-84
ПАХОВЫЙ ШОВ	34	39-44	50-53	57-62	66-71	74-79

## ЭКВИВАЛЕНТЫ РАЗМЕРОВ ОБУВИ

НЕОПРЕНОВЫЕ САПОГИ	США	8	9	10	11	12	13	
CAN-AM MUD	Европа	41	42	43	44	45	46	
БОТИНКИ CAN-AM RIDING BOOT	США	7	8	9	10	11	12	13
	Европа	39,5	41	42,5	44	45,5	47	48,5

# ОРИГИНАЛЬНЫЕ ЗАПАСНЫЕ ЧАСТИ BRP

ИСПОЛЬЗУЯ ОРИГИНАЛЬНЫЕ ЗАПЧАСТИ И МАТЕРИАЛЫ BRP,  
ВЫ ЗАБОТИТЕСЬ О СВОИХ ВЛОЖЕНИЯХ.  
СДЕЛАЙТЕ ПРАВИЛЬНЫЙ ВЫБОР.

**can-am**  
Can-AmOffRoad.com





ДЛЯ ПОЛУЧЕНИЯ  
ДОПОЛНИТЕЛЬНОЙ  
ИНФОРМАЦИИ ОБРАТИТЕСЬ  
К СТРАНИЦЕ 212

### РЕМЕНЬ ВАРИАТОРА

- Спортивная конструкция рассчитана на внедорожную эксплуатацию.
- Откалиброван производителем для полной интеграции с мотовездеходами Can-Am.
- За информацией о том, какой ремень подойдет вашей модели мотовездехода, обратитесь к авторизованному дилеру.

715000302

715900024

715900023

### УСТРОЙСТВО ДЛЯ РАЗВЕДЕНИЯ ШКИВА

(без иллюстрации)

- Позволяет развести половины ведомого шкива, обеспечивая простую замену ремня вариатора.
- Фиксирует двигатель в верхней мертвой точке хода поршней для проведения обслуживания.

529036098

### СПОРТИВНЫЙ РЕМЕНЬ ВАРИАТОРА (100% ПБО)

- В основе ремня лежат спортивные технологии.
- 100% передовой материал PBO из высокопрочных полимерных волокон.
- Предназначен для эксплуатации в условиях высокой температуры. Длительный срок службы.
- За информацией о том, какой фильтр подойдет вашей модели мотовездехода, обратитесь к авторизованному дилеру.

715900212

### КОМПЛЕКТЫ ПЫЛЬНИКОВ ШРУС

- В комплект поставки входят фиксаторы и смазка.
- Оригинальные пыльники ШРУС BRP обеспечивают полную совместимость и надлежащую посадку.
- За информацией о том, какой пыльник подойдет вашей модели мотовездехода, обратитесь к авторизованному дилеру.



### КОМПЛЕКТ ТОРМОЗНЫХ КОЛОДОК (НЕ СОДЕРЖАЩИХ АСБЕСТ)

- Устанавливаются на мотовездеходы Can-Am ATV по умолчанию.
- Обеспечивают превосходные эксплуатационные характеристики, оптимальную эффективность и низкий уровень шума.

Подходит для G2 2013 и новее (кроме моделей, оснащенных двигателем 400), G2 2012, оснащенные двигателями 800R или 100 (кроме моделей MAX), G2L 2015 и новее, G2S 2012 новее (кроме моделей G2S 2012, оснащенных двигателем 500)

Передние левые  
705601015

Передние и задние правые  
705601014



### КОМПЛЕКТ ТОРМОЗНЫХ КОЛОДОК (МЕТАЛЛИЧЕСКИХ)

- Прочная конструкция обеспечивает длительный срок службы и выдерживает самые тяжелые нагрузки.
- Разработаны для эксплуатации в самых сложных условиях и при самых сильных нагрузках, например, при движении по дюнам или грязи.
- Созданы специально для использования с мотовездеходами Can-Am ATV.

Подходит для G2 2013 и новее (кроме моделей, оснащенных двигателем 400), G2 2012, оснащенные двигателями 800R или 100 (кроме моделей MAX), G2L 2015 и новее, G2S 2012 новее (кроме моделей G2S 2012, оснащенных двигателем 500)

Передние левые  
715900248

Передние и задние правые  
715900249



### ВОЗДУШНЫЕ ФИЛЬТРЫ

- Предотвращают попадание посторонних предметов с потоком воздуха в двигатель.
- Защищают внутренние детали от преждевременного износа.
- Оригинальные воздушные фильтры BRP обеспечивают полную совместимость и надлежащую посадку.
- За информацией о том, какой фильтр подойдет вашей модели мотовездехода, обратитесь к авторизованному дилеру.



### КАРАНДАШ ДЛЯ МАСКИРОВКИ ЦАРАПИН

- Наилучшим образом подходит для самостоятельного мелкого ремонта царапин, полученных от контакта с мелкими камнями, а также для маскировки царапин на бамперах, каркасе безопасности, А-образных рычагах, пружинах амортизаторов, бедлоках и т.д.
- Палитра оригинальных цветов Can-Am позволяет надежно маскировать царапины.
- Для использования исключительно на металлических поверхностях.

- 529036363 • Красный Can-Am
- 529036362 • Салатовый
- 529000084 • Ярко-синий



### АККУМУЛЯТОРНЫЕ БАТАРЕИ YUASA

- Флагманские модели от ведущего производителя аккумуляторных батарей в Северной Америке.

18 А Обслуживаемая  
(YTX20L-BS) • 410301203



19 А Необслуживаемая  
(YB16CL-B) • 278001756



13 А Обслуживаемая  
(YTX15L-BS) • 710000283

### НОВИНКА

### КОМПЛЕКТ УВЕЛИЧЕНИЯ ЕМКОСТИ АКБ ДО 30 АЧ

- Требуется один дополнительный болт и одна дополнительная шайба (207562054 и 234062410).
- Для получения информации об извлечении и изоляции АКБ обратитесь к руководству по эксплуатации.
- Устанавливается по умолчанию на модели XT и XT SAV.

Подходит для UR (базовые модели и модели DPS)

515176151



### АВТОМАТИЧЕСКОЕ ЗАРЯДНОЕ УСТРОЙСТВО 1 А YUASA

- Поддерживает АКБ в заряженном и готовом к эксплуатации состоянии.
- Подсоедините к АКБ, подключите к источнику тока – выполните зарядку. В комплект поставки входят переходник и зажимы.
- 3-уровневый цикл зарядки автоматически переключается в режим обслуживания.
- Удобный монитор зарядки с 3-цветными светодиодами.
- Встроенная защита от чрезмерной зарядки.

529036307

# РЕМНИ ВАРИАТОРА

Ремень вариатора является неотъемлемым компонентом трансмиссии вашего мотовездехода, важность которого для обеспечения максимальных эксплуатационных характеристик невозможно переоценить.

Любые регулировки передаточных чисел, рамп и пружин, а также снижение массы мотовездехода не будут иметь значения в том случае, если эксплуатационные характеристики приводного ремня не будут поддерживаться на одном и том же уровне.

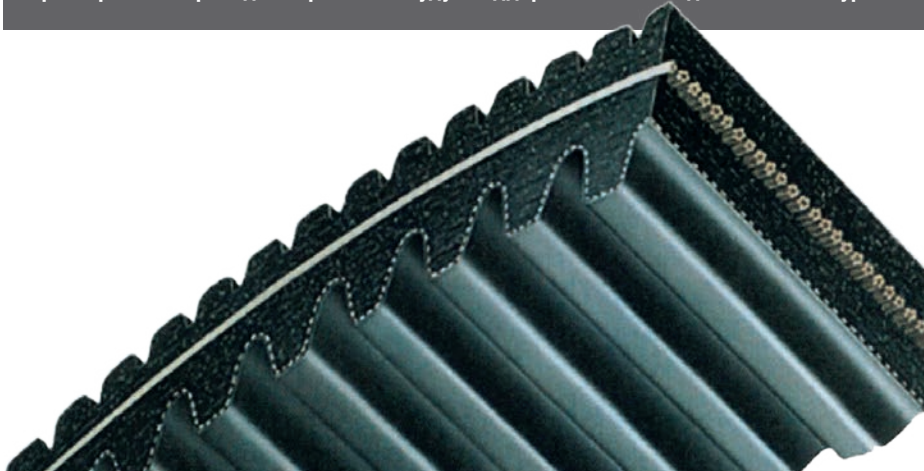

## ПОЧЕМУ НАШ РЕМЕНЬ ВЫДЕЛЯЕТСЯ НА ФОНЕ ОСТАЛЬНЫХ?

Как вы можете видеть, в состав некоторых элементов входит арамид. Арамид представляет собой искусственное волокно, стойкое к тепловому воздействию и истиранию. Оно используется для увеличения прочности ремня вариатора и продления срока его службы. Арамидовые волокна и арамидовое полотно часто используются в конструкции ремней.

- ▶ **Зубцы верхней части армированы арамидным волокном**
- ▶ **Адгезивный каучук**
- ▶ **Специализированный арамидный корд с высоким модулем упругости**
- ▶ **Компрессионный каучук с высокомодульными ПБО-волокнами**
- ▶ **Зубцы нижней части армированы арамидным полотном**

## КОНСТРУКЦИЯ ПРИВОДНЫХ РЕМНЕЙ BRP В СРАВНЕНИИ С КОНКУРИРУЮЩИМИ ПРЕДЛОЖЕНИЯМИ

	Марка А	Марка А С12	Марка В	BRP
Рубленое каучуковое волокно внешней поверхности ремня	Неопрен, Арамид	Неопрен, Арамид	ГБНК Арамид/Хлопок	Неопрен, Арамид
Рубленое каучуковое волокно внешней адгезивной поверхности	Неопрен	Неопрен	ГБНК	Неопрен
Корд	Арамид	Углепластик	Арамид	Арамид
Рубленое каучуковое волокно внутренней адгезивной поверхности	Неопрен	Неопрен	ГБНК	Неопрен
Рубленое каучуковое волокно внутренней поверхности ремня	Неопрен, Арамид	Неопрен, Арамид	ГБНК Арамид/Хлопок	Неопрен, ПБО, Арамид
Полотно внутренней поверхности ремня	Акрил 1 слой	Акрил 1 слой	Неопрен, Арамид/Хлопок	Арамид/ПЭТ 1 слой

Неопрен: Хлоропреновый каучук

## ПОДХОДЯЩИЙ РЕМЕНЬ

Мы подбираем приводной ремень в зависимости от предполагаемого использования мотовездехода аналогично калибровке вариатора и настройке передаточных чисел, обеспечивающих наилучшие эксплуатационные характеристики в каждой конкретной поездке.

Нашим инженерам приходится учитывать различные термодинамические явления и условия нагрузки, создаваемые различными видами эксплуатации техники. Так, более высокие нагрузки на силовую передачу, свойственные, например, турбированным моделям Maverick X ds при продолжительном движении по барханам и агрессивном использовании дроссельной заслонки, определяют необходимость использования ремня с жесткой конструкцией и увеличенной термостойкостью. Нагрузки на силовую передачу буксирующего или перевозящего тяжелый груз утилитарного мотовездехода также велики, однако калибровка вариатора, частота вращения коленчатого вала, скорость движения и окружающая обстановка значительно отличаются, поэтому для надлежащей работы потребуется приводной ремень другого вида.

Именно поэтому при подборе запасного ремня необходимо использовать точное название модели и модельный год. Несмотря на то, что ширина и длина приводных ремней BRP и сторонних производителей могут быть идентичны, продолжительность срока их службы и эксплуатационные характеристики определяются теми материалами, что используются в их производстве.

### ПРЕДЕЛЫ ЖЕСТКОСТИ И ПРОЧНОСТИ

(На основании динамометрических испытаний BRP)

Предел прочности (г/д)

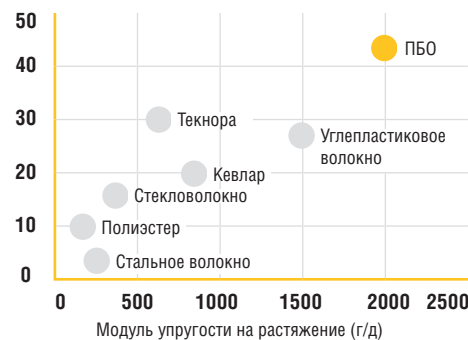

При сравнении со спортивным ремнем вариатора BRP (100% ПБО) (715900212).

### СРАВНЕНИЕ ПОКАЗАТЕЛЕЙ ПРОЧНОСТИ

Относительный срок службы (в %)

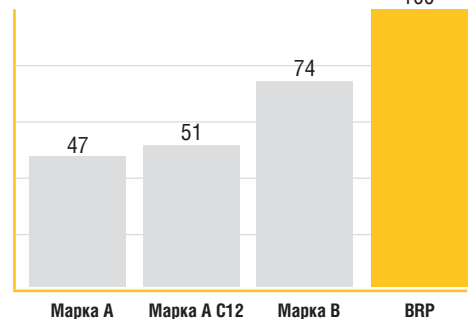



## МОТОРНЫЕ МАСЛА И СРЕДСТВА ДЛЯ ПРОВЕДЕНИЯ ОБСЛУЖИВАНИЯ XPS

Марка XPS включает в себя полную линейку первоклассных продуктов для защиты вашего мотовездехода, улучшения его характеристик и продления срока его службы. Каждый продукт XPS был нами проверен и сертифицирован для вашего спокойствия. Вам больше не потребуется искать и пробовать. Всякий раз в ваших руках будет именно тот продукт, что необходим в данный момент.

### МОТОРНЫЕ МАСЛА XPS

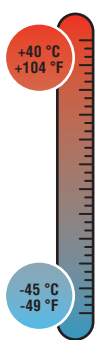

#### СИНТЕТИЧЕСКОЕ МАСЛО ДЛЯ 4-ТАКТНЫХ ДВИГАТЕЛЕЙ XPS 4-STROKE SYNTHETIC OIL

- Разработано и сертифицировано специалистами BRP для использования с мотовездеходами Can-Am.
- Высококачественная синтетическая основа со специальными присадками обеспечивает непревзойденные смазочные качества и улучшенную защиту от коррозии.
- Обеспечивает легкий запуск двигателя в холодную погоду, а также его улучшенную защиту при холодном пуске.

1 галлон (3,8 л)  
293600115

1 кварта (946 мл)  
293600112

Примечание. Для получения информации о розничных ценах на продукцию обратитесь к своему дилеру.

Некоторые из представленных моделей могут быть недоступны или не сертифицированы в вашем регионе. За дополнительной информацией обратитесь к вашему дилеру BRP.

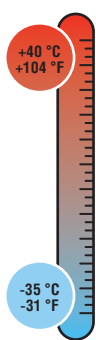

#### ПОЛУСИНТЕТИЧЕСКОЕ МАСЛО ДЛЯ 4-ТАКТНЫХ ДВИГАТЕЛЕЙ XPS 4-STROKE SYNTHETIC BLEND OIL

- Разработано и сертифицировано специалистами BRP для использования с мотовездеходами Can-Am.
- Полусинтетическое масло с дополнительными присадками обеспечивает улучшенную защиту от коррозии.

1 галлон (3,8 л)  
293600122

1 кварта (946 мл)  
293600121



#### КОМПЛЕКТ ДЛЯ ЗАМЕНЫ МАСЛА В 4-ТАКТНОМ ДВИГАТЕЛЕ XPS 4-STROKE OIL CHANGE KIT

- Удобный комплект «все в одном» экономит время и деньги.
- В комплект поставки входит синтетическое или полусинтетическое масло XPS Synthetic/Synthetic Blend Oil, масляный фильтр, кольцевые уплотнения и шайба.

Для мотовездеходов Can-Am, оснащенных двигателями Rotax объемом 450 см<sup>3</sup> и менее (кроме моделей Rally® и DS™).

Полусинтетическое масло Synthetic Blend • 703500902

Синтетическое масло Synthetic • 703500903

Для мотовездеходов Can-Am, оснащенных двигателями Rotax объемом 500 см<sup>3</sup> и более (кроме моделей Traxter® и Quest).

Полусинтетическое масло Synthetic Blend • 703500904

Синтетическое масло Synthetic • 703500905

# ПРАВИЛЬНО ПОДОБРАТЬ МАСЛО — ЗНАЧИТ ОЧЕНЬ МНОГО

Правильно подобранное масло обеспечивает для двигателя:

**ЛУЧШИЕ ЭКСПЛУАТАЦИОННЫЕ  
ХАРАКТЕРИСТИКИ**

**ЛУЧШИЕ ПОКАЗАТЕЛИ НАДЕЖНОСТИ  
ДЛИТЕЛЬНЫЙ СРОК СЛУЖБЫ**

Надлежащее обеспечение всех трех показателей — непростая задача, только масло XPS с особым составом и точно подобранными присадками позволяет сделать это для двигателей Rotax.



«Лучшее масло разрабатывается в соответствии с параметрами двигателя, улучшая его эксплуатационные характеристики».

Миша Циммерман  
Ведущий инженер подразделения разработки двигателей BRP



## НЕУЖЕЛИ НЕЛЬЗЯ ОБОЙТИСЬ ОДНИМ СОРТОМ МАСЛА?

Высокая производительность и повышенная мощность наших двигателей предполагают особые требования к маслу. Здесь, в BRP, мы воспринимаем масло не иначе, чем один из компонентов конструкции мотовездехода, который разрабатывается одновременно с технологическими решениями для двигателей.

## МАСЛА XPS ДЛЯ 4-ТАКТНЫХ ДВИГАТЕЛЕЙ

**Интересный факт:** Масла XPS для 4-тактных двигателей проходят внутреннюю сертификацию BRP для подтверждения смазывающих характеристик.

## ПОЧЕМУ СЛЕДУЕТ ИСПОЛЬЗОВАТЬ МАСЛО XPS ДЛЯ 4-ТАКТНЫХ ДВИГАТЕЛЕЙ ВМЕСТО БОЛЕЕ НЕДОРОГИХ АЛЬТЕРНАТИВ?

Инженеры BRP в сотрудничестве с такими экспертами, как Миша Циммерман, неоднократно доказывали тот факт, что масла прочих марок не соответствуют высоким стандартам, предъявляемым BRP к маслам для таких двигателей, как Rotax 4-Tec 1000 Turbo.

- Каждый производитель устанавливает собственные испытательные критерии и стандарты для масел сторонних производителей, используемых в выпускаемой технике. Это означает, что масла XPS соответствуют самым высоким стандартам в отрасли.
- Даже более дорогие по сравнению с XPS масла не обеспечивают необходимых эксплуатационных характеристик двигателей Rotax.
- Предлагаемое нами масло было испытано не на одной-двух моделях техники, а на всех линейках выпускаемых нами двигателей и мотовездеходов. Специализированные испытания включают в себя эксплуатацию в реальных условиях, необходимую для проверки соответствия масла XPS установленным стандартам, в то время как большинство производителей масла полагается лишь на обобщенные минимальные технические требования к маслам.

## НЕУЖЕЛИ НА РЫНКЕ НЕТ ИНЫХ ВЫСОКОКАЧЕСТВЕННЫХ МАСЕЛ?

Есть. Но ни одна другая марка масла, в отличие от XPS, не проектируется совместно с двигателем как один из компонентов мотовездехода. Нам важно предоставить вам лучшее решение.



УЗНАЙТЕ, ПОЧЕМУ ВАЖЕН ВЫБОР ПРАВИЛЬНОГО МАСЛА НА [WWW.XPSLUBRICANTS.COM](http://WWW.XPSLUBRICANTS.COM)



## ЧИСТЯЩИЕ СРЕДСТВА XPS

### ЧИСТЯЩЕЕ СРЕДСТВО И ПОЛИРОЛЬ XPS SPRAY & POLISH

- Быстро и легко удаляет грязь, масляные и водяные пятна.
- Не содержащая нефтепродуктов основа не повредит пластиковые элементы.
- 340 г.

219702844



### ЧИСТЯЩЕЕ СРЕДСТВО ДЛЯ ТОРМОЗОВ И ДЕТАЛЕЙ XPS BRAKES & PARTS CLEANER

- Концентрированная смесь растворителей в виде мощного спрея эффективно удаляет грязь, потеки тормозной жидкости и прочие загрязнения с компонентов тормозной системы и металлических частей без необходимости их разборки.
- Полностью и мгновенно испаряется, не мешая дальнейшей работе механизмов.
- Не содержит разрушающие озонный слой вещества.
- 400 г.

219701776



### МОУЩЕЕ СРЕДСТВО XPS OFF-ROAD VEHICLE WASH

- Биоразлагаемый, нетоксичный очиститель удалит налипшую и приохшую грязь с мотовездехода.
- Очиститель заставит мотовездеход блестеть вне зависимости от того, где лежал ваш путь: на трассе, в лесу или в поле.
- При надлежащем использовании данный очиститель безопасен для всех видов покрытия корпуса.
- 946 мл.

219701702



### САЛФЕТКИ XPS ИЗ МИКРОФИБРЫ

- Новейшие высококачественные салфетки.
- Изготовлены из сверхтонких волокон. Поверхность салфеток наилучшим образом подходит для протирки и полировки окрашенных, гелевых и твердых глянцево-покрытий.
- Хорошо впитывают влагу — в мокром состоянии в 7 раз тяжелее исходного веса.
- Благодаря тому, что салфетки пригодны для стирки в машине, их можно использовать многократно.
- Упаковка из 2 штук.

219701759



## СРЕДСТВА ДЛЯ ОБСЛУЖИВАНИЯ XPS

### СИНТЕТИЧЕСКОЕ ТРАНСМИССИОННОЕ МАСЛО XPS SYNTHETIC GEAR OIL

- Превосходит стандарты API GL-5 и обеспечивает дополнительную защиту различных видов дифференциалов и редукторов.
- Создано для увеличения межсервисных интервалов.
- Дополнительные модификаторы трения делают его идеальным для дифференциалов, оснащенных муфтой ограниченного скольжения.
- Обеспечивает работу при высоких нагрузках с сохранением требуемой механической устойчивости, а также пониженный, по сравнению с прочими синтетическими и обычными маслами, уровень окисления.
- Превосходная термическая устойчивость и относительно постоянная вязкость позволяют противостоять износу и обеспечивают высокие эксплуатационные характеристики даже в условиях сверхинтенсивного нагрева.

75W-140  
293600140

75W-90  
293600043



### СРЕДСТВО ПОДГОТОВКИ ТОПЛИВА XPS CARBON FREE

- Безуглеродное средство подготовки топлива XPS предотвращает появление проблем, свойственных спиртосодержащему топливу.
- Срок хранения топлива увеличивается до 12 месяцев.
- Очищает топливную систему и обеспечивает защиту от коррозии и окисления.
- Предотвращает появление нагара на поршневых кольцах, клапанах и в камере сгорания для защиты от проблем с запуском двигателя и сохранения пиковой мощности.

219702533



### СТАБИЛИЗИРУЮЩАЯ ПРИСАДКА К ТОПЛИВУ XPS FUEL STABILIZER

- Увеличивает срок хранения топлива, препятствуя его разложению во время хранения.
- Предотвращает трудности при запуске, медленный отклик дроссельной заслонки и снижение мощности.
- Формула, обеспечивающая защиту от коррозии и окисления, предохраняет двигатель и топливную систему.
- Предотвращает появление проблем, свойственных спиртосодержащему топливу.

413408601



### СИНТЕТИЧЕСКАЯ СМАЗКА ДЛЯ ПОДВЕСКИ XPS SYNTHETIC SUSPENSION GREASE

- Обеспечивает оптимальное смазывание даже при интенсивном нагреве.
- Обеспечивает защиту от попадания грязи и износа.
- Разработано для использования с мотовездеходами Can-Am.
- Обеспечивает надлежащую работу подвески в любых условиях.
- 400 г.

293550033



### ТОРМОЗНАЯ ЖИДКОСТЬ XPS DOT 4

- Превосходит требования D.O.T. 3 и 4.
- Благодаря уникальной формуле с низким содержанием влаги обеспечивает максимальную защиту от возникновения газовых пробок.
- Рекомендована для использования в мотовездеходах Can-Am.

293600131



### ГОТОВЫЙ АНТИФРИЗ/ОХЛАЖДАЮЩАЯ ЖИДКОСТЬ XPS PRE-MIXED ANTIFREEZE/COOLANT

- Продукт готов к использованию.
- Непревзойденный срок службы — 5 лет.
- Обеспечивает интенсивный теплообмен и защиту от коррозии и кавитации.
- Разработано для использования с мотовездеходами Can-Am.
- Наилучшим образом подходит для замены хладагента с 2-летним сроком службы (зеленого цвета).

5-летний срок службы (оранжевый цвет)  
1 кварта (946 мл)  
219702685



### СМАЗКА XPS LUBE

- Многоцелевая смазка препятствующая образованию коррозии и попаданию влаги.
- Содержит активные присадки, обеспечивающие превосходное смазывание и защиту от износа.
- Форма выпуска — баллончик, работающий в перевернутом виде.
- 400 г.

293600016



# XPS<sup>®</sup>

**БОЛЬШЕ, ЧЕМ ПРОСТО МАСЛО.**



**МАСЛА XPS И ДВИГАТЕЛИ ROTAX. СОВМЕСТНО РАЗРАБАТЫВАЮТСЯ, СОЗДАЮТСЯ И ПОСТОЯННО РАЗВИВАЮТСЯ ДЛЯ НАИЛУЧШЕГО ВЗАИМОДЕЙСТВИЯ.**

Наша главная задача заключается в достижении оптимальных рабочих характеристик и обеспечении защиты двигателя, поэтому ни одно другое масло не сравнится с XPS для использования совместно с двигателем Rotax, которому не будет равных при работе с маслом XPS.

**КАЧЕСТВО, ИННОВАЦИИ, НАДЕЖНОСТЬ И ВЫСОКИЕ ХАРАКТЕРИСТИКИ ЯВЛЯЮТСЯ НЕОТЪЕМЛЕМЫМИ ЧАСТЯМИ ЛЮБОГО ИЗДЕЛИЯ VPR И КАЖДОЙ КАПЛИ МАСЛА XPS.**

Наши требования превосходят стандарты сертификации масла, поэтому мы установили свои. Для обеспечения надлежащей работоспособности в любой ситуации проводятся многократные испытания масел с разными типами двигателей Rotax в самых сложных условиях эксплуатации.

**МАСЛО XPS — ЕДИНСТВЕННОЕ МАСЛО, РАЗРАБОТАННОЕ СПЕЦИАЛЬНО ДЛЯ ДВИГАТЕЛЕЙ ROTAX.**

Двигатели Rotax являются превосходным воплощением мощности и технического совершенства, поэтому для полного раскрытия их потенциала и обеспечения максимально эффективной работы требуются особые специально разработанные масла XPS.

**МАСЛА XPS И ДВИГАТЕЛИ ROTAX.  
ВМЕСТЕ НЕПОБЕДИМЫ.**



**ski-doo LYNX SEA-DOO EVINRUDE ROTAX Can-am**

CAT\_PAC\_CAN-AM\_17



GEORGIA NATIONAL ENDOWMENT FOR DEMOCRACY

საქართველოს ეროვნული დემოკრატიის ფონდი

საერთაშორისო დემოკრატიის ფონდი

INTERNATIONAL DEMOCRACY FOUNDATION

საერთაშორისო დემოკრატიის ფონდი

საერთაშორისო დემოკრატიის ფონდი

საერთაშორისო დემოკრატიის ფონდი

საერთაშორისო დემოკრატიის ფონდი

საერთაშორისო დემოკრატიის ფონდი

საერთაშორისო დემოკრატიის ფონდი

საერთაშორისო დემოკრატიის ფონდი

საერთაშორისო დემოკრატიის ფონდი